

Filtral *UVC 1500/3000/6000/9000*

- DE **Gebrauchsanleitung**
- EN **Operating instructions**
- FR **Notice d'emploi**
- NL **Gebruiksaanwijzing**
- ES **Instrucciones de uso**
- PT **Instruções de uso**
- IT **Istruzioni d'uso**
- DA **Brugsanvisning**
- NO **Bruksanvisning**
- SV **Bruksanvisning**
- FI **Käyttöohje**
- HU **Használati útmutató**
- PL **Instrukcja użytkowania**
- CS **Návod k použití**
- SK **Návod na použitie**
- SL **Navodila za uporabo**
- HR **Uputa o upotrebi**
- RO **Instrucțiuni de folosință**
- BG **Упътване за употреба**
- UK **Посібник з експлуатації**
- RU **Руководство по эксплуатации**
- CN **使用说明书**

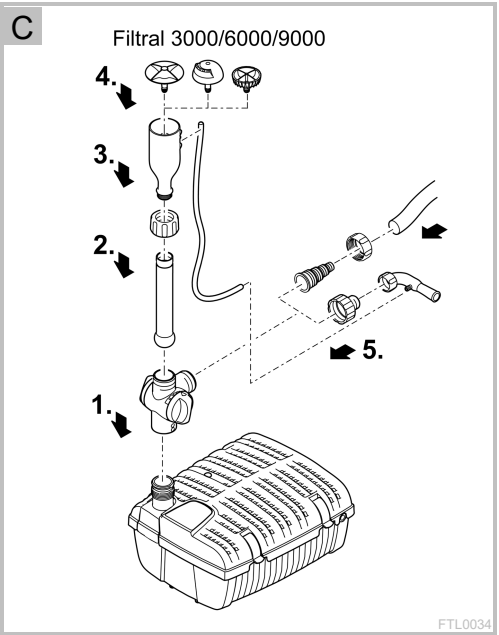

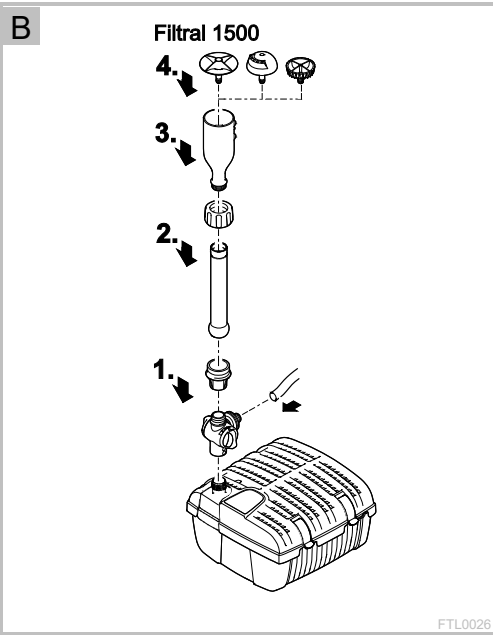

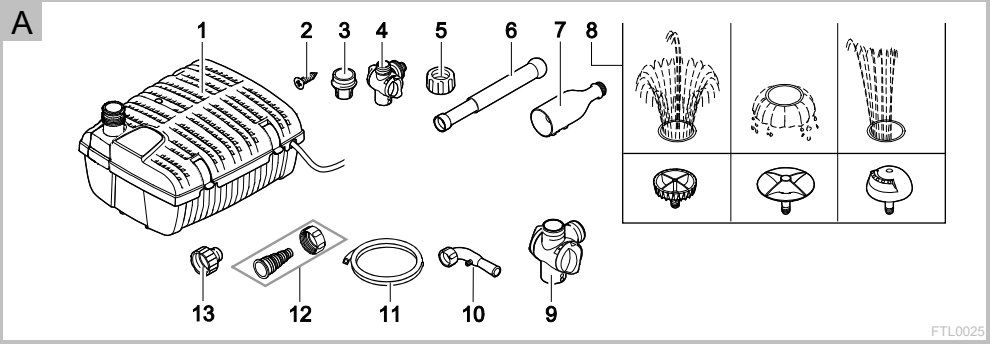

D

Filtral 1500

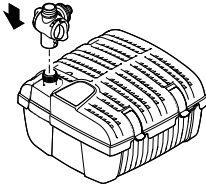

FTL0038

E

Filtral 3000/6000/9000

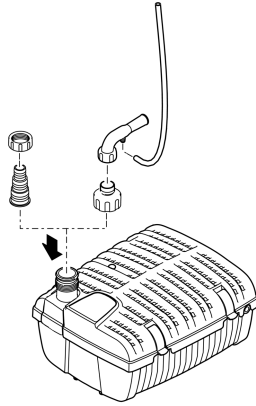

FTL0035

F

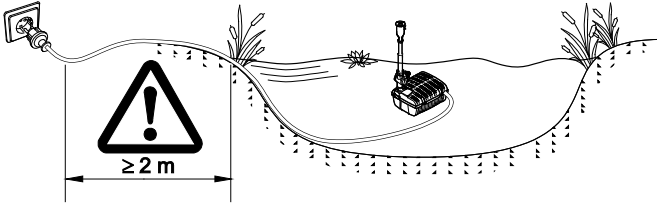

FTL0036

G

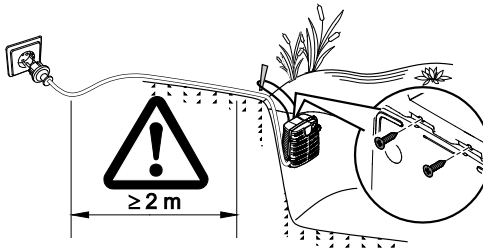

FTL0039



H

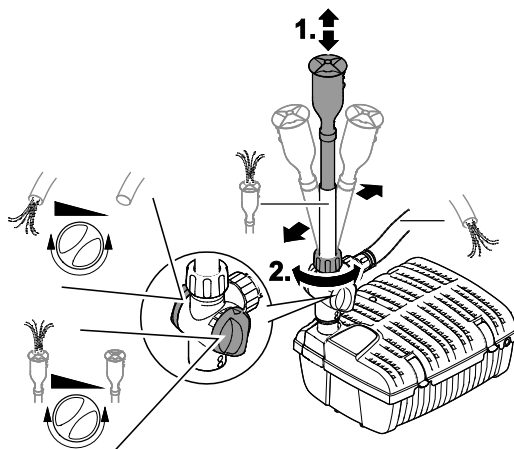

FTL0027

I

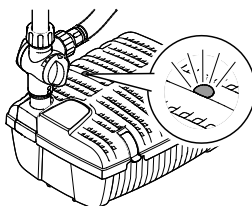

FTL0029

J

	Filtral			
	1500	3000	6000	9000
	1x	2x	4x	4x

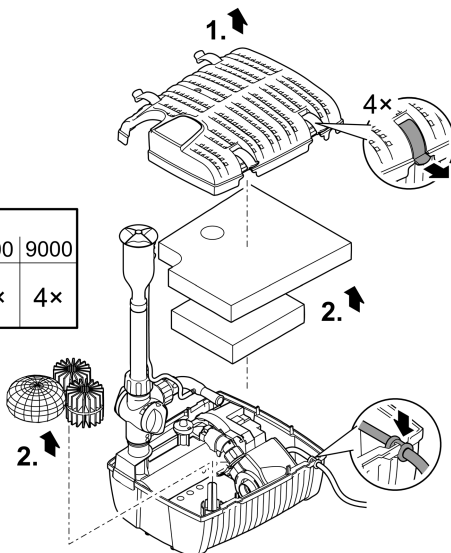

FTL0030

K

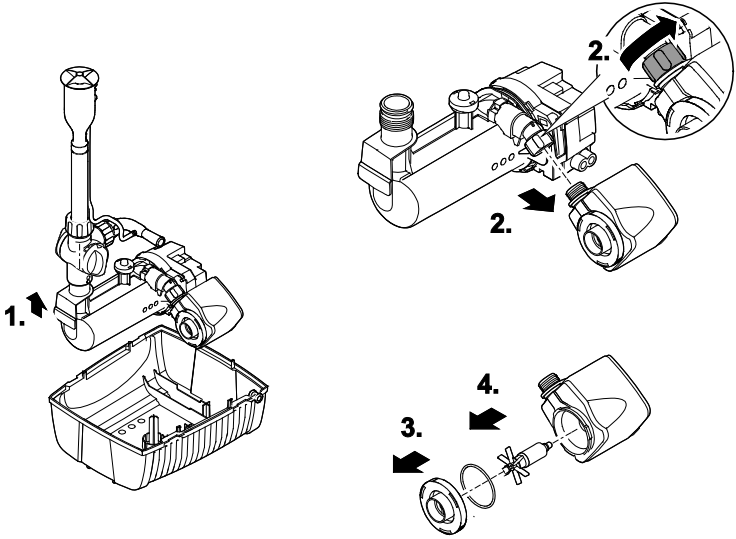

FTL0031



L

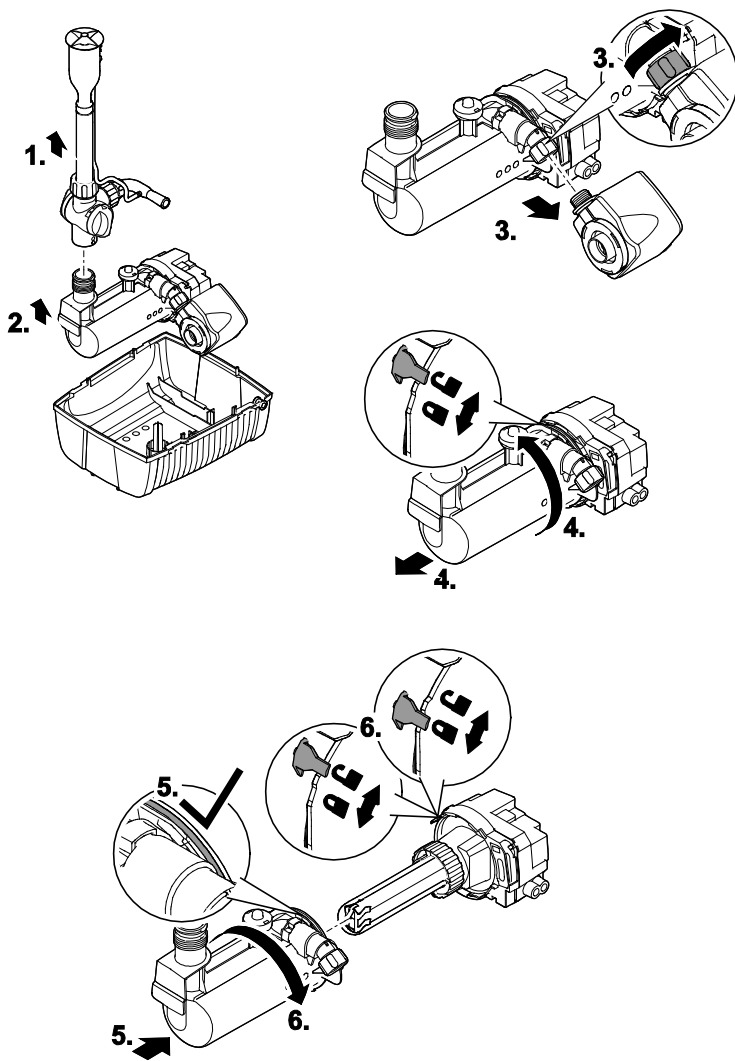

FTL0032

M

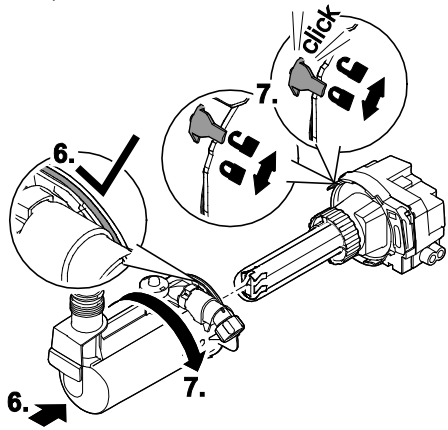
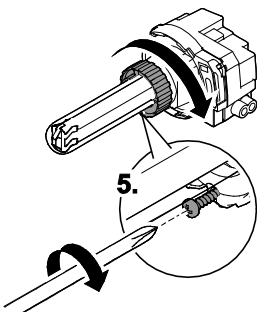
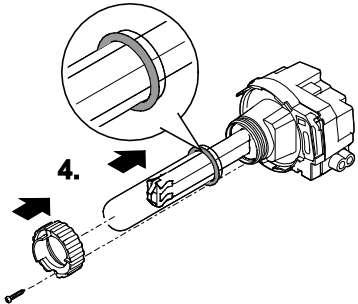
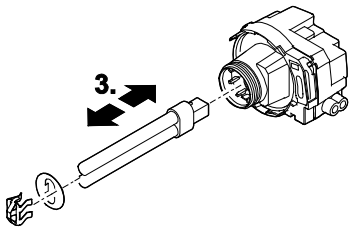
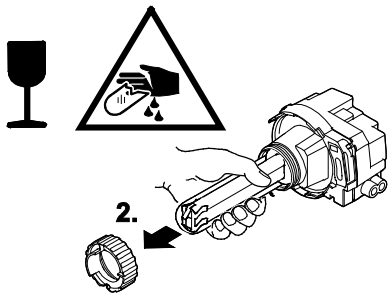
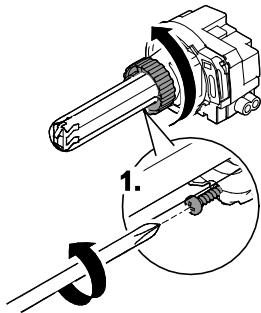

FTL0037

WARNUNG

- Dieses Gerät kann von Kindern ab 8 Jahren und darüber sowie von Personen mit verringerten physischen, sensorischen oder mentalen Fähigkeiten oder Mangel an Erfahrung und Wissen benutzt werden, wenn sie beaufsichtigt oder bezüglich des sicheren Gebrauchs des Gerätes unterwiesen wurden und die daraus resultierenden Gefahren verstehen.
- Kinder dürfen nicht mit dem Gerät spielen.
- Reinigung und Benutzerwartung dürfen nicht von Kindern ohne Beaufsichtigung durchgeführt werden.
- Das Gerät muss über eine Fehlerstrom-Schutzeinrichtung mit einem Bemessungsfehlerstrom von maximal 30 mA abgesichert sein.
- Gerät nur anschließen, wenn die elektrischen Daten von Gerät und Stromversorgung übereinstimmen. Die Gerätedaten befinden sich auf dem Typenschild am Gerät, auf der Verpackung oder in dieser Anleitung.
- Tod oder schwere Verletzungen durch Stromschlag sind möglich! Bevor Sie ins Wasser greifen, alle elektrischen Geräte im Wasser vom Stromnetz trennen.
- Gerät nicht verwenden, wenn elektrische Leitungen oder Gehäuse beschädigt sind.
- Gerät nur betreiben, wenn sich keine Personen im Wasser aufhalten.
- Vor Arbeiten am Gerät Netzstecker ziehen.

Sicherheitshinweise

Elektrischer Anschluss

- Elektrische Installationen müssen den nationalen Errichterbestimmungen entsprechen und dürfen nur von einer Elektrofachkraft vorgenommen werden.
- Eine Person gilt als Elektrofachkraft, wenn sie auf Grund ihrer fachlichen Ausbildung, Kenntnisse und Erfahrungen befähigt und berechtigt ist, die ihr übertragenen Arbeiten zu beurteilen und durchzuführen. Das Arbeiten als Fachkraft umfasst auch das Erkennen möglicher Gefahren und das Beachten einschlägiger regionaler und nationaler Normen, Vorschriften und Bestimmungen.
- Bei Fragen und Problemen wenden Sie sich an eine Elektrofachkraft.
- Verlängerungsleitungen und Stromverteiler (z. B. Steckdosenleisten) müssen für die Verwendung im Freien geeignet sein (spritzwassergeschützt).
- Steckerverbindungen vor Feuchtigkeit schützen.
- Gerät nur an einer vorschriftsmäßig installierten Steckdose anschließen.

Sicherer Betrieb

- Die in das Gerät eingebaute UVC-Lampe niemals außerhalb ihres Gehäuses verwenden oder in einem beschädigten Gehäuse betreiben. Die ultraviolette Strahlung kann Haut und Augen verbrennen.
- Gerät nicht an der elektrischen Leitung tragen oder ziehen.
- Leitungen geschützt vor Beschädigungen verlegen und darauf achten, dass niemand darüber fallen kann.
- Gehäuse des Gerätes oder zugehöriger Teile nur öffnen, wenn in dieser Anleitung ausdrücklich dazu aufgefordert wird.
- Nur die Arbeiten am Gerät durchführen, die in dieser Anleitung beschrieben sind. Wenn sich Probleme nicht beheben lassen, eine autorisierte Kundendienststelle oder im Zweifelsfall den Hersteller kontaktieren.
- Nur Original-Ersatzteile und –Zubehör für das Gerät verwenden.
- Niemals technische Änderungen am Gerät vornehmen.

Über diese Gebrauchsanleitung

Mit dem Kauf des Produkts **Filtral UVC 1500/3000/6000/9000** haben Sie eine gute Wahl getroffen.

Lesen Sie vor der ersten Benutzung des Gerätes die Anleitung sorgfältig und machen Sie sich mit dem Gerät vertraut. Alle Arbeiten an und mit diesem Gerät dürfen nur gemäß der vorliegenden Anleitung durchgeführt werden.

Beachten Sie unbedingt die Sicherheitshinweise für den richtigen und sicheren Gebrauch.

Bewahren Sie diese Anleitung sorgfältig auf. Bei Besitzerwechsel geben Sie bitte die Anleitung weiter.

Warnhinweise in dieser Anleitung

Die Warnhinweise in dieser Anleitung sind durch Signalworte klassifiziert, die das Ausmaß der Gefährdung anzeigen.



VORSICHT

Kennzeichnet eine möglicherweise gefährliche Situation, die mittelschwere oder leichte Verletzungen zur Folge haben kann, wenn sie nicht vermieden wird.



HINWEIS

Kennzeichnet eine möglicherweise gefährliche Situation, die Sach- oder Umweltschäden zur Folge haben kann, wenn Sie nicht vermieden wird.

Verweise in dieser Anleitung

- A Verweis auf eine Abbildung, z. B. Abbildung A.
- Verweis auf ein anderes Kapitel.

Produktbeschreibung

Filtral UVC 1500/3000/6000/9000 ist ein Unterwasserfilter mit integrierter Pumpe und UVC-Klärer. Die Filtermedien und der UVC-Klärer im Gerät beseitigen Schmutz, Algen und Bakterien.

Lieferumfang

A	Filtral		Beschreibung
	1500	3000/6000/9000	
1	●	●	Unterwasserfilter
2	●	●	2 × Schraube – Zum Aufhängen des Unterwasserfilters an einer Teichwand.
3	●	–	Anschlussstück für Kugelgelenk
4	●	–	Abzweigventil mit Durchflussreglern – Anschlussmöglichkeit Bachlauf/Wasserspeier, ½".
5	●	●	Überwurfmutter – Zum Fixieren der senkrechten Position des Düsenrohrs.
6	●	●	Düsenrohr
7	●	●	Düsenaufnahme mit Schlauchhalterung
8	●	●	Düseneinsätze (Vulkan, Lava, Magma) – Erzeugen unterschiedliche Wasserbilder.
9	–	●	Abzweigventil mit Durchflussreglern – Anschlussmöglichkeit Venturidüse oder Bachlauf/Wasserspeier, 1".
10	–	●	Venturidüse – Zur Teichbelüftung.
11	–	●	Schlauch – Saugt Luft in die Venturidüse.
12	–	●	Stufenschlauchtülle mit Überwurfmutter
13	–	●	Reduzierstück – Zwischenstück bei Verwendung der Venturidüse oder des zweiten Ausgangs am Abzweigventil.

Bestimmungsgemäße Verwendung

Das in dieser Anleitung beschriebene Produkt ausschließlich wie folgt verwenden:

- Zur Reinigung von Gartenteichen.
- Zum Betrieb mit sauberem Wasser.
- Betrieb unter Einhaltung der technischen Daten. (→ Technische Daten)

Für das Gerät gelten folgende Einschränkungen:

- Nicht in Schwimmteichen verwenden.
- Der in das Gerät eingebaute UVC-Klärer dient der Abtötung von Algen und Bakterien im Teichwasser. Die UVC-Lampe darf niemals für andere Zwecke oder außerhalb des Gehäuses betrieben werden.
- Niemals mit anderen Flüssigkeiten als Wasser betreiben.
- Niemals ohne Wasserdurchfluss betreiben.
- Nicht für gewerbliche oder industrielle Zwecke verwenden.
- Nicht in Verbindung mit Chemikalien, Lebensmitteln, leicht brennbaren oder explosiven Stoffen einsetzen.

Montage

Betrieb mit Wasserspiel

Bei Betrieb mit Wasserspiel muss das Gerät waagrecht aufgestellt werden.

(→ Gerät waagrecht aufstellen)

B, C

Das Abzweigventil wird mit Düsenrohr und Düseneinsatz am Ausgang des Geräts montiert.

- Je nach Düseneinsatz wird ein bestimmtes Wasserbild erzeugt.

Anschluss am zweiten Ausgang des Abzweigventils:

- Anschluss eines Schlauchs für einen Bachlauf/Wasserspeier.
- Filtral 1500: Es ist nur entweder der Betrieb mit Wasserspiel oder der Betrieb mit der optional erhältlichen Venturidüse möglich.
- Filtral 3000/6000/9000: Bei Verwendung der Venturidüse den Luftschlauch am Düsenrohr entlang führen und in der Halterung an der Düsenaufnahme fixieren. Der Luftschlauch muss Luft ansaugen können, es darf kein Wasser hineingelangen.

Schraubverbindungen handfest anziehen.

Betrieb ohne Wasserspiel

Bei Betrieb ohne Wasserspiel kann das Gerät waagrecht oder hängend aufgestellt werden.

(→ Gerät waagrecht aufstellen)

(→ Gerät hängend aufstellen)

D, E

Anschluss am Ausgang bei Filtral 1500:

- Anschluss eines Schlauchs mittels Abzweigventil für einen Bachlauf/Wasserspeier.
- Anschluss einer Venturidüse (optional erhältlich, 70364).
- Am Ausgang wird nichts angeschlossen.

Anschluss am Ausgang bei Filtral 3000/6000/9000:

- Anschluss der mitgelieferten Venturidüse (mit oder ohne Abzweigventil möglich).
- Anschluss eines Schlauchs für einen Bachlauf/Wasserspeier (mit oder ohne Abzweigventil möglich).
- Am Ausgang wird nichts angeschlossen.

Schraubverbindungen handfest anziehen.

Aufstellen

Gerät waagrecht aufstellen

Folgende Bedingungen sind einzuhalten:

F

- Netzanschluss muss mindestens 2 m vom Teich entfernt liegen.
- Gerät nur unterhalb des Wasserspiegels aufstellen.
- Gerät so positionieren, dass sich der Düseneinsatz oberhalb des Wasserspiegels befindet.
- Gerät waagrecht auf einem festen, schlammfreien Untergrund aufstellen.

Gerät hängend aufstellen

Folgende Bedingungen sind einzuhalten:

G

- Netzanschluss muss mindestens 2 m vom Teich entfernt liegen.
- Gerät nur unterhalb des Wasserspiegels aufstellen.
- Gerät nur ohne Düsenrohr und Düseneinsatz betreiben.
- Gerät an den Schrauben auf eine Schnur hängen. Schnur am Teichufer befestigen.

Fontäne/Wasserspiel einstellen

Um das Wasserspiel anzupassen, können die Länge und die senkrechte Position des Düsenrohrs verändert werden. Der Wasserdurchfluss lässt sich über die beiden Durchflussregler am Abzweigventil regulieren.

So gehen Sie vor:

H

1. Düsenrohr auf gewünschte Länge einstellen.
2. Überwurfmutter lösen, Düsenrohr senkrecht ausrichten und die Überwurfmutter wieder handfest anziehen.

Inbetriebnahme



HINWEIS

Gerät wird zerstört, wenn es mit einem Dimmer betrieben wird. Es enthält empfindliche elektrische Bauteile.

- Gerät nicht an eine dimmbare Stromversorgung anschließen.

Einschalten: Gerät mit dem Netz verbinden. Das Gerät schaltet sich sofort ein.

Ausschalten: Gerät vom Netz trennen.

I

Das Sichtfenster zeigt an, wenn die UVC-Lampe im Gerät in Betrieb ist.

Störungsbeseitigung

Störung	Ursache	Abhilfe
Das Gerät läuft nicht	Netzspannung fehlt	Netzspannung überprüfen
	Wassergehäuse ist geöffnet (Sicherheitsschalter im Wassergehäuse schaltet die Pumpe automatisch ab)	Gerätekopf im Uhrzeigersinn drehen bis die Markierung auf das verriegelte Schloss zeigt
Förderleistung bzw. Fontänenhöhe ungenügend oder unregelmäßig, Wasser nicht klar	Düse verstopft	Düseneinsatz abschrauben und reinigen
	Zu hohe Druckverluste in der Leitung zum Bachlauf/Wasserspeier	Schlauchlänge und Verbindungsteile auf Minimum reduzieren, Schläuche möglichst gerade verlegen
	Einlassöffnungen verstopft	Gehäuse reinigen
	Filtermedien verschmutzt	Filtermedien reinigen
	Laufeinheit blockiert	Laufeinheit reinigen
	Teich ist extrem verschmutzt	Algen und Blätter aus dem Teich entfernen, Wasser tauschen
	Quarzglaserohr ist verschmutzt	Quarzglaserohr reinigen
UVC-Lampe leuchtet nicht	Durchflussregler zu weit zuge dreht	Durchflussregler einstellen
	UVC-Lampe überhitzt. Temperaturwächter hat die UVC-Lampe abgeschaltet	Nach Abkühlung schaltet sich die UVC-Lampe wieder automatisch ein
Gerät schaltet nach kurzer Laufzeit ab	UVC-Lampe defekt	UVC-Lampe austauschen
	UVC-Lampe sitzt nicht richtig in der Fassung	UVC-Lampe richtig in die Fassung stecken
	Wassertemperatur zu hoch	Maximale Wassertemperatur von +35 °C einhalten

Reinigung und Wartung

Empfehlung zur Reinigung:

- Gerät nach Bedarf, aber mindestens 2-mal jährlich, reinigen.
- An der Pumpe besonders Laufeinheit und Pumpengehäuse reinigen.
- Sichtfenster mit Wattestäbchen reinigen.

Keine chemischen Reinigungsmittel verwenden. Chemische Reinigungsmittel töten die schmutzfressenden Mikroorganismen in den Filtermedien und vermindern so die Filterleistung.

Gerät bei der Entnahme aus dem Teich gerade halten, die Filterunterschale kann Schmutz enthalten.

Zugang zum Gerät

Für die Reinigung und Wartung muss das Gerät geöffnet werden, um Zugang zu Filtermedien, Filterpumpe und UVC-Klärer bzw. UVC-Lampe zu erlangen.

So gehen Sie vor:

J

1. Klammern an der Filteroberschale lösen und Filteroberschale vom Gerät abnehmen.
2. Filtermedien entnehmen.

Filtermedien reinigen

Voraussetzung:

- Gehäuse ist geöffnet. (→ Zugang zum Gerät)

So gehen Sie vor:

1. Entnommene Filtermedien mit klarem Leitungswasser sorgfältig reinigen.
2. Filteroberschale sowie Filterunterschale ebenfalls mit klarem Leitungswasser sorgfältig reinigen.
3. Gerät in umgekehrter Reihenfolge zusammenbauen.

Filterpumpe reinigen

Voraussetzung:

- Gehäuse ist geöffnet. (→ Zugang zum Gerät)

So gehen Sie vor:

K

1. Filterpumpe und UVC-Klärer zusammen aus dem Gerät nehmen.
 - Dabei die Kabeltülle an der Anschlussleitung von der Nut in der Filterunterschale abziehen.
2. Überwurfmutter lösen und die Filterpumpe abziehen.
3. Pumpendeckel gegen den Uhrzeigersinn drehen und abnehmen.
 - Darauf achten, dass die Dichtung nicht verloren geht.
4. Laufeinheit aus der Pumpe ziehen.
5. Alle Teile mit klarem Leitungswasser reinigen.
6. Gerät in umgekehrter Reihenfolge zusammenbauen.

J

7. Auf die Kabeltülle an der Anschlussleitung achten. Diese muss zurück auf die Nut der Filterunterschale gesteckt werden.

UVC-Klärer reinigen



VORSICHT

Quarzglas und UVC-Lampe können zerbrechen und Schnittverletzungen verursachen.

- Bei allen Arbeiten am UVC-Klärer vorsichtig sein, um Schnittverletzungen zu vermeiden.
- Erschütterungen, Stöße und hektische Bewegungen vermeiden, um Glasbruch zu verhindern.

Aus Sicherheitsgründen lässt sich die UVC-Lampe erst einschalten, wenn der UVC-Klärer ordnungsgemäß im Gerät eingebaut ist.

Voraussetzung:

- Gehäuse ist geöffnet. (→ Zugang zum Gerät)

So gehen Sie vor:

L

1. Düsenrohr zwecks einfacher Handhabung vom Gerät abschrauben.
2. Filterpumpe und UVC-Klärer zusammen aus dem Gerät nehmen.
 - Dabei die Kabeltülle an der Anschlussleitung von der Nut in der Filterunterschale abziehen.
3. Überwurfmutter lösen und die Filterpumpe abziehen.
4. Wassergehäuse gegen den Uhrzeigersinn drehen, bis die Markierung auf das geöffnete Schloss zeigt. Anschließend das Wassergehäuse vorsichtig vom Gerätekopf abziehen und alle Teile reinigen.
 - Heftige Stöße können das Quarzglas oder die darunter sitzende UVC-Lampe beschädigen.
 - Quarzglas auf sichtbare Beschädigungen prüfen.
 - Reinigen: Quarzglas mit einem feuchten Tuch von außen, das Wassergehäuse mit klarem Wasser und einer Bürste.
5. Nach der Reinigung den Gerätekopf vorsichtig zurück auf das Wassergehäuse schieben.
 - Darauf achten, dass der große O-Ring sauber eingelegt ist, damit das Gehäuse wasserdicht schließt.
6. Gerätekopf im Uhrzeigersinn drehen, bis die Markierung auf das verriegelte Schloss zeigt.
7. Gerät in umgekehrter Reihenfolge vollständig zusammenbauen.

UVC-Lampe ersetzen



VORSICHT

Quarzglas und UVC-Lampe können zerbrechen und Schnittverletzungen verursachen.

- Bei allen Arbeiten am UVC-Klärer vorsichtig sein, um Schnittverletzungen zu vermeiden.
- Erschütterungen, Stöße und hektische Bewegungen vermeiden, um Glasbruch zu verhindern.

Aus Sicherheitsgründen lässt sich die UVC-Lampe erst einschalten, wenn der UVC-Klärer ordnungsgemäß im Gerät eingebaut ist.

Empfehlung: Für eine optimale Filterleistung, die UVC-Lampe nach ca. 8000 Betriebsstunden ersetzen.

Voraussetzung:

- Gehäuse ist geöffnet. (→ Zugang zum Gerät)
- Wassergehäuse des UVC-Klärers ist geöffnet. (→ UVC-Klärer reinigen)

So gehen Sie vor:

- M
1. Mit einem Schraubendreher die Sicherungsschraube an der Überwurfmutter auf dem Quarzglas lösen.
 2. Überwurfmutter gegen den Uhrzeigersinn abschrauben, dann vorsichtig das Quarzglas abziehen.
 - Heftige Stöße können das Quarzglas oder die darunter sitzende UVC-Lampe beschädigen.
 3. Vorsichtig den Lampenschutz von der UVC-Lampe abziehen, dann das Abschirmblech vor dem Sockel und zuletzt die UVC-Lampe aus dem Sockel ziehen. Gegen eine neue UVC-Lampe ersetzen.
 - Nur UVC-Lampen verwenden, die den Technischen Daten des Geräts entsprechen. (→ Technische Daten)
 - Nach dem Lampentausch das Abschirmblech und den Lampenschutz zurück in Position bringen.
 4. Vorsichtig das Quarzglas mit der Überwurfmutter und dem O-Ring zurück auf die UVC-Lampe schieben.
 - Darauf achten, dass der O-Ring zwischen Überwurfmutter und Gewinde am UVC-Klärer liegt, damit das Quarzglas wasserdicht schließt.
 5. Überwurfmutter im Uhrzeigersinn bis zum Anschlag festziehen. Dann die Sicherungsschraube an der Überwurfmutter festdrehen.
 6. Gerätekopf vorsichtig zurück auf das Wassergehäuse schieben.
 - Darauf achten, dass der große O-Ring sauber eingelegt ist, damit das Gehäuse wasserdicht schließt.
 7. Gerätekopf im Uhrzeigersinn drehen, bis die Markierung auf das verriegelte Schloss zeigt.
 8. Gerät in umgekehrter Reihenfolge vollständig zusammenbauen.

Lagern/Überwintern

Das Gerät ist nicht frostsicher und muss bei zu erwartendem Frost deinstalliert und eingelagert werden.

So lagern Sie das Gerät richtig:

- Gerät gründlich reinigen, auf Beschädigungen prüfen, beschädigte Teile ersetzen.
- Gerät so weit wie möglich entleeren, eine gründliche Reinigung durchführen und auf Schäden überprüfen.
- Sämtliche Schläuche, Rohrleitungen und Anschlüsse soweit wie möglich entleeren.
- Elektrische Anschlüsse vor Feuchtigkeit und Verschmutzung schützen.
- Pumpe getaucht und frostfrei lagern.
- Offene Steckverbindungen vor Feuchtigkeit und Verschmutzung schützen.

Verschleißteile

- Filtermedien
- Laufeinheit
- UVC-Lampe, Quarzglas und O-Ring für Quarzglas

Ersatzteile

Mit Originalteilen von OASE bleibt das Gerät sicher und arbeitet weiterhin zuverlässig.

Ersatzteilzeichnungen und Ersatzteile finden Sie auf unserer Internetseite.



www.oase-livingwater.com/ersatzteile

Entsorgung



HINWEIS

Dieses Gerät darf nicht als Hausmüll entsorgt werden.







- Gerät durch Abschneiden der Kabel unbrauchbar machen und über das dafür vorgesehene Rücknahmesystem entsorgen.
- UVC-Lampe über das dafür vorgesehene Rücknahmesystem entsorgen.

Technische Daten

Beschreibung			Filtral			
			1500	3000	6000	9000
Bemessungsspannung		V AC	230	230	230	230
Bemessungsfrequenz		Hz	50	50	50	50
Leistungsaufnahme		W	18	36	52	58
Leistung UVC-Lampe TC-S		W	5	9	11	13
Schlauchanschluss Abzweigventil		mm	13	–	–	–
	Stufen- schlauchtülle	mm	–	13/19/25	13/19/25	13/19/25
Max. Förderleistung		l/h	560	1200	1700	1700
Max. Wassersäule		m	0,9	1,8	2,1	2,1
Luftfördermenge der Venturidüse mit 1,5 m Luftschauch bei einer Tauchtiefe	0,1 m	l/h	35 ¹⁾	116	218	218
	0,2 m	l/h	28 ¹⁾	105	184	184
	0,3 m	l/h	21 ¹⁾	97	166	166
	0,4 m	l/h	–	89	147	147
	0,6 m	l/h	–	74	127	127
	0,8 m	l/h	–	33	122	122
	1,0 m	l/h	–	–	105	105
Max. Tauchtiefe für Venturidüse + Düsen spiel mit 1,5 m Luftschauch		m	–	0,3	0,4	0,4
Filterfläche		cm ²	301	440	697	697
Filterschaum (blau)	Anzahl		1	1	1	1
	Porengröße	ppi	10	10	10	10
Filterschaum (rot)	Anzahl		1	1	1	1
	Porengröße	ppi	30	30	30	30
Anzahl Bioflächelemente			1	2	4	4
Anzahl Beutel Filterkeramik			1	1	1	1
Teichgröße (mit Fischbesatz)		m ³	0,75	1,5	3	4,5
Teichgröße (ohne Fischbesatz)		m ³	1,5	3	6	9
Abmessungen	Länge	mm	207	269	347	347
	Breite	mm	228	245	276	276
	Höhe	mm	130	140	157	157
Gewicht		kg	2,7	3,4	4,9	4,9
Länge Anschlussleitung		m	10	10	10	10

1) Mit optional erhältlicher Venturidüse

Symbole auf dem Gerät

IP 68 	Staubdicht, Wasserdicht bis 2 m Tiefe.
	Gefährliche UVC-Strahlung!
	Bei Frost, das Gerät deinstallieren!
	Zerbrechlich, vorsichtig behandeln. Gefahr von Schnittverletzungen.
	Nicht mit normalem Hausmüll entsorgen!
	Gebrauchsanleitung lesen!

WARNING

- This unit can be used by children aged 8 and above and by persons with reduced physical, sensory or mental capabilities or lack of experience and knowledge if they are supervised or have been instructed on how to use the unit in a safe way and they understand the hazards involved.
- Do not allow children to play with the unit.
- Only allow children to carry out cleaning and user maintenance under supervision.
- Ensure that the unit is fused for a rated fault current of max. 30 mA by means of a fault current protection device.
- Only connect the unit if the electrical data of the unit and the power supply correspond. The unit data is to be found on the unit type plate, on the packaging or in this manual.
- Possible death or severe injury from electrocution! Before reaching into the water, disconnect all electrical units in the water from the mains.
- Do not use the unit if electrical cables or housings are damaged.
- Only operate the unit if no persons are in the water.
- Disconnect the power plug before carrying out any work on the unit.

Safety information

Electrical connection

- Electrical installations must meet the national regulations and may only be carried out by a qualified electrician.
- A person is regarded as a qualified electrician if, due to his/her vocational education, knowledge and experience, he or she is capable of and authorised to judge and carry out the work commissioned to him/her. This also includes the recognition of possible hazards and the adherence to the pertinent regional and national standards, rules and regulations.
- For your own safety, please consult a qualified electrician.
- Extension cables and power distributors (e.g. outlet strips) must be suitable for outdoor use (splash-proof).
- Protect the plug connection from moisture.
- Only connect the unit to a correctly fitted socket.

Safe operation

- The UVC lamp installed in the device should never be used outside of its housing or in a damaged housing. The ultraviolet radiation can burn the skin and eyes.
- Never carry or pull the unit by the electrical cable.
- Route cables such that they are protected from damage and do not present a tripping hazard.
- Only open the unit housing or its attendant components if this is explicitly specified in the operating instructions.
- Only carry out work on the unit that is described in this manual. If problems cannot be overcome, please contact an authorised customer service point or, if in doubt, the manufacturer.
- Only use original spare parts and accessories for the unit.
- Never carry out technical changes to the unit.

Information about this operating manual

You made a good choice with the purchase of this product **Filtral UVC 1500/3000/6000/9000**.

Prior to commissioning the unit, please read the instructions of use carefully and fully familiarise yourself with the unit. Ensure that all work on and with this unit is only carried out in accordance with these instructions.

Adhere to the safety information for the correct and safe use of the unit.

Keep these instructions in a safe place! Please also hand over the instructions when passing the unit on to a new owner.

Warnings used in these instructions

The warning information is categorised by signal words, which indicate the extent of the hazard.



CAUTION

Indicates a possibly dangerous situation, which could lead to medium or minor injuries, if not avoided.



NOTE

Indicates a possibly dangerous situation, which could lead to damage to property or the environment, if not avoided.

Cross-references used in these instructions

□ A reference to a figure, e.g. figure A.

→ Reference to another section.

Product Description

Filtral UVC 1500/3000/6000/9000 is an underwater filter with integrated pump and UVC clarifier. The filter media and the UVC clarifier integrated in the device remove dirt, algae and bacteria.

Scope of delivery

A	Filtral		Description
	1500	3000/6000/9000	
1	●	●	Underwater filter
2	●	●	2 × screws – For hanging the underwater filter to a side of the pond.
3	●	–	Connection fitting for ball joint
4	●	–	Branch valve with flow-rate regulators – Possible connection for water courses/water features, ½".
5	●	●	Union nut – For securing the upright position of the nozzle pipe.
6	●	●	Nozzle pipe
7	●	●	Nozzle connection with hose bracket
8	●	●	Nozzle inserts (Vulkan, Lava, Magma) – Creates different water features.
9	–	●	Branch valve with flow-rate regulators – Possible connection for Venturi nozzle or watercourse/water feature, 1".
10	–	●	Venturi nozzle – for pond aeration.
11	–	●	Hose – sucks air into the Venturi nozzle.
12	–	●	Stepped hose adapter with union nut
13	–	●	Reduction element – Spacer ring for use with the Venturi nozzle or the second output on the branch valve.

Intended use

Only use the product described in this manual as follows:

- For cleaning garden ponds.
- For operation with clean water.
- Operate in accordance with instructions. (→ Technical data)

The following restrictions apply to the unit:

- Do not use in swimming ponds.
- The UVC clarifier installed in the device kills algae and bacteria in the pond water. The UVC lamp may never be used for any other purpose or outside of the housing.
- Never use the unit with fluids other than water.
- Never run the unit without water.
- Do not use for commercial or industrial purposes.
- Do not use in conjunction with chemicals, foodstuff, easily flammable or explosive substances.

Assembly

Operation with water feature

When operating together with a water feature, the device should be set up horizontally.

(→ Set up the device horizontally)

B, C

The branch valve is mounted together with the nozzle pipe and nozzle insert at the device's output.

- Depending on the nozzle insert used, a specific water feature is created.

Connection to the second output of the branch valve:

- Hose connection for a watercourse/water feature.
- Filtral 1500: Operation is possible either with the fountain or with the optionally available Venturi nozzle.
- Filtral 3000/6000/9000: When using the Venturi nozzle, run the air hose along the nozzle pipe and secure in the holder on the nozzle connection. The air hose must be able to suck in air, no water may be allowed to enter the air hose.

Hand-tighten the bolt connections.

Operation without water feature

When operating without a water feature, the device can be set up either horizontally or hung up.

(→ Set up the device horizontally)

(→ Hang up the device)

D, E

Connection to the output of Filtral 1500:

- Use a branch valve in order to connect up the hose for a watercourse/water feature.
- Connection for a Venturi nozzle (optionally available, 70364).
- Do not connect anything to the output.

Connection to the output of Filtral 3000/6000/9000:

- Connecting up the Venturi nozzle provided with scope of delivery (possible with and without a branch valve).
- Hose connection for a watercourse/water feature (possible with and without a branch valve).
- Do not connect anything to the output.

Hand-tighten the bolt connections.

Installation

Set up the device horizontally

Adhere to the following conditions for dry installation:

F

- Ensure that the connection to the power supply is at least 2 m from the pond.
- Only install the unit below water level.
- Position the device in such a way that the nozzle insert is located above the water level.
- Set up the device horizontally on a firm, mud-free surface.

Hang up the device

Adhere to the following conditions for dry installation:

G

- Ensure that the connection to the power supply is at least 2 m from the pond.
- Only install the unit below water level.
- Only operate the device without a nozzle pipe and nozzle insert.
- Hang up on the bolts using a cord. Secure the cord on the side of the pond.

Set-up fountain/feature

In order to adapt the water feature, the length and the vertical position of the nozzle pipe need to be altered. The water flow rate can be regulated using the two flow-rate regulators on the branch valve.

How to proceed:

H

1. Set the nozzle pipe to the length required.
2. Loosen the union nut, align the nozzle pipe vertically and hand-tighten the union nut once again.

Commissioning/start-up



NOTE

The unit will be destroyed if it is operated with a dimmer. It contains sensitive electrical components.

- Do not connect the unit to a dimmable power supply.

Switching on: Connect the unit to the mains. The unit switches on immediately.

Switching off: Disconnect the unit from the mains.

I

The viewing window shows that the UVC lamp in the device is working.

Remedy of faults

Malfunction	Cause	Remedy
Unit is not operating	No mains voltage	Check the mains voltage.
	Water housing is open (safety switch in water housing automatically switches off the pump)	Turn the head of the unit clockwise until the mark points toward the locked lock
Delivery or fountain height insufficient or not consistent, Cloudy water	Nozzle blocked	Unscrew and clean the nozzle insert
	The loss of pressure on the pipe to the water-course/water feature is too high	Reduce hose length and connecting parts to a minimum, route hoses as straight as possible
	Intake openings blocked	Clean housing
	Filter media clogged	Clean filter media
	Impeller unit blocked	Clean the running unit
	Pond extremely dirty	Remove algae and leaves from the pond, change the water
	Quartz glass tube soiled	Clean the quartz glass tube
The UVC lamp is not lit	Flow regulator excessively throttled	Set flow regulator
	The UVC lamp overheats. The temperature monitor turned off the UVC lamp	After cooling down, the UVC lamp switches on again automatically
	The UVC lamp is defective	Replace the UVC lamp.
	The UVC lamp is not inserted into the socket properly	Insert the UVC lamp correctly into the socket
Unit switches off after a short running period	Water temperature too high	Observe the maximum water temperature of +35 C

Maintenance and cleaning

Recommendation regarding cleaning:

- Clean the unit as required but at least twice a year.
 - When cleaning the pump, pay particular attention to the cleaning of the impeller unit and pump housing.
 - Clean the inspection window with cotton swabs.
-

Do not use chemical cleaning agents. Chemical cleaning agents kill the dirt-consuming microorganisms in the filter media and so reduce the filter performance.

Keep the unit straight when removing it from the pond, as the bottom section of the filter may contain dirt.

Access to the device

The device must be opened to carry out cleaning and maintenance, opening allows access to the filter media, filter pump and UVC clarifier or UVC lamp.

How to proceed:

J

1. Release the clamps on the upper filter shell and remove the upper filter shell from the device.
2. Remove filter media.

Clean filter media

Prerequisite:

- Housing is opened. (→ Access to the device)

How to proceed:

1. Carefully clean the removed filter media using clean tap water.
2. Also clean the upper filter shell and the filter subshell carefully with clean tap water.
3. Reassemble the unit in the reverse order.

Clean filter pump

Prerequisite:

- Housing is opened. (→ Access to the device)

How to proceed:

K

1. Remove the filter pump and the UVC clarifier from the device.
 - When doing so, peel off the cable support sleeve on the connection cable from the groove in the filter subshell.
2. Remove the union nut and pull off the pump.
3. Rotate the pump cover counter-clockwise and remove.
 - Pay attention that the seal does not get lost.
4. Pull the running unit out of the pump.
5. Clean all components using clean tap water.
6. Reassemble the unit in the reverse order.

J

7. Pay attention to the cable support sleeve on the connection cable. This must be reapplied to the groove of the filter subshell.

Clean UVC clarifier



CAUTION

The quartz glass and UVC lamp could break and result in cuts.

- Be careful when carrying out all work on the UVC clarifier in order to avoid cuts.
- Shocks, impacts and hectic movements should be avoided to prevent the breaking of glass.

For safety reasons, the UVC lamp can only be turned on when the UVC clarifier is properly installed into the device.

Prerequisite:

- Housing is opened. (→ Access to the device)

How to proceed:

L

1. Unscrew the nozzle pipe for the purpose of easier handling of the device.
2. Remove the filter pump and the UVC clarifier from the device.
 - When doing so, peel off the cable support sleeve on the connection cable from the groove in the filter subshell.
3. Remove the union nut and pull off the pump.
4. Rotate the water housing counter-clockwise until the marking points to the opened lock. Subsequently, carefully remove the water housing from the device head and clean all parts.
 - Heavy impacts can damage the quartz glass or the UVC lamp underneath.
 - Check the quartz glass for visible damage.
 - Clean: Clean the quartz glass from the outside with a damp cloth, the water housing with clean water and a brush.
5. After cleaning, carefully slide the device head back onto the water housing.
 - Pay attention that the big O-ring has been inserted so as to ensure that the housing is watertight.
6. Rotate the device head clockwise until the marking points to the closed lock.
7. Put the device back together by completely executing the steps in the reverse order.

Exchange the UVC lamp



CAUTION

The quartz glass and UVC lamp could break and result in cuts.

- Be careful when carrying out all work on the UVC clarifier in order to avoid cuts.
- Shocks, impacts and hectic movements should be avoided to prevent the breaking of glass.

For safety reasons, the UVC lamp can only be turned on when the UVC clarifier is properly installed into the device.

Recommendation: To ensure optimum filter performance, the UVC lamp should be replaced after approx. 8000 operating hours.

Prerequisite:

- Housing is opened. (→ Access to the device)
- The water housing of the UVC clarifier is opened.(→ Clean UVC clarifier)

How to proceed:

- M
1. Using a screwdriver, loosen the safety screw securing the union nut on the quartz glass.
 2. Unscrew the union nut counter-clockwise, then carefully remove the quartz glass.
 - Heavy impacts can damage the quartz glass or the UVC lamp underneath.
 3. Carefully remove the lamp protection from the UVC lamp, then remove the shielding plate from the base and finally pull the UVC lamp out of the base. Replace with a new UVC lamp.
 - Only use UVC lamps that correspond with the device's technical data. (→ Technical data)
 - After replacing the lamp, reinstall the shielding plate and the lamp protection at their respective positions.
 4. Carefully slide the quartz glass with the union nut and the O-ring onto the UVC lamp.
 - Pay attention that the O-ring is located between the union nut and the thread on the UVC clarifier, in order that the quartz glass closes watertight.
 5. Tighten the union nut in the clockwise direction as tightly as possible. Then tighten the safety screw on the union nut.
 6. Carefully slide the device head back onto the water housing.
 - Pay attention that the big O-ring has been inserted so as to ensure that the housing is watertight.
 7. Rotate the device head clockwise until the marking points to the closed lock.
 8. Put the device back together by completely executing the steps in the reverse order.

Storage/overwintering

The unit is not frost-proof and has to be removed and put into storage if minus temperatures are expected.

How to correctly store the unit:

- Thoroughly clean the unit, check it for damage and replace any damaged parts.
- Drain the unit as far as possible, clean thoroughly and check for damage.
- Empty all hoses, pipes and connections as far as possible.
- Protect electrical connections from moisture and dirt.
- Store the pump submerged and in a frost-free environment.
- Protect open plug connections from moisture and dirt.

Wear parts

- Filter media
- Impeller unit
- UVC lamp, quartz glass and O ring for quartz glass

Spare parts

The use of original parts from OASE ensures continued safe and reliable operation of the unit.

Please visit our website for spare parts drawings and spare parts.



www.oase-livingwater.com/spareparts

Disposal**NOTE**

Do not dispose of this unit with domestic waste.







- Render the unit unusable beforehand by cutting the cables and dispose of the unit via the return system provided for this purpose.
- Dispose of UVC lamps by availing of the take-back system in place for this purpose.

Technical data

Description			Filtral			
			1500	3000	6000	9000
Rated voltage		V AC	230	230	230	230
Rated frequency		Hz	50	50	50	50
Power consumption		W	18	36	52	58
Performance of UVC lamp TC-S		W	5	9	11	13
Hose connection for branch valve		mm	13	–	–	–
	Stepped hose adapter	mm	–	13/19/25	13/19/25	13/19/25
Max. conveying performance		l/h	560	1200	1700	1700
Max. water column		m	0.9	1.8	2.1	2.1
Air conveying performance of the Venturi nozzle with a 1.5 m hose with a submerged depth of	0.1 m	l/h	35 ¹⁾	116	218	218
	0.2 m	l/h	28 ¹⁾	105	184	184
	0.3 m	l/h	21 ¹⁾	97	166	166
	0.4 m	l/h	–	89	147	147
	0.6 m	l/h	–	74	127	127
	0.8 m	l/h	–	33	122	122
	1.0 m	l/h	–	–	105	105
	1.2 m	l/h	–	–	76	76
Max. immersion depth for Venturi nozzle + nozzle clearance with 1.5 m air hose		m	–	0.3	0.4	0.4
Filter surface		cm ²	301	440	697	697
Filter foam (blue)	Quantity		1	1	1	1
	Pore size	ppi	10	10	10	10
Filter foam (red)	Quantity		1	1	1	1
	Pore size	ppi	30	30	30	30
Number of bio surface elements			1	2	4	4
Number of bags of filter ceramic			1	1	1	1
Pond size (with fish)		m ³	0.75	1.5	3	4.5
Pond size (without fish)		m ³	1.5	3	6	9
Dimensions	Length	mm	207	269	347	347
	Width	mm	228	245	276	276
	Height	mm	130	140	157	157
Weight		kg	2.7	3.4	4.9	4.9
Length of the connection cable		m	10	10	10	10

1) With optionally available Venturi nozzle

Symbols on the unit

IP 68 	Dust-tight. Watertight to 2 m depth.
	Dangerous UVC radiation!
	Remove the unit at temperatures below zero (centigrade).
	Fragile, handle with care. Danger of cut injuries.
	Do not dispose of together with household waste!
	Read the operating instructions!

AVERTISSEMENT

- Dans le cas où cet appareil serait utilisé par des mineurs de moins de 8 ans ainsi que par des personnes souffrant d'un handicap mental ou plus généralement par des personnes manquant d'expérience, un adulte averti devra être présent, qui renseignera le mineur ou la personne fragilisée concernée sur le bon emploi de ce matériel.
- Les enfants ne doivent pas jouer avec cet appareil.
- Ne pas laisser un enfant sans surveillance pour le nettoyage ou l'entretien.
- Veiller à ce que l'appareil soit absolument protégé par fusible par le biais d'une protection différentielle avec un courant assigné de 30 mA maximum.
- Ne brancher l'appareil que lorsque les caractéristiques électriques de l'appareil et de l'alimentation électrique correspondent. Les caractéristiques de l'appareil sont indiquées sur la plaque signalétique de l'appareil, sur l'emballage ou dans cette notice d'emploi.
- Il existe un risque d'électrocution pouvant entraîner la mort ou des blessures graves ! Avant tout contact avec l'eau, couper l'alimentation de tous les appareils électriques se trouvant dans l'eau.
- Ne pas utiliser l'appareil lorsque les câbles électriques ou les boîtiers sont endommagés.
- Utiliser l'appareil uniquement lorsque personne ne se trouve dans l'eau.
- Débrancher la prise de secteur avant d'exécuter des travaux sur l'appareil.

Consignes de sécurité

Raccordement électrique

- Les installations électriques doivent répondre aux règlements d'installation nationaux et leur exécution est exclusivement réservée à un technicien électricien.
- Une personne est considérée comme technicien électricien lorsqu'elle est capable et habilitée à apprécier et réaliser les travaux qui lui sont confiés en raison de sa formation technique, de ses connaissances et de son expérience. Travailler en tant que technicien consiste également à identifier d'éventuels dangers et à respecter les normes régionales et nationales, les règlements et les dispositions en vigueur qui se rapportent aux tâches à exécuter.
- En cas de questions et de problèmes, prière de vous adresser à un technicien électricien.
- Les câbles de rallonge et le distributeur de courant (p. ex. blocs multiprises) doivent être conçus pour une utilisation en extérieur (protégé contre les projections d'eau).
- Protéger les raccordements à fiche contre l'humidité.
- Raccorder l'appareil uniquement à une prise installée de manière réglementaire.

Exploitation sécurisée

- Ne jamais utiliser la lampe UVC intégrée dans l'appareil en dehors de son boîtier ou la faire fonctionner dans un boîtier endommagé. Le rayonnement ultraviolet risque de brûler la peau et les yeux.
- Ne pas porter ou tirer l'appareil par les câbles électriques.
- Poser les câbles de manière à ce qu'ils soient protégés contre d'éventuels endommagements et veiller à ce que personne ne puisse trébucher.
- N'ouvrir le boîtier de l'appareil ou des éléments s'y rapportant que si cela est expressément sollicité dans la notice d'emploi.
- Exécuter des travaux sur l'appareil uniquement si ces derniers sont décrits dans la notice d'emploi. S'il est impossible de remédier aux problèmes, contacter le SAV agréé ou en cas de doute le constructeur.
- N'utiliser que des pièces de rechange et des accessoires d'origine pour l'appareil.
- Ne jamais procéder à des modifications techniques sur l'appareil.

En ce qui concerne cette notice d'emploi

Avec l'acquisition du produit, **Fitral UVC 1500/3000/6000/9000** vous avez fait le bon choix.

Avant la première utilisation de l'appareil, lire attentivement cette notice d'emploi et se familiariser avec l'appareil. Tous les travaux effectués avec et sur cet appareil devront être exécutés conformément aux directives ci-jointes.

Respecter impérativement les consignes de sécurité relatives à une utilisation correcte et en toute sécurité.

Conserver soigneusement cette notice d'emploi. Lors d'un changement de propriétaire, prière de transmettre également cette notice d'emploi.

Avertissements dans cette notice d'emploi

Dans cette notice, les avertissements sont classés par mots de signalisation qui indiquent l'ampleur du risque.



ATTENTION

Désigne une situation dangereuse possible pouvant entraîner des blessures légères ou modérées si elle n'est pas évitée.



REMARQUE

Désigne une situation dangereuse possible pouvant entraîner des dégâts matériels ou sur l'environnement si elle n'est pas évitée.

Références dans cette notice d'emploi

A Renvoi à l'illustration, p. ex. Figure A.

→ Renvoi à un autre chapitre.

Description du produit

Filtral UVC 1500/3000/6000/9000 est un filtre subaquatique comportant une pompe intégrée et un préclarificateur à UVC. Les éléments filtrants et le préclarificateur à UVC dans l'appareil suppriment la saleté, les algues et les bactéries. L'appareil peut créer un jeu d'eau à l'aide du tuyau d'ajutage et des ajutages fournis.

Fourniture

☐ A	Filtral		Descriptif
	1500	3000/6000/9000	
1	●	●	Filtre subaquatique
2	●	●	2 × vis – Pour accrocher le filtre subaquatique à une paroi du bassin.
3	●	–	Raccord pour joint à rotule
4	●	–	Soupape d'embranchement avec régulateur de débit – Raccordement possible pour un ruisseau / une gorgouille, ½".
5	●	●	Écrou d'accouplement – Pour fixer le tuyau d'ajutage en position verticale.
6	●	●	Tuyau d'ajutage
7	●	●	Logement d'ajutage avec support de tuyau
8	●	●	Ajutages (volcan, lave, magma) – Créent différents effets d'eau.
9	–	●	Soupape d'embranchement avec régulateur de débit – Raccordement possible pour un tube de Venturi ou un ruisseau / une gorgouille, 1".
10	–	●	Tube de Venturi – Pour l'aération du bassin.
11	–	●	Tuyau – Aspire l'air dans le tube de Venturi.
12	–	●	Embout à étages avec écrou-raccord
13	–	●	Réducteur – Élément intermédiaire en cas d'utilisation du tube de Venturi ou de la deuxième sortie sur la soupape d'embranchement.

Utilisation conforme à la finalité

N'utilisez le produit décrit dans ce manuel que de la manière suivante :

- Pour le nettoyage de bassins de jardin.
- Pour une exploitation avec de l'eau propre.
- Exploitation dans le respect des données techniques. (→ Caractéristiques techniques)

Les restrictions suivantes sont valables pour l'appareil :

- Ne pas utiliser dans des piscines naturelles.
- Le préclarificateur à UVC intégré dans l'appareil sert à détruire les algues et les bactéries se trouvant dans l'eau du bassin/de l'étang. La lampe UVC ne doit jamais être utilisée à d'autres fins ou en dehors du boîtier.
- Ne jamais utiliser dans d'autres liquides que de l'eau.
- Ne jamais utiliser sans débit d'eau.
- Ne pas utiliser à des fins commerciales ou industrielles.
- Ne pas utiliser en relation avec des produits chimiques, des produits alimentaires, des matériaux facilement inflammables ou explosifs.

Montage

Utilisation avec jeu d'eau

En cas d'utilisation avec jeu d'eau, l'appareil doit être installé à l'horizontale.

(→ Mise en place de l'appareil à l'horizontale)

☐ B, C

La soupape d'embranchement est montée à la sortie de l'appareil avec le tuyau d'ajutage et l'ajutage.

- L'effet d'eau créé dépend de l'ajutage.

Raccordement à la deuxième sortie de la soupape d'embranchement :

- Raccordement d'un tuyau pour un ruisseau / une gargouille.
- Filtral 1500 : Il est uniquement possible de le faire fonctionner avec des jeux d'eau ou avec le tube de Venturi disponible en option.
- Filtral 3000/6000/9000 : En cas d'utilisation du tube de Venturi, installer le tuyau d'air le long du tuyau d'ajutage et le fixer dans le support au niveau du logement de l'ajutage. Le tuyau d'air doit pouvoir aspirer l'air, l'eau ne doit pas pouvoir y pénétrer.

Serrer les vis de connexion à la main.

Utilisation sans jeu d'eau

En cas d'utilisation sans jeu d'eau, l'appareil peut être installé à l'horizontale ou suspendu.

(→ Mise en place de l'appareil à l'horizontale)

(→ Suspension de l'appareil)

D, E

Raccordement à la sortie pour Filtral 1500 :

- Raccordement d'un tuyau au moyen d'une soupape d'embranchement pour un ruisseau / une gargouille.
- Raccordement d'un tube de Venturi (disponible en option, 70364).
- Rien n'est raccordé à la sortie.

Raccordement à la sortie pour Filtral 3000/6000/9000 :

- Raccordement du tube de Venturi fourni (possible avec ou sans soupape d'embranchement).
- Raccordement d'un tuyau pour un ruisseau / une gargouille (possible avec ou sans soupape d'embranchement):
- Rien n'est raccordé à la sortie.

Serrer les vis de connexion à la main.

Mise en place

Mise en place de l'appareil à l'horizontale

Respecter les conditions suivantes lors d'une mise en place à sec :

F

- Le raccordement au secteur doit se trouver à au moins 2 m du bassin.
- Installer l'appareil uniquement en dessous de la surface de l'eau.
- Positionner l'appareil de telle sorte que l'ajutage se trouve au-dessus de la surface de l'eau.
- L'appareil doit être installé à l'horizontale sur un support fixe et non boueux.

Suspension de l'appareil

Respecter les conditions suivantes lors d'une mise en place à sec :

G

- Le raccordement au secteur doit se trouver à au moins 2 m du bassin.
- Installer l'appareil uniquement en dessous de la surface de l'eau.
- Utiliser l'appareil uniquement sans tuyau d'ajutage et sans ajutage.
- Suspendre l'appareil à un fil au niveau des vis. Fixer le fil au bord du bassin / de l'étang.

Réglage de la fontaine / du jeu d'eau

Pour régler le jeu d'eau, la longueur et la position verticale du tuyau d'ajutage peuvent être modifiées. Le débit d'eau se règle à l'aide des deux régulateurs de débit situés sur la soupape d'embranchement.

Voici comment procéder :

H

1. Régler le tuyau d'ajutage à la longueur souhaitée.
2. Desserrer l'écrou-raccord, placer le tuyau d'ajutage en position verticale et serrer l'écrou-raccord fermement à la main.

Mise en service



REMARQUE

L'appareil est détérioré lorsqu'il est utilisé avec un variateur. Il contient des composants électriques fragiles.

- Ne pas raccorder l'appareil à une alimentation en courant avec variateur.

Allumer : Brancher l'appareil sur la tension secteur. L'appareil se met immédiatement en marche.

Éteindre : Débrancher l'appareil de la tension secteur.

I

La fenêtre de visualisation indique quand la lampe UVC de l'appareil fonctionne.

Dépannage

Défaut	Cause	Remède
L'appareil ne fonctionne pas	Absence de tension de réseau Le boîtier étanche est ouvert (l'interrupteur de sécurité dans le boîtier étanche arrête automatiquement la pompe)	Vérifier la tension secteur Tourner la tête de l'appareil dans le sens antihoraire jusqu'à ce que le repère se trouve sur le cadenas fermé
La capacité de refoulement ou la hauteur du jet d'eau sont insuffisantes ou irrégulières, L'eau n'est pas claire	L'ajutage est bouché	Dévisser l'ajutage et le nettoyer
	Pertes de pression trop importantes dans la conduite menant au ruisseau / à la gargouille	Réduire au minimum la longueur des tuyaux et les éléments de connexion, et poser si possible le tuyau bien droit
	Ouvertures d'admission bouchées	Nettoyer le carter
	Éléments filtrants encrassés	Nettoyer les éléments filtrants
	L'unité de fonctionnement est bloquée	Nettoyer l'unité de fonctionnement
	L'étang/le bassin est extrêmement pollué	Retirer les algues et les feuilles du bassin/de l'étang, remplacer l'eau
	Le tube en verre à quartz est sale	Nettoyer le tube en verre à quartz
La lampe UVC n'éclaire pas	Le débit au niveau du régulateur de débit est trop important	Régler le régulateur de débit
	La lampe UVC surchauffe. Le contrôleur de température a mis la lampe UVC hors circuit	Après le refroidissement, la lampe UVC se remet automatiquement en circuit
	La lampe UVC est défectueuse	Remplacer la lampe UVC
L'appareil s'arrête après une courte période	La lampe UVC n'est pas placée correctement dans la douille	Insérer la lampe UVC correctement dans la douille
	Température d'eau excessive	Respecter la température maximale de l'eau de + 35 °C

Nettoyage et entretien

Recommandations de nettoyage :

- Nettoyer l'appareil lorsque nécessaire, mais au moins 2 fois par an.
- Nettoyer en particulier l'unité de fonctionnement et le corps de la pompe.
- Nettoyer la fenêtre de visualisation à l'aide d'un coton-tige.

N'utiliser aucun produit chimique de nettoyage. Les produits chimiques de nettoyage détruisent les microorganismes se nourrissant des saletés dans les éléments filtrants, réduisant ainsi le rendement de filtrage.

Garder l'appareil droit lors du retrait de l'étang, la base du filtre peut contenir de la saleté.

Accès à l'appareil

L'appareil doit être ouvert en vue de son nettoyage et de son entretien afin de pouvoir accéder aux éléments filtrants, à la pompe filtrante et au préclarificateur à UVC ou à la lampe UVC.

Voici comment procéder :

J

1. Défaire les attaches sur la coque supérieure du filtre et la retirer de l'appareil.
2. Ôter les éléments filtrants.

Nettoyage des éléments filtrants

Prérequis :

- Le boîtier est ouvert. (→ Accès à l'appareil)

Voici comment procéder :

1. Nettoyer soigneusement les éléments filtrants enlevés à l'eau claire.
2. Nettoyer aussi soigneusement la coque supérieure du filtre et la coque inférieure du filtre à l'eau claire.
3. Remonter l'appareil en suivant l'ordre inverse.

Nettoyage de la pompe filtrante

Prérequis :

- Le boîtier est ouvert. (→ Accès à l'appareil)

Voici comment procéder :

K

1. Enlever la pompe filtrante et le préclarificateur à UVC de l'appareil.
 - Retirer le passe-câble au niveau du câble de raccordement de la rainure située dans la coque inférieure du filtre.
2. Desserrer l'écrou-raccord et enlever la pompe filtrante.
3. Tourner le couvercle de pompe dans le sens antihoraire et l'enlever.
 - Veiller à ne pas perdre le joint.
4. Sortir l'unité de fonctionnement de la pompe.
5. Nettoyer toutes les pièces à l'eau claire.
6. Remonter l'appareil en suivant l'ordre inverse.

J

7. Penser au passe-câble au niveau du câble de raccordement. Il doit être remis en place sur la rainure de la coque inférieure du filtre.

Nettoyage du préclarificateur à UVC



ATTENTION

Le verre de quartz et la lampe UVC sont cassables et risquent de causer des blessures par coupure.

- Agir avec précaution lors des travaux sur le préclarificateur à UVC afin d'éviter toutes blessures par coupure.
- Éviter de faire des secousses, des impacts ou des mouvements violents pour ne pas briser le verre.

Pour des raisons de sécurité, la lampe UVC ne peut être mise sous tension que si le préclarificateur à UVC est correctement monté dans l'appareil.

Prérequis :

- Le boîtier est ouvert. (→ Accès à l'appareil)

Voici comment procéder :

L

1. Dévisser le tuyau d'ajutage de l'appareil pour en faciliter le maniement.
2. Enlever la pompe filtrante et le préclarificateur à UVC de l'appareil.
 - Retirer le passe-câble au niveau du câble de raccordement de la rainure située dans la coque inférieure du filtre.
3. Desserrer l'écrou-raccord et enlever la pompe filtrante.
4. Tourner le boîtier étanche dans le sens antihoraire jusqu'à ce que le repère se trouve sur le cadenas ouvert. Retirer ensuite le boîtier étanche avec précaution de la tête de l'appareil et nettoyer toutes les pièces.
 - Les impacts violents risquent d'endommager le verre de quartz ou la lampe UVC sous-jacente.
 - Contrôler la présence éventuelle de détériorations sur le verre de quartz.
 - Nettoyage : Nettoyer le verre de quartz de l'extérieur à l'aide d'un chiffon humide, laver le boîtier étanche à l'eau claire et avec une brosse.
5. Après le nettoyage, remettre la tête de l'appareil sur le boîtier étanche avec précaution.
 - Veiller à ce que le joint torique soit positionné correctement pour que le boîtier ferme hermétiquement.
6. Tourner la tête de l'appareil dans le sens antihoraire jusqu'à ce que le repère se trouve sur le cadenas fermé.
7. Remonter entièrement l'appareil dans l'ordre inverse.

Remplacement de la lampe UVC



ATTENTION

Le verre de quartz et la lampe UVC sont cassables et risquent de causer des blessures par coupure.

- Agir avec précaution lors des travaux sur le préclarificateur à UVC afin d'éviter toutes blessures par coupure.
- Éviter de faire des secousses, des impacts ou des mouvements violents pour ne pas briser le verre.

Pour des raisons de sécurité, la lampe UVC ne peut être mise sous tension que si le préclarificateur à UVC est correctement monté dans l'appareil.

Conseil : pour un rendement de filtrage optimal, remplacer la lampe UVC après environ 8 000 heures de service.

Prérequis :

- Le boîtier est ouvert. (→ Accès à l'appareil)
- Le boîtier étanche du préclarificateur à UVC est ouvert. (→ Nettoyage du préclarificateur à UVC)

Voici comment procéder :

- M
1. Desserrer la vis de sécurité de l'écrou-raccord sur le verre de quartz à l'aide d'un tournevis.
 2. Dévisser l'écrou-raccord dans le sens antihoraire, puis retirer le verre de quartz avec précaution.
 - Les impacts violents risquent d'endommager le verre de quartz ou la lampe UVC sous-jacente.
 3. Retirer soigneusement la protection de la lampe UVC, puis enlever la tôle de protection devant le socle et enfin retirer la lampe UVC du socle. Remplacer la lampe UVC par une neuve.
 - N'utiliser que des lampes UVC correspondant aux caractéristiques techniques de l'appareil. (→ Caractéristiques techniques)
 - Après avoir remplacé la lampe, replacer la tôle de protection et la protection de la lampe dans leur position d'origine.
 4. Remettre le verre de quartz avec l'écrou-raccord et le joint torique avec précaution sur la lampe UVC.
 - Veiller à ce que le joint torique entre l'écrou-raccord et le filetage soit positionné sur le préclarificateur à UVC pour que le verre de quartz ferme hermétiquement.
 5. Serrer entièrement l'écrou-raccord dans le sens horaire. Puis serrer la vis de sécurité de l'écrou-raccord.
 6. Remettre la tête de l'appareil sur le boîtier étanche avec précaution.
 - Veiller à ce que le joint torique soit positionné correctement pour que le boîtier ferme hermétiquement.
 7. Tourner la tête de l'appareil dans le sens antihoraire jusqu'à ce que le repère se trouve sur le cadenas fermé.
 8. Remonter entièrement l'appareil dans l'ordre inverse.

Stockage / entreposage pour l'hiver

L'appareil n'est pas résistant au gel et doit absolument être désinstallé et entreposé lorsque du gel est prévu.

Ci-après, la méthode optimale pour entreposer l'appareil :

- Nettoyer méticuleusement l'appareil, l'inspecter pour déceler toute présence éventuelle de dommages, absolument remplacer toute pièce endommagée.
- Vidanger l'appareil autant qu'il est possible de le faire, procéder à un nettoyage soigneux et vérifier l'absence de dommages.
- Vider l'ensemble des tuyaux, conduites et raccords autant que possible.
- Protéger les prises électriques contre l'humidité et les salissures.
- Conserver la pompe immergée et à l'abri du gel.
- Protéger les fiches ouvertes contre l'humidité et les salissures.

Pièces d'usure

- Éléments de filtration
- Unité de fonctionnement
- lampe UVC, verre quartz et joint torique pour le verre quartz

Pièces de rechange

L'appareil continue de fonctionner de manière fiable et sécurisée avec des pièces originales d'OASE.
Vous trouverez nos pièces de rechange et leurs schémas sur notre site internet.



www.oase-livingwater.com/piecesdetachees

Recyclage



REMARQUE

Il est interdit de mettre cet appareil au rebut en l'évacuant vers la gestion des ordures ménagères.







- Rendre l'appareil inutilisable en coupant le câble et le mettre au rebut en utilisant le système de retour prévu à cet effet.
- Mettre la lampe UVC au rebut via le système de reprise prévu à cet effet.

Caractéristiques techniques

Descriptif			Filtral			
			1500	3000	6000	9000
Tension assignée	V CA		230	230	230	230
Fréquence de réseau	Hz		50	50	50	50
Puissance absorbée	W		18	36	52	58
Puissance de la lampe UVC TC-S	W		5	9	11	13
Raccord de tuyau soupape d'embranchement	mm		13	–	–	–
	Embout de tuyau à étages mm		–	13/19/25	13/19/25	13/19/25
Capacité de refolement max.	l/h		560	1200	1700	1700
Colonne d'eau max.	m		0,9	1,8	2,1	2,1
Débit d'air du tube de Venturi avec un tuyau d'air de 1,5 m à une profondeur d'immersion de	0,1 m	l/h	35 ¹⁾	116	218	218
	0,2 m	l/h	28 ¹⁾	105	184	184
	0,3 m	l/h	21 ¹⁾	97	166	166
	0,4 m	l/h	–	89	147	147
	0,6 m	l/h	–	74	127	127
	0,8 m	l/h	–	33	122	122
	1,0 m	l/h	–	–	105	105
1,2 m	l/h	–	–	76	76	
Profondeur d'immersion max. pour tube Ventouri + jeu d'ajutage avec tuyau d'air de 1,5 m	m		–	0,3	0,4	0,4
Surface de filtration	cm ²		301	440	697	697
Mousse filtrante (bleu)	Nombre		1	1	1	1
	Taille des pores ppi		10	10	10	10
Mousse filtrante (rouge)	Nombre		1	1	1	1
	Taille des pores ppi		30	30	30	30
Nombre de bio-éléments de surface			1	2	4	4
Nombre de sachets de céramique filtrante			1	1	1	1
Dimensions du bassin (avec poissons)	m ³		0,75	1,5	3	4,5
Dimensions du bassin (sans poissons)	m ³		1,5	3	6	9
Dimensions	Longueur	mm	207	269	347	347
	Largeur	mm	228	245	276	276
	Hauteur	mm	130	140	157	157
Poids	kg		2,7	3,4	4,9	4,9
Longueur câble de raccordement	m		10	10	10	10

1) Avec tube de Venturi disponible en option.

Symboles sur l'appareil

IP 68 	A l'épreuve de la poussière. Étanche à l'eau jusqu'à une profondeur de 2 m.
	Rayonnement UVC dangereux !
	Retirer l'appareil en cas de gel
	Fragile, manipuler avec précaution. Danger de coupures.
	Ne pas jeter dans les ordures ménagères !
	Lire la notice d'utilisation !

WAARSCHUWING

- Dit apparaat kan worden gebruikt door kinderen vanaf 8 jaar en daarnaast door personen met verminderde fysieke, sensorische of mentale vermogens of een gebrek aan ervaring en kennis, mits zij onder toezicht staan of geïnstrueerd werden over het veilige gebruik van het apparaat en de gevaren begrijpen, die hiermee samenhangen.
- Kinderen mogen niet met het apparaat spelen.
- Reiniging en onderhoud door de gebruiker mogen niet worden uitgevoerd door kinderen, die niet onder toezicht staan.
- Het apparaat moet beveiligd zijn via een aardlekschakelaar met een vastgestelde lekstroom van maximaal 30 mA.
- Apparaat alleen aansluiten als de elektrische specificaties van het apparaat en de voeding overeenstemmen. De specificaties staan op het typeplaatje van het apparaat, op de verpakking, of in deze handleiding vermeld.
- Dodelijk of ernstig lichamelijk letsel is mogelijk door elektrische schokken! Voordat u het water aanraakt, sluit eerst alle elektrische apparaten in het water af van het stroomnet.
- Apparaat niet gebruiken als elektrische snoeren of behuizing beschadigd zijn.
- Apparaat alleen toepassen wanneer er zich geen personen in het water ophouden.
- Trek, voorafgaand aan werkzaamheden aan het apparaat, de netstekker los.

Veiligheidsinstructies

Elektrische aansluiting

- Elektrische installaties dienen te voldoen aan de nationale opstellingsvoorschriften en mogen slechts door een elektricien worden uitgevoerd.
- Een persoon is een elektricien als hij of zij op grond van zijn of haar opleiding, kennis en ervaring in staat en bevoegd is, de aan hem of haar overgedragen werkzaamheden te beoordelen en uit te voeren. De werkzaamheden als specialist omvatten ook het herkennen van mogelijke gevaren en het in acht nemen van geldige regionale en nationale normen, voorschriften en bepalingen.
- Neem voor uw eigen veiligheid in geval van vragen of problemen contact op met een elektricien.
- Verlengkabels en stroomverdelers (bijv. stekkerdelen) moeten voor het gebruik buitenshuis geschikt zijn (spatwaterbestendig).
- Stekkerverbindingen tegen vocht beschermen.
- Apparaat alleen op een volgens de voorschriften geïnstalleerde wandcontactdoos aansluiten.

Veilig gebruik

- De in het apparaat ingebouwde UVC-lamp nooit buiten de behuizing gebruiken of in een beschadigde behuizing gebruiken. De ultraviolette straling kan huid en ogen verbranden!
- Apparaat niet aan het elektrische snoer dragen of trekken.
- Snoeren beschermd tegen beschadigingen aanleggen en erop letten dat niemand erover kan struikelen.
- De behuizing van het apparaat of bijbehorende delen alleen openen als dit in de handleiding uitdrukkelijk is vereist.
- Alleen werkzaamheden aan het apparaat uitvoeren die in deze handleiding beschreven staan. Als problemen zich niet laten verhelpen contact opnemen met een klantenservice of in geval van twijfel met de fabrikant.
- Alleen originele onderdelen en toebehoren voor het apparaat toepassen.
- Het apparaat nooit aan technische modificaties onderwerpen.

Over deze gebruiksaanwijzing

Met de aanschaf van het product **Filtral UVC 1500/3000/6000/9000** heeft u een goede keuze gemaakt.

Voordat u het apparaat in gebruik neemt dient u de gebruiksaanwijzing zorgvuldig door te lezen en zich met het apparaat vertrouwd te maken. Alle werkzaamheden aan en met dit apparaat mogen uitsluitend verricht worden als ze conform de onderhavige handleiding zijn.

Houdt u zich voor een juist en veilig gebruik stipt aan de veiligheidsvoorschriften.

Bewaar deze gebruiksaanwijzing zorgvuldig. Geef de gebruiksaanwijzing aan de nieuwe eigenaar wanneer het apparaat van eigenaar verwisselt.

Waarschuwingen in deze handleiding

De waarschuwingen in deze handleiding zijn met signaalwoorden gemarkeerd, die de mate van gevaar aangeven.



VOORZICHTIG

Markeert een mogelijk gevaarlijke situatie, welke middelzware of lichte verwondingen tot gevolg kan hebben, indien deze niet wordt vermeden.



OPMERKING

Markeert een mogelijk gevaarlijke situatie, welke materiële of milieuschade tot gevolg kan hebben, indien deze niet wordt vermeden.

Verwijzingen in deze handleiding

A Verwijst naar een afbeelding, bijvoorbeeld afbeelding A.

→ Verwijst naar een ander hoofdstuk.

Productbeschrijving

Filtral UVC 1500/3000/6000/9000 is een onderwaterfilter met geïntegreerde pomp en UVC-unit. Het filtermedium en de UVC-unit in het apparaat verwijderen vuil, algen en bacteriën. Via de straalbuis en de meegeleverde straalelementen kan het apparaat een waterspel genereren.

Leveringsomvang

A	Filtral		Omschrijving
	1500	3000/6000/9000	
1	●	●	Onderwaterfilter
2	●	●	2 × schroef – Voor het ophangen van het onderwaterfilter aan een vijverwand.
3	●	–	Aansluitstuk voor kogelschamier
4	●	–	Aftakventiel met debietregelingen – Aansluiting op het waterstroom/waterspuwer ½".
5	●	●	Dopmoer – Voor vastzetten van de verticale positie van de straalbuis.
6	●	●	Straalbuis
7	●	●	Straalelementhouder met slanghouder
8	●	●	Straalelementen (Vulkan, Lava, Magma) – Zorgen voor verschillende waterbeelden
9	–	●	Aftakventiel met debietregelingen – Aansluitmogelijkheid venturimondstuk of waterstroom/waterspuwer 1".
10	–	●	Venturimondstuk – Voor vijverbeluchting
11	–	●	Slang – Zuigt lucht in het venturimondstuk
12	–	●	Getrapte slangaansluiting met wartelmoer
13	–	●	Verloopstuk – Tussenstuk bij gebruik van het venturimondstuk of de tweede uitgang op het aftakventiel.

Beoogd gebruik

Gebruik het in de gebruiksaanwijzing beschreven product uitsluitend op de volgende manier:

- Voor het schoonmaken van tuinvijvers.
- Voor gebruik met schoon water.
- Gebruik onder naleving van de technische gegevens. (→ Technische gegevens)

De volgende inperkingen gelden voor het apparaat:

- Niet gebruiken in zwembijvers.
- De in het apparaat ingebouwde UVC-unit dient voor het doden van algen en bacteriën in het vijverwater. De UVC-lamp mag nooit voor andere doeleinden of buiten de behuizing worden gebruikt.
- Nooit met andere vloeistoffen dan water gebruiken.
- Nooit gebruiken zonder doorstromend water.
- Niet gebruiken voor commerciële of industriële doeleinden.
- Niet gebruiken in combinatie met chemicaliën, levensmiddelen, licht brandbare of explosieve stoffen.

Montage

Bedrijf met waterspel

Bij bedrijf met waterspel moet het apparaat verticaal worden opgesteld.

(→ Apparaat horizontaal opstellen)

B, C

Het aftakventiel wordt met straalbuis en straalelement op de uitgang van het apparaat gemonteerd.

- Afhankelijk van het straalelement wordt een bepaald waterbeeld gemaakt.

Aansluiting op tweede uitgang van het aftakventiel:

- Aansluiting van een slang voor een stroom/waterspuwer
- Filtral 1500: Uitsluitend te gebruiken met een fontein of te gebruiken met het optioneel verkrijgbare venturimondstuk.
- Filtral 3000/6000/9000: Bij gebruik van een venturimondstuk de luchtslang langs de straalbuis installeren en in de houder op de mondstukhouder fixeren. De luchtslang moet lucht kunnen aanzuigen, er mag geen water bijkomen.

Schroefverbindingen handvast aandraaien.

Bedrijf zonder waterspel

Bij bedrijf met waterspel moet het apparaat verticaal of hangend worden opgesteld.

(→ Apparaat horizontaal opstellen)

(→ Apparaat hangend opstellen)

D, E

Aansluiting op uitgang bij Filtral 1500±

- Aansluiting van een slang met een aftakventiel voor een stroom/waterspuwer
- Aansluiting van een venturimondstuk (als optie leverbaar 70364)
- Op de uitgang wordt niets aangesloten.

Aansluiting op uitgang bij Filtral 3000/6000/9000:

- Aansluiting van het meegeleverde venturimondstuk (met of zonder aftakventiel mogelijk).
- Aansluiting van een slang voor een stroom/waterspuwer (met of zonder aftakventiel mogelijk).
- Op de uitgang wordt niets aangesloten.

Schroefverbindingen handvast aandraaien.

Plaatsen van het apparaat

Apparaat horizontaal opstellen

Bij droge opstelling moeten de volgende voorwaarden worden aangehouden:

F

- De netaansluiting moet tenminste 2 m van de vijverrand vandaan liggen.
- Apparaat alleen onder de waterspiegel opstellen.
- Plaats het apparaat zodanig, dat het straalement zich boven de waterspiegel bevindt.
- Het apparaat horizontaal op een vaste, schone ondergrond opstellen.

Apparaat hangend opstellen

Bij droge opstelling moeten de volgende voorwaarden worden aangehouden:

G

- De netaansluiting moet tenminste 2 m van de vijverrand vandaan liggen.
- Apparaat alleen onder de waterspiegel opstellen.
- Gebruik het apparaat alleen zonder straalbuis en straalement.
- Apparaat aan de schroeven aan een koord hangen. Koord bevestigen aan de oever van de vijver.

Fontein/waterspel instellen

Om het waterspel aan te passen, kunnen de lengte en de verticale positie van de straalbuis worden veranderd. De waterdoorstroming kan via de beide doorstromingsregelaars op het aftakventiel worden geregeld.

Zo gaat u te werk:

H

1. Straalbuis op de gewenste lengte instellen.
2. Wartelmoer losdraaien, straalbuis verticaal uitrichten en de wartelmoer weer handvast aandraaien.

Inbedrijfstelling



OPMERKING

Apparaat wordt onherstelbaar beschadigd als deze met een dimmer wordt gebruikt. Het bevat gevoelige elektrische componenten.

- Sluit het apparaat niet aan op een dimbare voeding.

Inschakelen: Apparaat aansluiten op het elektriciteitsnet. Het apparaat schakelt onmiddellijk aan.

Uitschakelen: Koppel het apparaat van het elektriciteitsnet af.

I

Het kijkvenster laat zien wanneer de UVC-lamp in het apparaat in werking is.

Storing verhelpen

Storing	Oorzaak	Oplossing
Het apparaat loopt niet	Er is geen netspanning	Netspanning controleren
	Waterbehuizing is geopend (veiligheidsschakelaar in de waterbehuizing schakelt de pomp automatisch uit)	Draai de apparaatknop tegen de klok in totdat de markering naar het vergrendelde slot wijst
Wateropbrengst of fonteinhoogte onvolgende of onregelmatig Water niet helder	Spuitmond verstopt	Inzetstuk sproeier eraf schroeven en reinigen
	Te hoog drukverlies in de leiding naar de stroom/waterspuwer	Gebruik een minimale slanglengte en zo weinig mogelijk verloopstukken, leg de slang zo recht mogelijk uit.
	Inlaatopeningen verstopt	Behuizing reinigen
	Filtermedium verontreinigd	Maak de filtermedia schoon
	Rotor geblokkeerd	Rotor reinigen
	Vijver extreem vervuild	Verwijder algen en bladeren uit de vijver, ververs het water
	De buis van kwartsglas is vervuild.	Reinig de buis van kwartsglas
De uv C-lamp brandt niet	Debietregeling te ver dichtgedraaid	Debietregeling instellen
	UVC-lamp oververhit. Temperatuurvolgenschakelaar heeft de UVC-lamp uitgeschakeld	Na afkoeling schakelt de UVC-lamp automatisch weer in
	Uv C-lamp defect	Uv C-lamp vervangen
	UVC-lamp zit niet juist in de fitting	UVC-lamp correct in de fitting steken
Apparaat schakelt na korte looptijd uit.	Watertemperatuur te hoog	Maximale watertemperatuur van +35 °C aanhouden

Reiniging en onderhoud

Aanbeveling voor het reinigen:

- Apparaat naar behoefte, maar minstens 2 maal per jaar reinigen.
- Aan de pomp vooral rotor en pomphuis reinigen.
- Reinig het kijkvenster met wattenstaafjes.

Gebruik geen chemische reinigingsmiddelen. Chemische reinigingsmiddelen doden de micro-organismen in de filtermedia die het vuil verwijderen en verminderen zo de filtercapaciteit.

Houd het apparaat recht als u het uit de vijver pakt, er kan vuil in de schaal onder het filter zitten.

Toegang tot het apparaat

Voor de reiniging en het onderhoud moet het apparaat worden geopend, om toegang tot filtermedia, filterpomp en UVC-unit resp. UVC-lamp te verkrijgen.

Zo gaat u te werk:

J

1. Klemmen aan de bovenkant van het filter losmaken en deze van het apparaat afnemen.
2. Filtermedia verwijderen.

Filtermedia reinigen

Voorwaarde:

- Behuizing is geopend. (→ Toegang tot het apparaat)

Zo gaat u te werk:

1. Uitgenomen filtermedia met schoon leidingwater zorgvuldig reinigen.
2. Bovenkant filter en de onderkant van het filter ook met schoon leidingwater zorgvuldig reinigen.
3. Het apparaat in omgekeerde volgorde in elkaar zetten.

Filterpomp reinigen

Voorwaarde:

- Behuizing is geopend. (→ Toegang tot het apparaat)

Zo gaat u te werk:

- K
1. Filterpomp en UVC-unit samen uit het apparaat nemen.
 - Trek daarbij de kabeltule aan de aansluitkabel uit de groef in de onderkant van het filter.
 2. Wartelmoer losmaken en filterpomp lostrekken.
 3. Pompdeksel linksom draaien en wegnemen.
 - Let erop, dat u de afdichting niet kwijtraakt.
 4. De rotor uit de pomp trekken.
 5. Alle delen met schoon leidingwater reinigen.
 6. Het apparaat in omgekeerde volgorde in elkaar zetten.
- J
7. Let op de kabeltule aan de aansluitkabel. Deze moet weer in de groef van de onderkant van het filter worden geplaatst.

UVC-unit reinigen



VOORZICHTIG

Kwartsglas en UVC-lamp kunnen breken en snijwonden veroorzaken.

- Bij alle werkzaamheden aan de UVC-unit voorzichtig te werk gaan, om snijwonden te voorkomen.
- Schudden, stoten en plotselinge bewegingen vermijden, om glasbreuk te voorkomen.

Uit veiligheidsoverwegingen kan de UVC-lamp pas worden ingeschakeld, als het UVC-voorzuiveringsapparaat correct in het apparaat is ingebouwd.

Voorwaarde:

- Behuizing is geopend. (→ Toegang tot het apparaat)

Zo gaat u te werk:

- L
1. Straalbus voor een eenvoudiger handling van het apparaat afschroeven.
 2. Filterpomp en UVC-unit samen uit het apparaat nemen.
 - Trek daarbij de kabeltule aan de aansluitkabel uit de groef in de onderkant van het filter.
 3. Wartelmoer losmaken en filterpomp lostrekken.
 4. Waterkast linksom draaien, tot de markering op het geopende slot wijst. Daarna de waterkast voorzichtig van de apparaatkop aftrekken en alle onderdelen reinigen.
 - Stoten kunnen het kwartsglas of de UVC-lamp daaronder beschadigen.
 - Controleer het kwartsglas op beschadigingen.
 - Reinigen: Kwartsglas met een vochtige doek aan de buitenkant, de waterkast met schoon water een een borstel.
 5. Na het reinigen de apparaatkop voorzichtig terug op de waterkast schuiven.
 - Let erop, dat de O-ring goed is geplaatst, zodat de waterkast waterdicht sluit.
 6. Apparaat rechtsom draaien, tot de markering op het vergrendelde slot wijst.
 7. Het apparaat in omgekeerde volgorde weer in elkaar zetten.

UVC-lamp vervangen



VOORZICHTIG

Kwartsglas en UVC-lamp kunnen breken en snijwonden veroorzaken.

- Bij alle werkzaamheden aan de UVC-unit voorzichtig te werk gaan, om snijwonden te voorkomen.
- Schudden, stoten en plotselinge bewegingen vermijden, om glasbreuk te voorkomen.

Uit veiligheidsoverwegingen kan de UVC-lamp pas worden ingeschakeld, als het UVC-voorzuiveringsapparaat correct in het apparaat is ingebouwd.

Advies: Voor een optimale filterwerking, de UVC-lamp na ca. 8000 bedrijfsuren vervangen.

Voorwaarde:

- Behuizing is geopend. (→ Toegang tot het apparaat)
- Waterkast van de UVC-unit is geopend.(→ UVC-unit reinigen)

Zo gaat u te werk:

M

1. Met een schroevendraaier de borgschroef aan de wartelmoer op het kwartsglas losmaken.
2. Wartelmoer linksom afschroeven, dan voorzichtig het kwartsglas aftrekken.
 - Stoten kunnen het kwartsglas of de UVC-lamp daaronder beschadigen.
3. Trek voorzichtig de lampbescherming van de UVC-lamp af, vervolgens de afdekplaat van de sokkel en als laatste de UVC-lamp van de sokkel. Vervangen door een nieuwe UV-C-lamp.
 - Gebruik alleen UVC-lampen, die aan de technische specificaties van het apparaat voldoen. (→ Technische gegevens)
 - Breng nadat u de lamp heeft vervangen de afdekplaat en de lampbescherming weer terug in positie.
4. Voorzichtig het kwartsglas met de wartelmoer en de O-ring terug op de UVC-lamp schuiven.
 - Let erop, dat de O-ring tussen wartelmoer en schroefdraad op de UVC-unit aanligt, zodat het kwartsglas waterdicht afsluit.
5. Wartelmoer rechtsom tot de aanslag vastdraaien. Dan de borgschroef op de wartelmoer vastdraaien.
6. Apparaatkop voorzichtig terug op de waterkast schuiven.
 - Let erop, dat de O-ring goed is geplaatst, zodat de waterkast waterdicht sluit.
7. Apparaat rechtsom draaien, tot de markering op het vergrendelde slot wijst.
8. Het apparaat in omgekeerde volgorde weer in elkaar zetten.

Opslag/overwinteren

Het apparaat is niet bestand tegen vorst en moet bij verwachte vorst gedemonteerd en opgeslagen worden.

Zo slaat u het apparaat correct op:

- Apparaat grondig reinigen, op beschadigingen controleren, beschadigde onderdelen vervangen.
- Maak het apparaat zo goed mogelijk leeg, reinig het grondig en controleer of het beschadigd is.
- Maak alle slangen, buizen en aansluitingen zo goed mogelijk leeg.
- Elektrische aansluitingen beschermen tegen vocht en vuil.
- Pomp ondergedompeld en vorstvrij opslaan.
- Open connectoren beschermen tegen vocht en vuil.

Slijtgedelen

- Filtermedia
- Rotor
- UV-C-lamp, kwartsglas en O-ring voor kwartsglas

Reserveonderdelen

Met originele onderdelen van OASE blijft het apparaat veilig en werkt het weer betrouwbaar.

Onderdelentekeningen en reserveonderdelen vindt u op onze website.



www.oase-livingwater.com/onderdelen

Afvoer van het afgedankte apparaat



OPMERKING

Dit apparaat niet met het huishoudelijk afval afvoeren!





- Apparaat door afknippen van de netvoedingskabel onbruikbaar maken en via het daarvoor bedoelde innamesysteem afvoeren.
- UVC/lamp alleen via het daartoe bestemde recyclingsysteem afvoeren.

Technische gegevens

Omschrijving		Filtral				
		1500	3000	6000	9000	
Nominale spanning	V~	230	230	230	230	
Nominale frequentie	Hz	50	50	50	50	
Opgenomen vermogen	W	18	36	52	58	
Vermogen UVC-lamp TC-S	W	5	9	11	13	
Slangaansluiting aftakventiel	mm	13	–	–	–	
	Getrapte slangnippel mm	–	13/19/25	13/19/25	13/19/25	
Max. capaciteit	l/h	560	1200	1700	1700	
Max. waterkolom	m	0,9	1,8	2,1	2,1	
Luchtcapaciteit van het venturimondstuk met 1,5 m luchtslang bij een pompdiepte	0,1 m	l/h	35 ¹⁾	116	218	218
	0,2 m	l/h	28 ¹⁾	105	184	184
	0,3 m	l/h	21 ¹⁾	97	166	166
	0,4 m	l/h	–	89	147	147
	0,6 m	l/h	–	74	127	127
	0,8 m	l/h	–	33	122	122
	1,0 m	l/h	–	–	105	105
	1,2 m	l/h	–	–	76	76
Max. duikdiepte voor venturimondstuk + mondstukspel met 1,5 m luchtslang.	m	–	0,3	0,4	0,4	
Filteroppervlak	cm ²	301	440	697	697	
Filterschuim (blauw)	Aantal	1	1	1	1	
	Poriëngrootte	ppi	10	10	10	
Filterschuim (rood)	Aantal	1	1	1	1	
	Poriëngrootte	ppi	30	30	30	
Aantal biologische oppervlakelemen- ten		1	2	4	4	
Aantal zakken filterkeramiek		1	1	1	1	
Grootte vijver (met visbestand)	m ³	0,75	1,5	3	4,5	
Grootte vijver (zonder visbestand)	m ³	1,5	3	6	9	
Afmetingen	Lengte	mm	207	269	347	347
	Breedte	mm	228	245	276	276
	Hoogte	mm	130	140	157	157
Gewicht	kg	2,7	3,4	4,9	4,9	
Lengte aansluitsnoer	m	10	10	10	10	

1) Met optioneel leverbaar venturimondstuk

Symbolen op het apparaat

IP 68 	Stofdicht. Waterdicht tot op een diepte van 2 meter.
	Gevaarlijke UVC-straling!
	Bij vorst het apparaat deïnstalleren!
	Breekbaar, behandel voorzichtig. Gevaar voor snijwonden.
	Niet met gewoon huisvuil afvoeren!
	Lees de gebruiksaanwijzing!

ADVERTENCIA

- Este equipo puede ser utilizado por niños a partir de 8 años y mayores así como por personas con capacidades físicas, sensoriales o mentales reducidas o que no dispongan de la experiencia y conocimientos necesarios, cuando sean supervisados o hayan sido instruidos en el uso seguro del equipo y los posibles peligros resultantes.
- Los niños no deben jugar con el equipo.
- Está prohibido que los niños ejecuten la limpieza y el mantenimiento sin supervisión.
- El equipo tiene que estar protegido con un dispositivo de protección contra corriente de fuga máxima de 30 mA.
- Conecte el equipo sólo cuando los datos eléctricos del equipo coinciden con los datos de la alimentación de corriente. Los datos del equipo se encuentran en la placa de datos técnicos en el equipo, en el embalaje o en estas instrucciones.
- Existe peligro de muerte o lesiones graves por choque eléctrico. Separe todos los equipos eléctricos que se encuentran en el agua de la red de corriente antes de tocar el agua.
- No emplee el equipo cuando las líneas eléctricas o la caja estén dañadas.
- Opere el equipo sólo cuando no se encuentren personas en el agua.
- Saque la clavija de la red antes de trabajar en el equipo.

Indicaciones de seguridad

Conexión eléctrica

- Las instalaciones eléctricas deben cumplir las prescripciones de montaje nacionales y se deben realizar sólo por un electricista calificado.
- Una persona es un electricista calificado cuando por su formación, conocimientos y experiencias profesionales es capaz y está autorizada a valorar y ejecutar los trabajos encargados. Los trabajos como personal técnico también incluyen el reconocimiento de los posibles peligros y el cumplimiento de las correspondientes normas, prescripciones y disposiciones regionales y nacionales.
- En caso de preguntas y problemas diríjase a personal electricista especializado.
- Las líneas de prolongación y distribuidores de corriente (p. ej. enchufes múltiples) deben ser apropiados para el empleo a la intemperie (protegido contra salpicaduras de agua).
- Proteja las conexiones de enchufe contra humedad.
- Conecte el equipo sólo a un tomacorriente instalado conforme a lo prescrito.

Funcionamiento seguro

- Nunca emplee la lámpara UVC montada en el equipo fuera de su caja ni en una caja dañada. La radiación ultravioleta puede quemar la piel y los ojos.
- No transporte ni tire el equipo por la línea eléctrica.
- Tienda las líneas con protección contra daños y garantice que ninguna persona tropiece con ellas.
- Abra la caja del equipo o las partes pertenecientes sólo si esto se requiere expresamente en estas instrucciones.
- Ejecute en el equipo sólo los trabajos descritos en estas instrucciones. Si no es posible eliminar determinados problemas diríjase a una oficina de atención a los clientes o en caso de dudas al fabricante.
- Emplee para el equipo sólo piezas de recambio y accesorios originales.
- No realice nunca modificaciones técnicas en el equipo.

Sobre estas instrucciones de uso

La compra del producto **Filtral UVC 1500/3000/6000/9000** es una buena decisión.

Lea minuciosamente las instrucciones y familiarícese con el equipo antes de usar el mismo por primera vez. Todos los trabajos en y con este equipo sólo se deben ejecutar conforme a estas instrucciones.

Tenga necesariamente en cuenta las indicaciones de seguridad para garantizar un uso correcto y seguro del equipo.

Guarde cuidadosamente estas instrucciones. Entregue estas instrucciones al nuevo propietario en caso de cambio de propietario.

Indicaciones de advertencia en estas instrucciones

Las indicaciones de advertencia contenidas en estas instrucciones están clasificadas mediante palabras de advertencia que muestran la dimensión del peligro.



CUIDADADO

Caracteriza una situación posiblemente peligrosa que puede provocar lesiones leves o moderadas si no se evita.



INDICACIÓN

Caracteriza una situación posiblemente peligrosa que puede provocar daños materiales o en el medio ambiente si no se evita.

Referencias en estas instrucciones

A Referencia a una ilustración, p. ej. ilustración A.

→ Referencia a otro capítulo.

Descripción del producto

Filtral UVC 1500/3000/6000/9000 es un filtro sumergible con bomba integrada y equipo clarificador UVC. Los medios filtrantes y el equipo clarificador UVC en el equipo eliminan la suciedad, las algas y las bacterias. El equipo puede generar un juego de agua a través del tubo de tobera y los insertos de toberas suministrados.

Volumen de suministro

□ A	Filtral		Descripción
	1500	3000/6000/9000	
1	●	●	Filtro sumergible
2	●	●	2 tornillos – Para suspender el filtro sumergible en una pared del estanque.
3	●	–	Pieza de conexión para la articulación esférica
4	●	–	Válvula de derivación con reguladores del caudal – Posibilidad de conexión arroyo/ gárgola, ½".
5	●	●	Tuerca racor – Para fijar la posición vertical del tubo de tobera.
6	●	●	Tubo de tobera
7	●	●	Alojamiento de la tobera con soporte de manguera
8	●	●	Insertos de toberas (volcán, lava, magma) – Generación de imágenes de agua diferentes.
9	–	●	Válvula de derivación con reguladores del caudal – Posibilidad de conexión tobera Venturi o arroyo/ gárgola, 1".
10	–	●	Tobera Venturi – Para la aireación del estanque.
11	–	●	Manguera – Aspira el aire a la tobera Venturi.
12	–	●	Boquilla de manguera escalonada con tuerca racor
13	–	●	Pieza reductora – Pieza intermedia cuando se emplea la tobera Venturi o la segunda salida en la válvula de derivación.

Uso conforme a lo prescrito

El producto descrito en estas instrucciones sólo se debe emplear de la forma siguiente:

- Para limpiar los estanques de jardín.
- Para la operación con agua limpia.
- Operación observando los datos técnicos. (→ Datos técnicos)

Para el equipo son válidas las siguientes limitaciones:

- No emplee en piscinas.
- El equipo clarificador UVC montado en el equipo sirve para matar las algas y bacterias en el agua de estanque. La lámpara UVC nunca se debe operar para otros fines ni fuera de la caja.
- Está prohibido operar con otros líquidos distintos del agua.
- No opere nunca sin circulación de agua.
- No emplee el equipo para fines industriales.
- No emplee el equipo en combinación con productos químicos, alimentos y sustancias fácilmente inflamables o explosivas.

Montaje

Operación con juego de agua

El equipo se tiene que emplazar en posición horizontal para la operación con juego de agua.

(→ Emplazamiento horizontal del equipo)

□ B, C

La válvula de derivación se monta con el tubo de tobera y el inserto de tobera en la salida del equipo.

- En dependencia del inserto de tobera se genera una determinada imagen de agua.

Conexión en la segunda salida de la válvula de derivación:

- Conexión de una manguera para un arroyo/ gárgola.
- Filtral 1500: Sólo es posible la operación con una fuente de agua o boquilla Venturi opcional.
- Filtral 3000/6000/9000: Si se emplea la tobera Venturi, guíe la manguera de aire a lo largo del tubo de tobera y fíjela en el soporte del alojamiento de la tobera. La manguera de aire tiene que poder aspirar el aire y no debe entrar agua.

Apriete a mano las conexiones de tornillos.

Operación sin juego de agua

El equipo se tiene que emplazar en posición horizontal o suspendida para la operación sin juego de agua.

(→ Emplazamiento horizontal del equipo)

(→ Emplazamiento suspendido del equipo)

D, E

Conexión en la salida en el Filtral 1500:

- Conexión de una manguera mediante la válvula de derivación para un arroyo/ gárgola.
- Conexión de una tobera Venturi (disponible opcionalmente, 70364).
- En la salida no se conecta ningún elemento.

Conexión en la salida en el Filtral 3000/6000/9000:

- Conexión de la tobera Venturi suministrada (es posible con o sin válvula de derivación).
- Conexión de una manguera para un arroyo/ gárgola (es posible con o sin válvula de derivación).
- En la salida no se conecta ningún elemento.

Apriete a mano las conexiones de tornillos.

Emplazamiento

Emplazamiento horizontal del equipo

Tenga en cuenta las condiciones siguientes para el emplazamiento en seco:

F

- La conexión de red tiene que estar a una distancia mínima de 2 m del estanque.
- Emplace el equipo sólo por debajo del nivel del agua.
- Posicione el equipo de forma que el inserto de tobera se encuentre por encima del nivel de agua.
- Emplace el equipo en posición horizontal sobre una base resistente y exenta de lodo.

Emplazamiento suspendido del equipo

Tenga en cuenta las condiciones siguientes para el emplazamiento en seco:

G

- La conexión de red tiene que estar a una distancia mínima de 2 m del estanque.
- Emplace el equipo sólo por debajo del nivel del agua.
- Opere el equipo sólo sin tubo de tobera e inserto de tobera.
- Cuelgue el equipo con un cordón en los tornillos. Fije el cordón en la orilla del estanque.

Ajuste del surtidor/ juego de agua

Para adaptar el juego de agua se pueden modificar la longitud y la posición vertical del tubo de tobera. El flujo de agua se puede regular a través de los dos reguladores de flujo en la válvula de derivación.

Proceda de la forma siguiente:

H

1. Ajuste el tubo de tobera a la longitud deseada.
2. Suelte la tuerca racor, alinee el tubo de tobera en la posición vertical y apriete de nuevo con la mano la tuerca racor.

Puesta en marcha



INDICACIÓN

El equipo se destruye si se opera con un atenuador de luz. Tiene componentes eléctricos sensibles.

- No conecte el equipo a una alimentación de corriente con regulación de voltaje.

Conexión: Conecte el equipo con la red. El equipo se conecta de inmediato.

Desconexión: Separe el equipo de la red.

I

La ventana de visualización indica cuando está funcionando la lámpara UVC en el equipo.

Eliminación de fallos

Fallo	Causa	Acción correctora
El equipo no funciona	No hay tensión de alimentación	Compruebe la tensión de alimentación.
	La carcasa de agua está abierta (el interruptor de seguridad en la carcasa de agua desconecta automáticamente la bomba)	Gire la cabeza del equipo en sentido horario hasta que la marca indique al cerrojo bloqueado.
La capacidad de elevación o la altura del surtidor es insuficiente o irregular Agua turbia	Tobera obstruida	Desatornille y limpie el elemento de surtidor
	Pérdidas excesivas de presión en la tubería al arroyo/ gárgola	Reduzca la longitud de las mangueras y los elementos de conexión al mínimo. Tienda las mangueras lo más recto posible.
	Aberturas de entrada obstruidas	Limpie la caja.
	Medios filtrantes sucios	Limpie los medios filtrantes
	Unidad de rodadura bloqueada	Limpie la unidad de rodadura
	Estanque extremadamente sucio	Elimine las algas y hojas del estanque. Cambie el agua.
	El tubo de vidrio de cuarzo está sucio	Limpie el tubo de vidrio de cuarzo
La lámpara UVC no se ilumina	Regulador del caudal muy cerrado	Ajustar el regulador de caudal
	La lámpara UVC está muy caliente. El controlador de temperatura desconectó la lámpara UVC.	La lámpara UVC se conecta automáticamente después del enfriamiento.
	La lámpara UVC está defectuosa.	Sustituya la lámpara UVC.
La lámpara UVC no está correctamente colocada en el portalámpara	La lámpara UVC no está correctamente colocada en el portalámpara	Coloque la lámpara UVC correctamente en el portalámpara
	Temperatura del agua muy alta	Mantenga la temperatura máxima del agua de +35 °C.
El equipo se desconecta después de un corto tiempo de funcionamiento		

Limpieza y mantenimiento

Recomendación para la limpieza:

- Limpie el equipo según necesidad, pero como mínimo 2 veces al año.
- Limpie especialmente la unidad de rodadura y la carcasa de la bomba.
- Limpie la ventana de visualización con bastoncillos de algodón.

No emplee productos de limpieza químicos. Los productos de limpieza químicos matan los microorganismos que se comen la suciedad en los medios filtrantes y reducen de esta forma la capacidad de filtraje.

Mantenga el equipo recto cuando lo saque del estanque, la parte inferior del filtro puede contener suciedad.

Acceso al equipo

Para la limpieza y los trabajos de mantenimiento se tiene que abrir el equipo para tener acceso a los medios filtrantes, a la bomba de filtro y al equipo clarificador UVC y/o la lámpara UVC.

Proceda de la forma siguiente:

J

1. Suelte las abrazaderas en la carcasa superior del filtro y quite la carcasa superior del filtro del equipo.
2. Saque los medios filtrantes.

Limpieza de los medios filtrantes

Condición:

- La caja está abierta. (→ Acceso al equipo)

Proceda de la forma siguiente:

1. Limpie minuciosamente los medios filtrantes sacados con agua clara del grifo.
2. Limpie minuciosamente también la carcasa superior del filtro y la carcasa inferior del filtro con agua clara del grifo.
3. Monte el equipo en secuencia contraria.

Limpieza de la bomba de filtro

Condición:

- La caja está abierta. (→ Acceso al equipo)

Proceda de la forma siguiente:

- K
1. Saque la bomba del filtro y el equipo clarificador UVC juntos del equipo.
 - Quite durante esto el manguito de cable en la línea de conexión de la ranura en la carcasa inferior del filtro.
 2. Suelte la tuerca racor y quite la bomba de filtro.
 3. Gire la tapa de la bomba en sentido antihorario y desmóntela.
 - Evite que se pierda la junta.
 4. Saque la unidad de rodadura de la bomba.
 5. Limpie todas las piezas con agua clara del grifo.
 6. Monte el equipo en secuencia contraria.
- J
7. Tenga en cuenta el manguito de cable en la línea de conexión. Éste se tiene que introducir de nuevo en la ranura de la carcasa inferior del filtro.

Limpieza del equipo clarificador UVC



CUIDADO

El vidrio de cuarzo y la lámpara UVC se pueden romper y ocasionar lesiones de corte.

- Tenga cuidado durante todos los trabajos en el equipo clarificador UVC para evitar lesiones de corte.
- Evite sacudidas, golpes y movimientos bruscos para evitar la rotura del vidrio.

Por razones de seguridad, la lámpara UVC sólo se puede conectar cuando el equipo clarificador UVC se haya montado correctamente en el equipo.

Condición:

- La caja está abierta. (→ Acceso al equipo)

Proceda de la forma siguiente:

- L
1. Desenrosque el tubo de tobera del equipo para facilitar el manejo.
 2. Saque la bomba del filtro y el equipo clarificador UVC juntos del equipo.
 - Quite durante esto el manguito de cable en la línea de conexión de la ranura en la carcasa inferior del filtro.
 3. Suelte la tuerca racor y quite la bomba de filtro.
 4. Gire la caja de agua en sentido antihorario hasta que la marca muestre al cerrojo abierto. Quite a continuación cuidadosamente la caja de agua de la cabeza del equipo y limpie todas las piezas.
 - Golpes bruscos pueden dañar el vidrio de cuarzo o la lámpara UVC que se encuentra debajo.
 - Compruebe si el vidrio de cuarzo tiene daños visibles.
 - Limpieza: Limpie el vidrio de cuarzo con un paño húmedo por fuera y la caja de agua con agua clara y un cepillo.
 5. Después de la limpieza desplace cuidadosamente la cabeza del equipo en la caja de agua.
 - Garantice que la junta tórica grande esté colocada correctamente para que la caja se cierre herméticamente.
 6. Gire la cabeza del equipo en sentido horario hasta que la marca muestre al cerrojo bloqueado.
 7. Monte de nuevo completamente el equipo en secuencia contraria.

Sustitución de la lámpara UVC



CUIDADO

El vidrio de cuarzo y la lámpara UVC se pueden romper y ocasionar lesiones de corte.

- Tenga cuidado durante todos los trabajos en el equipo clarificador UVC para evitar lesiones de corte.
- Evite sacudidas, golpes y movimientos bruscos para evitar la rotura del vidrio.

Por razones de seguridad, la lámpara UVC sólo se puede conectar cuando el equipo clarificador UVC se haya montado correctamente en el equipo.

Recomendación: Sustituya la lámpara UVC después de unas 8000 horas de servicio para mantener una óptima capacidad de filtraje.

Condición:

- La caja está abierta. (→ Acceso al equipo)
- La caja de agua del equipo clarificador UVC está abierta. (→ Limpieza del equipo clarificador UVC)

Proceda de la forma siguiente:

M

1. Suelte el tornillo de seguridad en la tuerca racor del vidrio de cuarzo con un destornillador.
2. Desenrosque la tuerca racor en sentido antihorario y saque cuidadosamente el vidrio de cuarzo.
 - Golpes bruscos pueden dañar el vidrio de cuarzo o la lámpara UVC que se encuentra debajo.
3. Retire cuidadosamente la protección de la lámpara UVC y quite después la chapa deflectora delante del zócalo y por último la lámpara UVC del zócalo. Sustituya la lámpara por una lámpara UVC nueva.
 - Emplee sólo lámparas UVC que se correspondan con los datos técnicos del equipo. (→ Datos técnicos)
 - Después de la sustitución de la lámpara, coloque la chapa deflectora y la protección de la lámpara en su posición.
4. Desplace cuidadosamente el vidrio de cuarzo con la tuerca racor y la junta tórica en la lámpara UVC.
 - Garantice que la junta tórica se encuentre entre la tuerca racor y la rosca en el equipo clarificador UVC para que el vidrio de cuarzo se cierre herméticamente.
5. Apriete la tuerca racor en sentido horario hasta el tope. Apriete después el tornillo de seguridad en la tuerca racor.
6. Desplace cuidadosamente la cabeza del equipo en la caja de agua.
 - Garantice que la junta tórica grande esté colocada correctamente para que la caja se cierre herméticamente.
7. Gire la cabeza del equipo en sentido horario hasta que la marca muestre al cerrojo bloqueado.
8. Monte de nuevo completamente el equipo en secuencia contraria.

Almacenamiento / Conservación durante el invierno

El equipo no está protegido contra heladas y se tiene que desmontar y almacenar cuando se esperen heladas.

Almacenamiento correcto del equipo de la forma siguiente:

- Limpie minuciosamente el equipo, compruebe si presenta daños y sustituya las partes dañadas.
- Vacíe el equipo en la medida posible, límpielo minuciosamente y compruebe si está dañado.
- Vacíe en la medida posible todas las mangueras, tuberías y conexiones.
- Proteja las conexiones eléctricas contra la humedad y la suciedad.
- Almacene la bomba sumergida y protegida contra heladas.
- Proteja las conexiones de enchufe abiertas contra la humedad y la suciedad.

Piezas de desgaste

- Medios filtrantes
- Unidad de rodadura
- Lámpara UVC, vidrio cuarzoso y junta tórica para vidrio cuarzoso

Piezas de recambio

El equipo se mantiene seguro y trabaja de forma fiable con las piezas originales de OASE.

Consulte los dibujos de piezas de recambio y las piezas de recambio en nuestra página web.



www.oase-livingwater.com/piezasderepuesto

Desecho



INDICACIÓN

Está prohibido desechar este equipo en la basura doméstica.







- Inutilice el equipo cortando el cable y entréguelo al sistema de recogida previsto.
- Deseche la lámpara UVC a través del sistema de recogida previsto.

Datos técnicos

Descripción		Filtral				
		1500	3000	6000	9000	
Tensión de referencia	V CA	230	230	230	230	
Frecuencia de referencia	Hz	50	50	50	50	
Consumo de potencia	W	18	36	52	58	
Potencia lámpara UVC TC-S	W	5	9	11	13	
Conexión de manguera válvula de derivación	mm	13	–	–	–	
	Boquilla de manguera escalonada	mm	–	13/19/25	13/19/25	13/19/25
Capacidad de bombeo máx.	l/h	560	1200	1700	1700	
Columna de agua máx.	m	0,9	1,8	2,1	2,1	
Caudal de aire de la tobera Venturi con una manguera de aire de 1,5 m a una profundidad de inmersión	0,1 m	l/h	35 ¹⁾	116	218	218
	0,2 m	l/h	28 ¹⁾	105	184	184
	0,3 m	l/h	21 ¹⁾	97	166	166
	0,4 m	l/h	–	89	147	147
	0,6 m	l/h	–	74	127	127
	0,8 m	l/h	–	33	122	122
	1,0 m	l/h	–	–	105	105
	1,2 m	l/h	–	–	76	76
Profundidad de inmersión máxima para la tobera Ventouri + juego de toberas con manguera de aire de 1,5 m	m	–	0,3	0,4	0,4	
Superficie filtrante	cm²	301	440	697	697	
Elemento de espuma filtrante (azul)	Cantidad	1	1	1	1	
	Tamaño de los poros	ppi	10	10	10	10
Elemento de espuma filtrante (rojo)	Cantidad	1	1	1	1	
	Tamaño de los poros	ppi	30	30	30	30
Cantidad elementos de superficie orgánica		1	2	4	4	
Cantidad bolsas cerámica de filtro		1	1	1	1	
Tamaño del estanque (con peces)	m³	0,75	1,5	3	4,5	
Tamaño del estanque (sin peces)	m³	1,5	3	6	9	
Dimensiones	Longitud	mm	207	269	347	347
	Anchura	mm	228	245	276	276
	Altura	mm	130	140	157	157
Peso	kg	2,7	3,4	4,9	4,9	
Longitud línea de conexión	m	10	10	10	10	

1) Con tobera Venturi opcional

Símbolos en el equipo

IP 68 	A prueba de polvo. Impermeable al agua hasta una profundidad de 2 m.
	Radiación UVC peligrosa.
	Desinstale el equipo en caso de heladas.
	Frágil, trate con cuidado. Peligro de lesiones de corte.
	¡No deseché el equipo en la basura doméstica!
	Lea las instrucciones de uso.

AVISO

- O aparelho pode ser utilizado por crianças com idade igual ou superior a 8 anos e pessoas com capacidades físicas, sensoriais ou mentais reduzidas ou com falta de experiência ou conhecimentos, enquanto vigiadas por adultos ou quando foram informadas sobre o uso seguro do aparelho e entenderam os riscos remanescentes.
- Crianças não podem brincar com o aparelho.
- A limpeza e a manutenção não podem ser realizadas por crianças sem que sejam vigiadas por adultos.
- O disjuntor de corrente de avaria deve proteger o aparelho com o valor máximo de 30 mA - rated leakage current.
- Antes de conectar o aparelho, controlar que as características eléctricas do aparelho correspondem às da rede eléctrica. As características do aparelho estão indicadas na etiqueta de identificação, sobre a embalagem ou nestas instruções de uso.
- Morte ou graves lesões por electrocussão! Antes de meter a mão na água, desligue a alimentação eléctrica de todos os aparelhos que se encontram na água.
- O aparelho não pode ser utilizado quando apresenta cabos e fios defeituosos ou a carcaça danificada.
- Operar o aparelho só quando não estão pessoas na água.
- Antes de fazer trabalhos no aparelho, desconectar a ficha eléctrica.

Instruções de segurança

Conexão eléctrica

- Todas as instalações eléctricas devem preencher os requisitos constantes das normas nacionais, podendo ser realizadas só por um electricista qualificado e autorizado.
- É electricista quem em virtude da sua formação profissional, conhecimentos e experiência profissional tem a habilitação e autorização para julgar e realizar os trabalhos dos quais for encarregado. O trabalho como electricista também inclui a capacidade de reconhecer eventuais perigos e a observação das normas, disposições e regulamentos nacionais e regionais.
- Se houver dúvidas ou problemas, dirija-se a um electricista qualificado e autorizado!
- Os fios de extensão e distribuidores eléctricos (por exemplo, conjunto de várias tomadas) devem ser autorizados para a utilização fora da casa (protecção contra salpicos de água).
- Proteger a ficha contra a penetração de água.
- Conectar o aparelho só com uma tomada instalada de acordo com as normas vigentes.

Operação segura

- Nunca utilizar a lâmpada UVC instalada no aparelho fora na carcaça nem operar numa carcaça defeituosa. A radiação ultravioleta é susceptível de causar queimaduras dos olhos e da pele.
- Não transportar ou puxar o aparelho pelo cabo eléctrico.
- Instalar os cabos e fios de forma que estejam protegidos contra danificação e ninguém possa tropeçar.
- Não abrir a carcaça do aparelho ou os componentes do mesmo, a menos que as instruções de uso autorizem expressamente tal intervenção.
- Fazer só os trabalhos, no aparelho, descritos nestas instruções de uso. Recomendamos que se dirija a um centro de serviço ou, em caso de dúvida, ao fabricante, caso não consiga eliminar os problemas.
- Utilizar exclusivamente peças e acessórios originais para o aparelho.
- Nunca proceda a modificações técnicas do aparelho.

Informação relativa a estas instruções de uso

Com a aquisição do produto **Filtral UVC 1500/3000/6000/9000** tomou uma boa decisão.

Antes de utilizar pela primeira vez o aparelho, leia atentamente as instruções de uso e familiarize-se com a operação. Todos os trabalhos com este aparelho poderão ser realizados exclusivamente conforme as presentes instruções.

Observe estritamente as instruções de segurança com respeito ao uso correcto e seguro do aparelho.

Guarde estas instruções de uso em local seguro. Se ceder o aparelho a outra pessoa, entregue-lhe as instruções de uso.

Avisos usados nestas instruções

As instruções de advertência estão classificadas por palavras-sinal que informam sobre o grau do perigo.



CUIDADO

O símbolo adverte de uma situação possivelmente perigosa, passível de provocar lesões moderadas ou ligeiras quando não impedida



NOTA

O símbolo adverte de uma situação possivelmente perigosa, passível de provocar danos materiais ou prejudicar o meio-ambiente quando não impedida

Notas remissivas usadas nestas instruções

A Faz referência a uma figura, p. ex., figura A

→ Nota remissiva a outro capítulo

Descrição do produto

Filtral UVC 1500/3000/6000/9000 é um filtro subaquático com bomba e aparelho de pré-tratamento UVC. O filtro e o aparelho de pré-tratamento UVC eliminam impurezas, algas e bactérias. Mediante o tubo-bico e os elementos de bico, o aparelho pode gerar um jogo de água.

Volume de entrega

☐ A	Filtral		Descrição
	1500	3000/6000/9000	
1	●	●	Filtro subaquático
2	●	●	2 × parafuso – Para pendurar o filtro subaquático à parede do lago de jardim
3	●	–	Elemento de ligação para junta esférica
4	●	–	Válvula desviadora com controlador de fluxo – Ponto de ligação regato/gárgula, ½".
5	●	●	Porca de capa – Para fixar a posição vertical do tubo-bico
6	●	●	Tubo de dois elementos
7	●	●	Base para bico com suporte para mangueira
8	●	●	Elementos de bico (vulcão, lava, magma) – produzem diferentes imagens na água
9	–	●	Válvula desviadora com controlador de fluxo – Ponto de ligação bico Venturi/ ou regato/gárgula, 1".
10	–	●	Bico Venturi – para oxigenar o lago
11	–	●	Mangueira – Transporta ar ao bico Venturo.
12	–	●	Bocal escalonado com porca de capa
13	–	●	Redutor – Elemento intermédio para utilizar o bico Venturi ou a segunda saída da válvula derivadora

Emprego conforme o fim de utilização acordado

O produto descrito nestas instruções pode ser utilizado só desta forma:

- Para limpar lagos e tanques de jardim.
- Para a operação com água limpa.
- Operação, sendo observadas as características técnicas. (→ Dados técnicos)

O aparelho está sujeito a estas restrições:

- Não utilizar em piscinas.
- A lâmpada UVC do aparelho serve para matar as algas e bactérias contidas na água do lago. A lâmpada UVC não pode ser utilizada para outros fins nem da carcaça defeituosa.
- Nunca operar com outros líquidos que não a água.
- Nunca operar a bomba sem que seja percorrida por água.
- Não serve para utilizações industriais.
- Não utilizar em contacto com produtos químicos, géneros alimentícios, combustíveis ou substâncias explosivas.

Montagem

Operação com jogo de água

Para operar o aparelho com jogo de água, o aparelho deve encontrar-se na posição vertical.

(→ Colocar horizontalmente o aparelho)

☐ B, C

A válvula derivadora, o tubo-bico e o elemento de bico devem ser montados à saída do aparelho.

- O elemento de bico instalado determina a imagem de água.

Ligação à segunda saída da válvula derivadora:

- Pontos para ligar uma mangueira para um regato//gárgula.
- Filtral 1500: É só possível a operação mediante jogo aquático ou bico Venturi (opção).
- Filtral 3000/6000/9000: Para utilizar o bico Venturi, colocar a mangueira de ar ao longo do tubo-bico e fixar ao suporte da base para o bico. A mangueira deve aspirar ar sem que chegue água ao seu interior.

Apertar as uniões roscadas só à mão.

Operação sem jogo de água

Para operar o aparelho sem jogo de água, o aparelho pode encontrar-se numa posição horizontal ou pendurada.

(→ Colocar horizontalmente o aparelho)

(→ Colocar o aparelho em posição pendurada)

D, E

Ligação à saída Filtral 1500:

- Ligar uma mangueira mediante válvula derivadora para um regato//gárgula.
- Ligação de um bico Venturo (aquisição opcional, 70364).
- À saída não é ligado nada

Ligação à saída Filtral 3000/6000/9000:

- Ligação do bico Venturi (é possível com ou sem válvula derivadora).
- Ligação de uma mangueira para um regato//gárgula. (é possível com ou sem válvula derivadora).
- À saída não é ligado nada

Apertar as uniões roscadas só à mão.

Instalação

Colocar horizontalmente o aparelho

Observar estas condições para a operação fora da água:

F

- A tomada deve ter uma distância não inferior a 2 m à água.
- Posicionar o aparelho debaixo do nível de água.
- Posicionar o aparelho de forma que o elemento de bico se encontre por cima do nível de água.
- Colocar o aparelho em posição horizontal, em cima de fundo resistente e livre de lodo.

Colocar o aparelho em posição pendurada

Observar estas condições para a operação fora da água:

G

- A tomada deve ter uma distância não inferior a 2 m à água.
- Posicionar o aparelho debaixo do nível de água.
- Operar o aparelho só sem tubo-bico e elemento de bico.
- Pelos parafusos, pendurar o aparelho sobre uma corda. Fixar a corda à margem do lago.

Corrigir repuxo/jogo de água

Para corrigir o jogo de água, o comprimento e a posição vertical do tubo-bico podem ser adaptados O fluxo pode ser corrigido mediante os dois controladores da válvula derivadora.

Proceder conforme descrito abaixo:

H

1. Corrigir o tubo-bico ao comprimento necessário.
2. Desapertar a porca de capa, ajustar a posição vertical do tubo-bico e apertar a porca de capa à mão.

Colocar o aparelho em operação



NOTA

O aparelho é destruído quando operado mediante um regulador tipo dimmer. Contém peças eléctricas sensíveis.

- Nunca conectar o aparelho a uma fonte de energia variável.

Ligar: Ligar o aparelho com a rede eléctrica. O aparelho arranca de imediato.

Desligar: Desconectar o aparelho da rede eléctrica.

I

A janela mostra a operação ativa da lâmpada UVC do aparelho.

Eliminação de falhas

Avaria/Falha	Causa	Remédio
O aparelho não funciona	Tensão eléctrica ausente	Controlar a tensão eléctrica
	A caixa de água está aberta (o switch de segurança, na caixa de água, desliga automaticamente a bomba)	Rodar a cabeça do aparelho no sentido horário até que a marcação aponte para o cadeado fechado.
Caudal ou altura insuficiente ou desuniforme do repuxo, Água turva	Bico entupido	Desenroscar e limpar o bico
	Elevadas perdas de pressão nas mangueiras ao regato/gárgula	Reduzir o comprimento das mangueiras e os elementos de união ao mínimo necessário, evitar curvas na disposição das mangueiras
	Aberturas de entrada entupidadas	Limpar a carcaça
	Elementos filtrantes sujos	Limpar os elementos filtrantes
	Rotor bloqueado	Limpar o rotor
	Lago muito sujo	Tirar algas e folhas do lago, substituir a água
	Tubo de vidro sujo	Limpar o tubo de vidro de cristal
Lâmpada UVC não funciona	Regulador demasiado fechado	Ajustar o regulador
	Lâmpada UVC sobreaquecida Sensor de temperatura desligou a lâmpada UVC	Depois de arrefecida, a lâmpada UVC liga automaticamente
Lâmpada UVC não funciona	Lâmpada UVC falhou	Substituir a lâmpada UVC
	A lâmpada UVC não tem contacto com o seu suporte	Corrigir a posição da lâmpada UVC no suporte
Aparelho desliga após alguns minutos	Temperatura demasiado alta da água	Observar a temperatura não superior a +35 °C da água

Limpeza e manutenção

Recomendação relativa à limpeza:

- Limpar o aparelho conforme necessário ou, pelo menos, 2 vezes por ano.
- Limpar cuidadosamente o rotor e a carcaça da bomba.
- Limpar a janela por meio de um cotonete.

Não usar produtos químicos durante a limpeza. Produtos químicos matam os microorganismos que eliminam as impurezas no filtro e reduzem o efeito do filtro.

Manter o aparelho em posição reta ao sere tirado do lago de jardim; a parte inferior do filtro pode conter sujidade.

Acesso ao aparelho

Para fazer os trabalhos de limpeza e manutenção, o aparelho deve ser aberto para ter acesso ao filtro, à bomba e ao aparelho de pré-tratamento UVC ou à lâmpada UVC.

Proceder conforme descrito abaixo:

J

1. Abrir as molas da parte superior do filtro e retirar a parte superior do aparelho.
2. Tirar o material filtrante.

Limpar os elementos filtrantes

Condição prévia:

- A carcaça está aberta. (→ Acesso ao aparelho)

Proceder conforme descrito abaixo:

1. Limpar cuidadosamente com água limpa o material filtrante.
2. Limpar cuidadosamente com água limpa as partes superior e inferior do filtro.
3. Montar o aparelho na ordem inversa à desmontagem.

Limpar a bomba

Condição prévia:

- A carcaça está aberta. (→ Acesso ao aparelho)

Proceder conforme descrito abaixo:

K

1. Retirar juntamente a bomba e o aparelho de pré-tratamento UVC.
 - Tirar o casquilho do cabo de alimentação da ranhura que se encontra da parte inferior do filtro.
2. Desapertar a porca de capa e tirar a bomba.
3. Rodar a tampa da bomba no sentido anti-horário e retirar.
 - Controlar que o elemento de vedação não se perde.
4. Tirar o rotor da bomba.
5. Limpar cuidadosamente com água limpa todas as peças.
6. Montar o aparelho na ordem inversa à desmontagem.

J

7. Tenha atenção com o casquilho do cabo de alimentação. O casquilho deve ser montado na ranhura da parte inferior do filtro.

Limpar o aparelho de pré-tratamento UVC



CUIDADO

O vidro de sílica e a lâmpada UVC podem partir-se e provocar cortadelas.

- Tenha muito cuidado ao trabalhar com o aparelho de pré-tratamento UVC para prevenir cortadelas.
- Evitar abalos, choques e movimentos bruscos para impedir a destruição do vidro.

Por razões de segurança, a lâmpada UVC não pode ser ativada sem que a unidade de pré-tratamento esteja corretamente montada no aparelho.

Condição prévia:

- A carcaça está aberta. (→ Acesso ao aparelho)

Proceder conforme descrito abaixo:

L

1. Desmontar o tubo-bico do aparelho para facilitar os trabalhos.
2. Retirar juntamente a bomba e o aparelho de pré-tratamento UVC.
 - Tirar o casquilho do cabo de alimentação da ranhura que se encontra da parte inferior do filtro.
3. Desapertar a porca de capa e tirar a bomba.
4. Rodar a caixa de água no sentido anti-horário até que a marca aponte para a fechadura aberta. Seguidamente, retirar cuidadosamente a caixa de água da cabeça do aparelho e limpar todas as peças.
 - Fortes choques são suscetíveis de destruir o vidro de sílica ou a lâmpada UVC situada debaixo do vidro.
 - Controlar no vidro de sílica a ausência de defeitos.
 - Limpar: Limpar com o pano húmido o lado exterior do vidro de sílica; limpar a caixa de água com água limpa e uma escova.
5. A seguir à limpeza, colocar cuidadosamente a cabeça do aparelho sobre a caixa de água.
 - Controlar que o grande O-ring se encontra correctamente colocado na ranhura para que a caixa de água se apresente à prova de água.
6. Rodar a cabeça do aparelho no sentido horário até que a marca aponte para a fechadura fechada.
7. Montar todo o aparelho na ordem inversa à desmontagem.

Substituir a lâmpada UVC



CUIDADO

O vidro de sílica e a lâmpada UVC podem partir-se e provocar cortadelas.

- Tenha muito cuidado ao trabalhar com o aparelho de pré-tratamento UVC para prevenir cortadelas.
- Evitar abalos, choques e movimentos bruscos para impedir a destruição do vidro.

Por razões de segurança, a lâmpada UVC não pode ser ativada sem que a unidade de pré-tratamento esteja corretamente montada no aparelho.

Recomendação: Para que o filtro atinja a sua capacidade óptima, substituir a lâmpada UVC depois de cerca de 8000 horas.

Condição prévia:

- A carcaça está aberta. (→ Acesso ao aparelho)
- A caixa de água do aparelho de pré-tratamento UVC está aberta. (→ Limpar o aparelho de pré-tratamento UVC)

Proceder conforme descrito abaixo:

M

1. Por meio de uma chave de fenda, desapertar o parafuso de segurança da porca de capa, no vidro de sílica.
2. Desenroscar a porca de capa, rodando-a no sentido anti-horário, depois retirar cuidadosamente o vidro de sílica.
 - Fortes choques são suscetíveis de destruir o vidro de sílica ou a lâmpada UVC situada debaixo do vidro.
3. Tirar cuidadosamente a proteção da lâmpada UVC, depois afastar a chapa situada junto à base e sacar a lâmpada UVC da base. Substituir a lâmpada UVC.
 - Utilizar só uma lâmpada UVC que corresponda às características técnicas do aparelho. (→ Dados técnicos)
 - Após a substituição da lâmpada, restabelecer a posição correta da chapa e da proteção para a lâmpada.
4. Colocar com cuidado o vidro de sílica com a porca de capa e o O-ring sobre a lâmpada UVC.
 - Controlar que o O-ring se encontra correctamente colocado entre porca de capa e rosca, no aparelho de pré-tratamento UVC, para que o vidro de sílica se apresente à prova de água.
5. Fixar a porca de capa no sentido horário, até encontrar resistência. Depois, apertar o parafuso de segurança da porca de capa.
6. Colocar cuidadosamente a cabeça do aparelho sobre a caixa de água.
 - Controlar que o grande O-ring se encontra correctamente colocado na ranhura para que a caixa de água se apresente à prova de água.
7. Rodar a cabeça do aparelho no sentido horário até que a marca aponte para a fechadura fechada.
8. Montar todo o aparelho na ordem inversa à desmontagem.

Armazenar/Invernar

O aparelho não está protegido contra os efeitos de geada; em caso de geada deve ser desinstalado e guardado em recinto seguro.

Armazenagem correcta do aparelho:

- Limpar bem o aparelho, verificar se há defeitos e substituir as peças defeituosas.
- Esvaziar tanto quanto possível o aparelho, fazer limpeza cuidadosa e controlar se existem efeitos.
- Esvaziar, tanto quanto possível, as mangueiras, os tubos e os bocais de ligação.
- Proteger os pontos de conexão eléctrica contra humidade e chuva.
- Guardar a bomba mergulhada na água e à prova de geada.
- Proteger os pontos de conexão eléctrica contra humidade e sujidade.

Peças de desgaste

- Elementos filtrantes
- Rotor
- Lâmpada UVC, cristal e O-ring para o cristal

Peças de reposição

Com peças de reposição originais da OASE, o aparelho permanece seguro e opera perfeitamente. Os desenhos e mones das peças de reposição podem ser vistos na nossa website.



www.oase-livingwater.com/spareparts_INT

Descartar o aparelho usado



NOTA

O aparelho não poderá ser eliminado com o lixo doméstico.







- Tornar o aparelho inutilizável pela separação dos fios eléctricos e entregar ao sistema de recolha selectiva.
- Entregar o aparelho usado ou defeituoso ao sistema de recolha seletiva.

Dados técnicos

Descrição		Filtral				
		1500	3000	6000	9000	
Tensão nominal	V AC	230	230	230	230	
Rated frequency	Hz	50	50	50	50	
Consumo de energia	W	18	36	52	58	
Potência lâmpada UVC TC-S	W	5	9	11	13	
Ponto de ligação mangueira válvula derivadora	mm	13	–	–	–	
	Bocal escalonado mm	–	13/19/25	13/19/25	13/19/25	
Capacidade máxima bomba	l/h	560	1200	1700	1700	
Coluna de água máxima	m	0,9	1,8	2,1	2,1	
Quantidade de ar transportada do bico Venturi com 1,5 m de mangueira de ar e uma profundidade de imersão	0.1 m	l/h	35 ¹⁾	116	218	218
	0.2 m	l/h	28 ¹⁾	105	184	184
	0.3 m	l/h	21 ¹⁾	97	166	166
	0.4 m	l/h	–	89	147	147
	0.6 m	l/h	–	74	127	127
	0.8 m	l/h	–	33	122	122
	1.0 m	l/h	–	–	105	105
Profundidade máxima de imersão do bico de avanço + jogo com mangueira pneumática de 1,5 m		m	–	0,3	0,4	0,4
Área filtrante	cm²	301	440	697	697	
Filtro de espuma (azul)	Número	1	1	1	1	
	Tamanho dos poros ppi	10	10	10	10	
Filtro de espuma (vermelho)	Número	1	1	1	1	
	Tamanho dos poros ppi	30	30	30	30	
Número de elementos com bioáreas		1	2	4	4	
Número sacos de cascalho filtrante		1	1	1	1	
Capacidade lago (com peixes)	m³	0,75	1,5	3	4,5	
Capacidade lago (sem peixes)	m³	1,5	3	6	9	
Dimensões	Comprimento	mm	207	269	347	347
	Largura	mm	228	245	276	276
	Altura	mm	130	140	157	157
Peso	kg	2,7	3,4	4,9	4,9	
Comprimento cabo de alimentação	m	10	10	10	10	

1) Com bico Venturi, aquisição opcional

Símbolos sobre o aparelho

IP 68 	À prova de pó. À prova de água até 2 m de profundidade.
	Radiação UVC perigosa!
	Em caso de geada, desinstalar o aparelho!
	Quebradiço, tratar com cuidado. Risco de lesões de corte.
	Não deitar ao lixo doméstico!
	Ler as instruções de uso.

AVVISO

- Questo apparecchio può essere utilizzato da bambini di età superiore a 8 anni e da persone con capacità fisiche, sensoriali o mentali ridotte, se sono supervisionate o se sono state istruite sull'uso sicuro dell'apparecchio e che sono in grado di comprendere i pericoli che ne possono derivare.
- Ai bambini è vietato giocare con l'apparecchio.
- La pulizia e la manutenzione utente non devono essere effettuate da bambini senza opportuna supervisione.
- L'apparecchio deve essere protetto con un dispositivo di protezione per correnti di guasto con una corrente di taratura di max. 30 mA.
- Collegare l'apparecchio solo se i dati elettrici dell'apparecchio e dell'alimentazione elettrica coincidono. I dati sono riportati sulla targhetta di identificazione dell'apparecchio, sulla confezione, oppure nelle presenti istruzioni d'uso.
- Morte o gravi lesioni causate dalle scosse elettriche! Prima di mettere le mani nell'acqua, staccare dalla rete tutti gli apparecchi elettrici ivi presenti.
- Non utilizzare l'apparecchio se i cavi elettrici o l'alloggiamento sono danneggiati.
- Utilizzare l'apparecchio solo quando nessuno è presente nell'acqua.
- Prima di intervenire sull'apparecchio, estrarre la spina dalla presa della corrente.

Avvertenze di sicurezza

Allacciamento elettrico

- Le installazioni elettriche devono soddisfare le disposizioni d'installazione nazionali e possono essere eseguite solo da un elettricista specializzato.
- Una persona viene considerata un elettricista specializzato se essa è abilitata e autorizzata - data la formazione professionale, le cognizioni tecniche e l'esperienza - a valutare e ad eseguire gli interventi conferiti. Il lavoro del tecnico comprende anche il saper riconoscere eventuali pericoli e l'osservanza delle norme, prescrizioni e disposizioni nazionali vigenti in materia.
- Rivolgersi ad un elettricista specializzato qualora dovessero sorgere domande e problemi.
- I cavi di prolungamento e distributori di corrente (ad es. prese multiple) devono essere adatti per l'impiego all'aperto (protetti contro gli spruzzi d'acqua).
- Proteggere i connettori dall'infiltrazione di umidità.
- Collegare l'apparecchio solo ad una presa installata secondo le norme.

Funzionamento sicuro

- Non utilizzare mai la lampada UVC montata nell'apparecchio fuori dal proprio alloggiamento o quando questo è danneggiato. Le radiazioni ultraviolette della lampada possono ustionare pelle o occhi.
- Non trasportare né tirare l'apparecchio per il cavo elettrico.
- Posare i cavi in modo che siano protetti contro i danni e assicurarsi che nessuno possa cadervi sopra.
- Aprire l'alloggiamento dell'apparecchio o dei relativi componenti solo se ciò è espressamente indicato nelle presenti istruzioni.
- Eseguire sull'apparecchio solo le operazioni descritte in queste istruzioni. In caso di mancata risoluzione dei problemi, rivolgersi ad un centro d'assistenza autorizzato o in caso di dubbio al produttore.
- Impiegare per l'apparecchio solo parti di ricambio ed accessori originali.
- Non apportare mai modifiche tecniche all'apparecchio.

Sulle presenti istruzioni d'uso

Avete fatto un'ottima scelta acquistando il prodotto **Filtral UVC 1500/3000/6000/9000**.

Prima della messa in servizio leggere attentamente le istruzioni d'uso e familiarizzare con l'apparecchio. Eseguire tutte le operazioni su e con questo apparecchio osservando sempre le presenti istruzioni.

Osservare attentamente le norme di sicurezza al fine di garantire un impiego corretto e sicuro dell'apparecchio.

Conservare accuratamente queste istruzioni d'uso. Consegnarle al nuovo acquirente in caso di cambio di proprietà.

Indicazioni di pericolo utilizzate in queste istruzioni

Le avvertenze contenute in queste istruzioni sono contrassegnate da parole segnaletiche che indicano l'entità del rischio.



ATTENZIONE

Indica una situazione eventualmente pericolosa, le cui conseguenze possono essere lesioni di grave entità o leggere se non viene evitata.



NOTA

Indica una situazione eventualmente pericolosa, le cui conseguenze possono essere danni materiali o ambientali se non viene evitata.

Riferimenti utilizzati in queste istruzioni

A Rimando ad una figura, ad es. figura A.

→ Rimando ad un altro capitolo.

Descrizione del prodotto

Filtral UVC 1500/3000/6000/9000 è un filtro subacqueo dotato di pompa incorporata e depuratore UVC. Gli elementi filtranti e il depuratore UVC nell'apparecchio eliminano sporco, alghe e batteri. L'apparecchio è in grado di realizzare giochi d'acqua grazie ad un tubo e agli ugelli in dotazione.

Volume di fornitura

□ A	Filtral		Descrizione
	1500	3000/6000/9000	
1	●	●	Filtro subacqueo
2	●	●	2 × viti – per appendere il filtro subacqueo alla parete del laghetto
3	●	–	Connettore per nodo sferico
4	●	–	Valvola di derivazione con regolatori di flusso – possibilità di collegamento per il corso del ruscello/doccione, 1/2"
5	●	●	Ghiera – per fissare la posizione verticale del tubo dell'ugello
6	●	●	Tubo dell'ugello
7	●	●	Alloggiamento dell'ugello e supporto del tubo flessibile
8	●	●	Ugelli (vulkan, lava, magma) – creazione di immagini d'acqua diverse
9	–	●	Valvola di derivazione con regolatori di flusso – possibilità di collegamento per l'ugello Venturi o il corso del ruscello/doccione, 1"
10	–	●	Ugello Venturi – per ventilare il laghetto
11	–	●	Tubo flessibile – aspira aria nell'ugello Venturi
12	–	●	Bocca a gradini con ghiera
13	–	●	Riduttore – pezzo intermedio per utilizzare l'ugello Venturi o la seconda uscita sulla valvola di derivazione

Impiego ammesso

Utilizzare il prodotto descritto nelle presenti istruzioni esclusivamente come segue:

- Per la pulizia di laghetti da giardino
- Per il funzionamento con acqua pulita.
- Funzionamento in conformità alle caratteristiche tecniche. (→ Dati tecnici)

Per l'apparecchio valgono le seguenti restrizioni:

- Non utilizzarlo in laghetti destinati al nuoto.
- La funzione del depuratore UVC montato nell'apparecchio consiste nell'uccidere alghe e batteri presenti nell'acqua del laghetto. Non utilizzare mai la lampada UVC per altre finalità d'impiego o fuori dall'alloggiamento.
- Non utilizzare l'apparecchio con liquidi diversi dall'acqua.
- Non utilizzarlo mai senza flusso d'acqua.
- Non utilizzarlo per scopi commerciali o industriali.
- Non utilizzarlo unitamente a prodotti chimici, generi alimentari, sostanze facilmente infiammabili o esplosive.

Montaggio

Funzionamento con giochi d'acqua

Installare l'apparecchio in posizione orizzontale per il funzionamento con giochi d'acqua.

(→ Installazione orizzontale dell'apparecchio)

□ B, C

Montare la valvola di derivazione con tubo e ugello sull'uscita dell'apparecchio.

- Viene creata una determinata immagine d'acqua a seconda del tipo di ugello utilizzato.

Attacco sulla seconda uscita della valvola di derivazione:

- Attacco di un tubo flessibile per un corso del ruscello/doccione.
- Filtral 1500: È possibile soltanto il funzionamento con doccia o con ugello Venturi disponibile opzionalmente.
- Filtral 3000/6000/9000: se si utilizza l'ugello Venturi, sistemare il tubo flessibile aria lungo il tubo dell'ugello e poi fissarlo sul supporto dell'alloggiamento. Il tubo flessibile deve aspirare aria, l'acqua non deve penetrare nel tubo.

Stringere a fondo i raccordi filettati.

Funzionamento senza giochi d'acqua

L'apparecchio può essere installato in posizione orizzontale o sospesa per il funzionamento con giochi d'acqua.

(→ Installazione orizzontale dell'apparecchio)

(→ Installazione sospesa dell'apparecchio)

D, E

Attacco sull'uscita per Filtral 1500:

- Attacco di un tubo flessibile tramite una valvola di derivazione per un corso del ruscello/doccione.
- Attacco di un ugello Venturi (opzionale, 70364).
- Senza attacco sull'entrata.

Attacco sull'uscita per Filtral 3000/6000/9000:

- Attacco dell'ugello Venturi in dotazione (possibile con o senza valvola di derivazione).
- Attacco di un tubo flessibile per un corso del ruscello/doccione (con o senza valvola di derivazione).
- Senza attacco sull'entrata.

Stringere a fondo i raccordi filettati.

Installazione

Installazione orizzontale dell'apparecchio

Osservare le condizioni qui riportate per l'installazione a secco.

F

- L'allacciamento alla rete deve distare minimo 2 m dal laghetto.
- Installare l'apparecchio solo sotto la superficie dell'acqua.
- Posizionare l'apparecchio in modo che l'ugello sia sopra il livello dell'acqua.
- Installare l'apparecchio su un fondo resistente e non fangoso.

Installazione sospesa dell'apparecchio

Osservare le condizioni qui riportate per l'installazione a secco.

G

- L'allacciamento alla rete deve distare minimo 2 m dal laghetto.
- Installare l'apparecchio solo sotto la superficie dell'acqua.
- Utilizzare l'apparecchio solo senza tubo e ugello.
- Appendere l'apparecchio alle viti utilizzando uno spago. Fissare lo spago sulla sponda del laghetto.

Regolazione di fontana e gioco d'acqua

Per adattare il gioco d'acqua, modificare la lunghezza e la posizione verticale del tubo dell'ugello. Regolare il flusso d'acqua agendo sui due regolatori situati sulla valvola di derivazione.

Procedere nel modo seguente:

H

1. Regolare il tubo dell'ugello sulla lunghezza desiderata.
2. Sbloccare la ghiera, allineare verticalmente il tubo dell'ugello e poi riserrare a fondo la ghiera.

Messa in funzione



NOTA

L'apparecchio viene danneggiato irreparabilmente se viene utilizzato con un dimmer. Nell'apparecchio sono incorporati componenti elettrici sensibili.

- Non collegare l'apparecchio ad una alimentazione elettrica regolabile.

Avviamento: Collegare l'apparecchio alla rete. L'apparecchio si avvia immediatamente.

Spegnimento: Staccare l'apparecchio dalla rete.

I

Il pannello trasparente indica quando la lampada UVC nel dispositivo è in funzione.

Eliminazione di anomalie

Anomalia	Causa	Intervento
L'apparecchio non funziona	Manca la tensione di rete	Controllare la tensione di rete
	La cassetta dell'acqua è aperta (l'interruttore di sicurezza nella cassetta dell'acqua spegne automaticamente la pompa)	Ruotare la testa del dispositivo in senso orario finché la tacca è posizionata sul lucchetto chiuso
Portata o altezza della fontana insufficiente o irregolare, acqua non limpida	Ugello intasato	Svitare e pulire l'inserto dell'ugello
	Perdite di pressione troppo elevate nella condotta del corso del ruscello/doccione	Ridurre al minimo la lunghezza del tubo flessibile e le parti di collegamento, installare i tubi flessibili possibilmente in posizione dritta
	Aperture di entrata intasate	Pulire la scatola
	Elementi filtranti sporchi	Pulire gli elementi filtranti
	Unità rotante bloccata	Pulire l'unità rotante
	Il laghetto è estremamente sporco	Togliere alghe e foglie dal laghetto, cambiare l'acqua
	Il tubo di vetro di quarzo è sporco	Pulire il tubo di vetro di quarzo
La lampada UVC non è accesa	Regolatore di flusso aperto non sufficientemente	Regolare il regolatore di portata
	Lampada UVC surriscaldata. Il termostato ha spento la lampada UVC	La lampada UVC viene riaccesa automaticamente una volta raffreddata
	Lampada UVC difettosa	Sostituire la lampada UVC
L'apparecchio si spegne dopo un breve tempo di funzionamento	La lampada UVC non è alloggiata correttamente nell'innesto	Inserire la lampada UVC nell'innesto
	Temperatura dell'acqua troppo elevata	La temperatura max. dell'acqua non deve superare +35° C

Pulizia e manutenzione

Suggerimento per la pulizia:

- Pulire l'apparecchio quando necessario, ma almeno 2 volte all'anno.
- Nella pompa, pulire soprattutto l'unità rotante e la scatola della pompa.
- Pulire il pannello trasparente con bastoncini d'ovatta.

Non utilizzare detergenti aggressivi. I detergenti chimici uccidono i microorganismi anti-sporco negli elementi filtranti e così riducono le prestazioni del filtro.

In caso di rimozione dallo stagno, tenere dritto il dispositivo, la vaschetta inferiore del filtro può contenere impurità.

Accesso all'apparecchio

Per eseguire gli interventi di pulizia e manutenzione, aprire l'apparecchio per accedere a elementi filtranti, pompa di filtraggio, depuratore UVC o lampada UVC.

Procedere nel modo seguente:

J

1. Sbloccare le pinze sulla tazza superiore del filtro e poi rimuovere la tazza dall'apparecchio.
2. Rimuovere gli elementi filtranti.

Pulizia degli elementi filtranti

Condizione:

- La scatola è aperta (→ Accesso all'apparecchio)

Procedere nel modo seguente:

1. Lavare gli elementi filtranti con acqua limpida.
2. Lavare accuratamente anche la tazza superiore e inferiore del filtro con acqua limpida.
3. Montare l'apparecchio seguendo l'ordine inverso.

Pulizia della pompa di filtraggio

Condizione:

- La scatola è aperta (→ Accesso all'apparecchio)

Procedere nel modo seguente:

- K
- 1. Rimuovere insieme pompa di filtraggio e depuratore UVC dall'apparecchio.
 - Inoltre sfilare il passacavo sulla linea di collegamento dalla scanalatura praticata nella tazza inferiore del filtro.
- 2. Sbloccare la ghiera e poi rimuovere la pompa di filtraggio.
- 3. Girare il coperchio della pompa in senso antiorario e poi rimuoverlo.
 - Assicurarsi che la guarnizione non vada persa.
- 4. Rimuovere l'unità rotante dalla pompa.
- 5. Lavare tutti i componenti con acqua limpida.
- 6. Montare l'apparecchio seguendo l'ordine inverso.
- J
- 7. Fare attenzione al passacavo sulla linea di collegamento. Inserire il passacavo nuovamente nella scanalatura della tazza inferiore del filtro.

Pulizia del depuratore UVC



ATTENZIONE

Il vetro di quarzo e la lampada UVC possono rompersi e provocare lesioni da taglio.

- Per evitare lesioni da taglio, procedere cautamente durante gli interventi sul depuratore UVC.
- Per non rompere il vetro, evitare vibrazioni, urti e movimenti violenti.

Per motivi di sicurezza è possibile accendere la lampada UVC solo se il depuratore UVC è montato correttamente nell'apparecchio.

Condizione:

- La scatola è aperta (→ Accesso all'apparecchio)

Procedere nel modo seguente:

- L
- 1. Per facilitare la procedura, svitare il tubo dell'ugello dall'apparecchio.
- 2. Rimuovere insieme pompa di filtraggio e depuratore UVC dall'apparecchio.
 - Inoltre sfilare il passacavo sulla linea di collegamento dalla scanalatura praticata nella tazza inferiore del filtro.
- 3. Sbloccare la ghiera e poi rimuovere la pompa di filtraggio.
- 4. Girare il contenitore d'acqua in senso antiorario finché il contrassegno non indica la serratura sbloccata. Poi sfilare cautamente il contenitore d'acqua dalla testa dell'apparecchio e pulire tutti i componenti.
 - Gli urti violenti possono danneggiare il vetro di quarzo e la lampada UVC situata in basso.
 - Controllare se il vetro di quarzo presenta danni visibili.
 - Pulizia: Pulire l'esterno del vetro di quarzo utilizzando un panno umido, lavare il contenitore d'acqua con acqua limpida e spazzola.
- 5. Una volta eseguita la pulizia, spingere cautamente la testa dell'apparecchio sul contenitore d'acqua.
 - Assicurarsi di inserire correttamente il grande O-ring in modo che il contenitore chiuda a tenuta di acqua.
- 6. Girare la testa dell'apparecchio in senso orario finché il contrassegno non indica la serratura bloccata.
- 7. Rimontare completamente l'apparecchio seguendo l'ordine inverso.

Sostituzione della lampada UVC



ATTENZIONE

Il vetro di quarzo e la lampada UVC possono rompersi e provocare lesioni da taglio.

- Per evitare lesioni da taglio, procedere cautamente durante gli interventi sul depuratore UVC.
- Per non rompere il vetro, evitare vibrazioni, urti e movimenti violenti.

Per motivi di sicurezza è possibile accendere la lampada UVC solo se il depuratore UVC è montato correttamente nell'apparecchio.

Consiglio: Per realizzare prestazioni di filtraggio ottimali, sostituire la lampada UVC dopo circa 8.000 ore d'esercizio.

Condizione:

- La scatola è aperta (→ Accesso all'apparecchio)
- Il contenitore d'acqua del depuratore UVC è aperto (→ Pulizia del depuratore UVC)

Procedere nel modo seguente:

M

1. Agendo su un cacciavite sbloccare la vite di sicurezza sulla ghiera del vetro di quarzo.
2. Svitare la ghiera in senso antiorario e poi sfilare cautamente il vetro di quarzo.
 - Gli urti violenti possono danneggiare il vetro di quarzo e la lampada UVC situata in basso.
3. Rimuovere con cautela la protezione dalla lampada UVC, estrarre quindi la lamiera schermante davanti alla base e infine la lampada UVC dalla base. Montare una nuova lampada UVC.
 - Utilizzare solo lampade UVC che corrispondono alle caratteristiche tecniche dell'apparecchio (→ Dati tecnici)
 - Dopo la sostituzione della lampada riportare in posizione la lamiera schermante e la protezione per lampada.
4. Spingere cautamente il vetro di quarzo con ghiera e O-ring sulla lampada UVC.
 - Assicurarsi che l'O-ring fra ghiera e filetto poggi sul depuratore UVC in modo che il vetro di quarzo chiuda a tenuta di acqua.
5. Stringere la ghiera in senso orario fino alla battuta. Poi avvitare a fondo la vite di sicurezza sulla ghiera.
6. Spingere cautamente la testa dell'apparecchio sul contenitore d'acqua.
 - Assicurarsi di inserire correttamente il grande O-ring in modo che il contenitore chiuda a tenuta di acqua.
7. Girare la testa dell'apparecchio in senso orario finché il contrassegno non indica la serratura bloccata.
8. Rimontare completamente l'apparecchio seguendo l'ordine inverso.

Immagazzinaggio/Invernaggio

L'apparecchio non è a prova di gelo e quindi deve essere smontato e immagazzinato se si prevede l'arrivo del gelo. Immagazzinare correttamente l'apparecchio procedendo nel modo seguente:

- Pulire accuratamente l'apparecchio, controllare se sono presenti dei danni, sostituire i componenti danneggiati.
- Svuotare il più possibile l'apparecchio, eseguire una pulizia accurata e controllare se è danneggiato.
- Svuotare il più possibile tubi flessibili, tubazioni e attacchi.
- Proteggere i collegamenti elettrici contro l'umidità e lo sporco.
- Conservare la pompa in posizione immersa e al riparo dal gelo.
- Proteggere i collegamenti elettrici aperti contro l'umidità e lo sporco.

Pezzi soggetti a usura

- Mezzi filtranti
- Unità rotante
- Lampada UVC, vetro di quarzo e O-ring per vetro di quarzo

Parti di ricambio

Con ricambi originali OASE l'apparecchio rimane sicuro e funzionerà sempre regolarmente.

Per i disegni dei ricambi e per i ricambi stessi, vedere al nostro sito Internet.



www.oase-livingwater.com/spareparts_INT

Smaltimento



NOTA

Non smaltire questo apparecchio gettandolo nei rifiuti domestici!







- Rendere inutilizzabile l'apparecchio tagliando i cavi e poi smaltirlo attraverso l'apposito sistema di ritiro.
- Smaltire la lampada UVC tramite l'apposito sistema di raccolta.

Dati tecnici

Descrizione		Filtral				
		1500	3000	6000	9000	
Tensione nominale	V CA	230	230	230	230	
Frequenza di dimensionamento	Hz	50	50	50	50	
Potenza assorbita	W	18	36	52	58	
Potenza della lampada UVC TC-S	W	5	9	11	13	
Attacco per tubi valvola di derivazione	mm	13	–	–	–	
	Boccola a gradini per tubo flessibile mm	–	13/19/25	13/19/25	13/19/25	
Portata max.	l/h	560	1200	1700	1700	
Colonna d'acqua max.	m	0,9	1,8	2,1	2,1	
Portata d'aria dell'ugello Venturi con tubo flessibile di 1,5 m per una profondità d'immersione	0.1 m	l/h	35 ¹⁾	116	218	218
	0.2 m	l/h	28 ¹⁾	105	184	184
	0.3 m	l/h	21 ¹⁾	97	166	166
	0.4 m	l/h	–	89	147	147
	0.6 m	l/h	–	74	127	127
	0.8 m	l/h	–	33	122	122
	1.0 m	l/h	–	–	105	105
	1.2 m	l/h	–	–	76	76
Profondità d'immersione max. del venturimetro + serie dell'ugello con camera d'aria di 1,5 m	m	–	0,3	0,4	0,4	
Superficie filtrante	cm ²	301	440	697	697	
Schiuma filtrante (blu)	Numero	1	1	1	1	
	Grandezza dei pori ppi	10	10	10	10	
Schiuma filtrante (rossa)	Numero	1	1	1	1	
	Grandezza dei pori ppi	30	30	30	30	
Numero di elementi su superficie biologica		1	2	4	4	
Numero di sacchetti di filtri in ceramica		1	1	1	1	
Dimensioni del laghetto (con patrimonio ittico)	m ³	0,75	1,5	3	4,5	
Dimensioni del laghetto (senza patrimonio ittico)	m ³	1,5	3	6	9	
Dimensioni	lunghezza	mm	207	269	347	347
	larghezza	mm	228	245	276	276
	altezza	mm	130	140	157	157
Peso	kg	2,7	3,4	4,9	4,9	
Lunghezza cavo di collegamento	m	10	10	10	10	

1) Con ugello Venturi opzionale

Simboli sull'apparecchio

IP 68 	A tenuta di polvere. Impermeabile all'acqua fino a 2 m di profondità
	Radiazioni UVC pericolose!
	In caso di gelo disinstallare l'apparecchio!
	Fragile, trattare con cautela. Pericolo di lesioni da taglio.
	Non smaltire insieme ai normali rifiuti domestici!
	Leggere le istruzioni d'uso!

ADVARSEL

- Dette apparat kan bruges af børn fra 8 år og derover og personer med nedsatte fysiske, sensoriske eller mentale evner eller manglende erfaring og viden, når de er under opsyn eller får instruktion i sikker brug af apparatet og forstår de dermed forbundne risici.
- Børn må ikke lege med apparatet.
- Rengøring og vedligeholdelse må ikke udføres af børn uden opsyn.
- Apparatet skal afsikres med lækageafbryder indstillet til en nominel fejlstrøm på maksimalt 30 mA.
- Enheden må kun tilsluttes, hvis de elektriske data for enheden og strømforsyningen stemmer overens. Enhedens data findes på enhedens typeskilt, på emballagen eller i denne brugsanvisning.
- Der kan opstå død eller svære kvæstelser pga. elektrisk stød! Sluk for strømtilførslen til alle apparater, der befinder sig i vandet, før du stikker hånden ned i vandet.
- Anvend ikke apparatet, hvis de elektriske ledninger eller huset er beskadiget.
- Apparatet må kun anvendes, når der ikke er personer i vandet.
- Træk netstikket ud inden arbejde på apparatet.

Sikkerhedsanvisninger

El-tilslutning

- Elektriske installationer skal overholde de nationale byggebestemmelser og må kun udføres af en autoriseret elektriker.
- En person betragtes som autoriseret elektriker, hvis vedkommende som følge af sin faglige uddannelse, sin viden og erfaring er i stand til og berettiget til at bedømme og udføre det arbejde, som er blevet overdraget til vedkommende. Arbejdet som autoriseret elektriker omfatter også erkendelse af eventuelle farer og hensyntagen til relevante regionale og nationale normer, forskrifter og bestemmelser.
- Ved spørgsmål og problemer rettes henvendelse til en autoriseret el-installatør.
- Forlængerledning og strømfordeler (f.eks. strømskinne) skal være egnet til udendørs brug (stænk-tæt).
- Beskyt stikforbindelser mod fugt.
- Tilslut kun apparatet i en forskriftsmæssigt installeret stikkontakt.

Sikker drift

- Den indbyggede UVC-pære i apparatet må aldrig anvendes udenfor sit kabinet eller i et beskadiget kabinet. Den ultraviolette stråling kan medføre forbrændinger på øjne og hud.
- Apparatet må ikke bæres eller trækkes i den elektriske ledning.
- Læg kablerne, så de er beskyttet mod skader, og sørg for, at ingen kan snuble over dem.
- Apparatets kabinet eller tilhørende dele må kun åbnes, hvis du udtrykkeligt bliver opfordret til det i vejledningen.
- Der må kun gennemføres arbejde på apparatet, som er beskrevet i denne vejledning. Henvend dig til et autoriseret serviceværksted eller i tvivlstilfælde til producenten, hvis det ikke er muligt at afhjælpe problemerne.
- Brug kun originale reservedele og originalt tilbehør til apparatet.
- Foretag aldrig tekniske ændringer på apparatet.

Om denne brugsanvisning

Med dit køb af **Filtral UVC 1500/3000/6000/9000** har du truffet et godt valg.

Inden du bruger apparatet første gang, er det vigtigt, at du læser brugsanvisningen grundigt igennem og gør dig fortrolig med apparatet. Alle arbejder på og med dette apparat må kun udføres iht. foreliggende vejledning.

Sikkerhedshenvisningerne skal ubetinget overholdes for korrekt og sikker anvendelse.

Opbevar denne brugsanvisning omhyggeligt. Ved ejerskifte, videregiv venligst brugsanvisningen.

Advarselshenvisninger i denne vejledning

Advarslerne i denne vejledning er klassificeret med signalord, der angiver farens omfang.



FORSIGTIG

Angiver en mulig farlig situation, som kan have middelsvære eller svære kvæstelser til følge, hvis den ikke undgås.



BEMÆRK

Angiver en mulig farlig situation, som kan have ting- eller omgivelsesskader til følge, hvis den ikke undgås.

Henvisninger i denne vejledning

A Henvisning til en figur, f.eks. figur A.

→ Henvisning til et andet kapitel.

Produktbeskrivelse

Filtral UVC 1500/3000/6000/9000 er et undervandsfilter med integreret pumpe og UVC-vandrensere. Filtermedierne og UVC-vandrenseren i apparatet fjerner, snavs, alger og bakterier. Via dyserøret og de medleverede dyseindsatser kan apparatet producere et vandspil.

Leveringsomfang

A	Filtral		Beskrivelse
	1500	3000/6000/9000	
1	●	●	Undervandsfilter
2	●	●	2 × skrue – Til ophængning af undervandsfilteret på en damvæg.
3	●	–	Forbindelsesstik til kugleled
4	●	–	Forgreningsventil med gennemstrømningsregulator – Tilslutningsmulighed bæklob/vandspyer, ½".
5	●	●	Omløber – Til fiksering dyserørets lodrette position.
6	●	●	Dyserør
7	●	●	Dysebeholder med slangeholder
8	●	●	Dyseindsatser (Vulkan, Lava, Magma) – Producerer forskellige vandbilleder.
9	–	●	Forgreningsventil med gennemstrømningsregulator – Tilslutningsmulighed venturidyse eller bæklob/vandspyer, 1".
10	–	●	Venturidyse – Til damventilation.
11	–	●	Slange – Suger luft ind i venturidysen.
12	–	●	Trinslangestuds med omløbermøtrik
13	–	●	Overgangsstykke – Mellemstykke ved anvendelse af venturidysen eller den anden udgang på forgreningsventilen.

Anvendelse i henhold til bestemmelser

Brug kun det produkt, der er beskrevet i denne vejledning, på følgende måde:

- Til rengøring af havedamme.
- Til brug med rent vand.
- Drift ved overholdelse af de tekniske data. (→ Tekniske data)

Der gælder følgende restriktioner for apparatet:

- Må ikke anvendes i svømmedamme.
- Den indbyggede UVC-renser i apparatet er beregnet til at dræbe alger og bakterier i damvandet. Anvend aldrig UVC-pæren til andre formål eller uden for kabinettet.
- Må ikke betjenes med andre væsker end vand.
- Må aldrig betjenes uden gennemstrømning af vand.
- Må ikke anvendes til erhvervs- eller industrimæssige formål.
- Må ikke sættes i forbindelse med kemikalier, levnedsmidler, let brændbare eller eksplosive stoffer.

Montering

Drift med vandspil

Til drift med vandspil skal apparatet opstilles vandret.

(→ Vandret opstilling af apparatet)

B, C

Forgreningsventilen monteres med dyserør og dyseindsats ved apparatets udgang.

- Alt efter dyseindsats produceres et bestemt vandbillede.

Tilslutning til forgreningsventilens anden udgang:

- Tilslutning af en slange til et bæklob/vandspyer.
- Filtral 1500: Drift er kun mulig med enten vandspil eller med venturidyse, der fås som ekstraudstyr.
- Filtral 3000/6000/9000: Ved anvendelse af venturidysen føres luftslangen langs dyserøret og fikseres i holderen på dysebeholderen. Luftslangen skal kunne suge luft, der må ikke komme vand derind.

Spænd skrueforbindelser godt fast.

Drift uden vandspil

Til drift uden vandspil kan apparatet opstilles vandret eller hængende.

(→ Vandret opstilling af apparatet)

(→ Hængende opstilling af apparatet)

D, E

Tilslutning ved udgang på Filtral 1500:

- Tilslutning af en slange til et bækløb/vandspyer ved hjælp af en forgreningsventil.
- Tilslutning af en venturidyse (fås valgfrit, 70364).
- Der tilsluttes ikke noget til udgangen.

Tilslutning ved udgang på Filtral 3000/6000/9000:

- Tilslutning af den medleverede venturidyse (mulig med eller uden forgreningsventil).
- Tilslutning af en slange til et bækløb/vandspyer (mulig med eller uden forgreningsventil).
- Der tilsluttes ikke noget til udgangen.

Spænd skrueforbindelser godt fast.

Opstilling

Vandret opstilling af apparatet

Ved tør opstilling skal følgende betingelser overholdes:

F

- Nettilslutningen skal ligge mindst 2 m fra bassinet.
- Enheden må kun monteres under vandspejlet.
- Anbring apparatet således, at dyseindsatsen befinder sig over vandspejlet.
- Apparatet skal opstilles vandret på en fast og slamfri undergrund.

Hængende opstilling af apparatet

Ved tør opstilling skal følgende betingelser overholdes:

G

- Nettilslutningen skal ligge mindst 2 m fra bassinet.
- Enheden må kun monteres under vandspejlet.
- Apparatet bruges kun uden dyserør og dyseindsats.
- Hæng apparatet på en snor ved skrueerne. Fastgør snoren til dambredden.

Indstilling af fontæne/vandspil

For at tilpasse vandspillet, kan dyserørets længde og lodrette position ændres. Vandgennemstrømningen kan reguleres via de to gennemstrømningsregulatorer på forgreningsventilen.

Sådan gør du:

H

1. Indstil dyserøret på den ønskede længde.
2. Løsn omløbermøtrikken, anbring dyserøret lodret og spænd omløbermøtrikken fast igen.

Idrifttagning



BEMÆRK

Apparatet bliver ødelagt, hvis det betjenes med en lysdæmper. Den indeholder følsomme elektriske komponenter.

- Slut ikke apparatet til en dæmpbar strømforsyning.

Tænde: Forbind apparatet til strømmettet. Apparatet tænder med det samme.

Slukke: Afbryd strømmen til enheden.

I

Skuevinduet angiver, hvornår UVC-lampen i enheden er i brug.

Fejlafhjælpning

Fejl	Årsag	Udbedring
Apparatet virker ikke	Netspænding mangler	Kontrollér netspænding
	Vandlåsen er åben (sikkerhedsafbryder i vandhuset slukker automatisk pumpen)	Drej enhedens hoved med uret, indtil markeringen peger på den låste lås
Pumpemængde hhv. fontænehøjde er utilstrækkelig eller uregelmæssig. Vandet er ikke rent	Dysen er tilstoppet	Skru dyseindsats af og rengør den
	For store tryktab i ledningen til bækløb/vandspyer	Afkort slangelængde og forbindelsesdele til et minimum, træk så vidt muligt slangerne lige
	Indløbsåbningerne er tilstoppede	Rengør kabinettet
	Filtermedierne er tilsmudsede	Rengør filtermedierne
	Løbeenheden er blokeret	Rengør løbeenheden
	Dammen er ekstremt tilsmudset	Fjern alger og blade fra dammen, udskift vandet
	Kvartsglasrøret er tilsmudset	Rengøring af kvartsglasrøret
	Gennemstrømningsregulatoren er skruet for meget til	Indstil gennemstrømningsregulatoren
UVC-pæren lyser ikke	UVC-pære er overophedet. Temperaturovervågningen har slukket UVC-pæren	Efter afkøling tænder pæren automatisk igen
	UVC-pæren er defekt	Udskift UVC-pæren
	UVC-pæren sidder ikke rigtigt i fatningen	UVC-pære anbringes korrekt i fatningen
Apparatet slukker efter kort tid	Vandtemperatur for høj	Overhold den maksimale vandtemperatur på +35° C

Rengøring og vedligeholdelse

Anbefaling vedrørende rengøring:

- Rengør apparatet efter behov, dog mindst 2 gange om året.
- Rengør især pumpens løbeenhed og pumpehus.
- Rens skuevinduet med bomuldsspindel.

Anvend ikke kemiske rengøringsmidler. Kemiske rengøringsmidler dræber de snavsædende mikroorganismer i filtermedierne og reducerer således filterydelsen.

Hold enheden lige, når du fjerner den fra dammen, kan bunden af filteret indeholde snavs.

Adgang til apparatet

Til rengøring og vedligeholdelse skal apparatet åbnes for at komme til filtermedier, filterpumpe og UVC-renser eller UVC-pære.

Sådan gør du:

J

1. Klammerne på filterets overskal løsnes og filterets overskal fjernes fra apparatet.
2. Tag filtermedier ud.

Rengøring af filtermedier

Forudsætning:

- Kabinettet er åbnet. (→ Adgang til apparatet)

Sådan gør du:

1. Rengør filtermedierne omhyggeligt med ledningsvand.
2. Rengør filterets over- og underskal omhyggeligt ligeledes med ledningsvand.
3. Sæt apparatet sammen i omvendt rækkefølge.

Rengøring af filterpumpe

Forudsætning:

- Kabinettet er åbnet. (→ Adgang til apparatet)

Sådan gør du:

K

1. Tag filterpumpe og UVC-renser sammen ud af apparatet.
 - Træk i denne forbindelse kabelbøsningen fra noten i filterets underskal.
2. Omløbermøtrikken løsnes og filterpumpen trækkes ud.
3. Pumpedækslet drejes i retning mod uret og tages af.
 - Sørg for, at pakningen ikke går tabt.
4. Træk løbeenheden ud af pumpen.
5. Rengør alle delene med rent ledningsvand.
6. Sæt apparatet sammen i omvendt rækkefølge.

J

7. Kontrollér kabelbøsningen på tilkoblingsledningen. Denne skal sættes tilbage på noten i filterets underskal.

Rengøring af UVC-renser



FORSIGTIG

Kvartsglas og UVC-pære kan gå itu og medføre snitsår.

- Vær forsigtig ved alt arbejde på UVC-renseren for at undgå snitsår.
- Undgå rystelser, stød og hektiske bevægelser for at forhindre brud på glasset.

Af sikkerhedsmæssige grunde kan UVC-pæren først tændes, når UVC-renseren er korrekt monteret i apparatet.

Forudsætning:

- Kabinettet er åbnet. (→ Adgang til apparatet)

Sådan gør du:

L

1. Skru dyserøret af for at lette håndteringen af apparatet.
2. Tag filterpumpe og UVC-renser sammen ud af apparatet.
 - Træk i denne forbindelse kabelbøsningen fra noten i filterets underskal.
3. Omløbermøtrikken løsnes og filterpumpen trækkes ud.
4. Drej vandkabinettet mod urets retning, indtil markeringen vises på den åbnede lås. Derefter trækkes vandkabinettet forsigtigt fra apparathovedet og alle dele rengøres.
 - Voldsomme stød kan beskadige kvartsglasset eller den derunder placerede UVC-pære.
 - Kontrollér kvartsglasset for synlige skader.
 - Rengør: kvartsglas med en fugtig klud, vandkabinettet med rent vand og en børste.
5. Efter rengøringen skubbes apparathovedet forsigtigt tilbage på vandkabinettet.
 - Sørg for, at den store O-ring er lagt rent ind, således at kabinettet er vandtæt.
6. Drej apparathovedet i urets retning, indtil markeringen vises på den låste lås.
7. Saml apparatet fuldstændigt igen i omvendt rækkefølge.

Udskift UVC-pæren



FORSIGTIG

Kvartsglas og UVC-pære kan gå itu og medføre snitsår.

- Vær forsigtig ved alt arbejde på UVC-renseren for at undgå snitsår.
- Undgå rystelser, stød og hektiske bevægelser for at forhindre brud på glasset.

Af sikkerhedsmæssige grunde kan UVC-pæren først tændes, når UVC-renseren er korrekt monteret i apparatet.

Anbefaling: For at sikre en optimal filtereffekt skal UVC-pæren udskiftes efter ca. 8000 driftstimer.

Forudsætning:

- Kabinettet er åbnet. (→ Adgang til apparatet)
- UVC-renserens vandkabinet er åbnet. (→ Rengøring af UVC-renser)

Sådan gør du:

M

1. Løsn sikringssskruen på omløbermøtrikken på kvartsglasset med en skruetrækker.
2. Omløbermøtrikken skrues af mod urets retning, derefter trækkes kvartsglasset forsigtigt af.
 - Voldsomme stød kan beskadige kvartsglasset eller den derunder placerede UVC-pære.
3. Fjern forsigtigt lampebeskyttelsen fra UVC-pæren, træk derefter afskærmningspladen foran stikket og endelig UVC-pæren ud af stikkontakten. Udskiftes med en ny UVC-pære.
 - Brug kun UVC-pærer, der svarer til apparatets tekniske data. (→ Tekniske data)
 - Efter udskiftning af pæren skal beskyttelsespladen og lampeskærmen sættes på plads igen.
4. Skub kvartsglasset med omløbermøtrikken og O-ringen forsigtigt tilbage på UVC-pæren.
 - Sørg for, at O-ringen ligger mellem omløbermøtrik og gevind på UVC-renseren, således at kvartsglasset slutter vandtæt.
5. Spænd omløbermøtrik fast i urets retning indtil anslag. Spænd sikringssskruen fast på omløbermøtrikken.
6. Skub apparathovedet forsigtigt tilbage på vandkabinettet.
 - Sørg for, at den store O-ring er lagt rent ind, således at kabinettet er vandtæt.
7. Drej apparathovedet i urets retning, indtil markeringen vises på den låste lås.
8. Saml apparatet fuldstændigt igen i omvendt rækkefølge.

Opbevaring/overvintring

Apparatet er ikke frostsikkert og skal afmonteres og sættes til opbevaring, hvis der ventes frostvejr.

Sådan opbevares apparatet korrekt:

- Rengør apparatet grundigt, kontrollér for beskadigelser, og udskift beskadigede dele.
- Tøm apparatet så godt som muligt, rengør det grundigt og kontroller for skader.
- Tøm så vidt muligt alle slanger, rørledninger og tilslutninger.
- Beskyt elektriske tilslutninger mod fugt og snavs.
- Nedsenk pumpen, og opbevar den frostfrit.
- Beskyt åbne stikforbindelser mod fugt og snavs.

Lukkedele

- Filtermedier
- Pumpehjul
- UVC-pære, kvartsglas og o-ring til kvartsglas

Reserve dele

Med originale reservedele fra OASE forbliver apparatet sikkert og fortsætter med at arbejde pålideligt. Reservedelstegninger og reservedele findes på vores hjemmeside.



www.oase-livingwater.com/spareparts_INT

Bortskaffelse**OBS!**

Dette apparat må ikke bortskaffes som husholdningsaffald.







- Apparatet gøres ubrugeligt ved at skære kablet af og bortskaffes via det dertil beregnede genbrugssystem.
- Bortskaf UVC-pære via det dertil beregnede retursystem.

Tekniske data

Beskrivelse		Filtral				
		1500	3000	6000	9000	
Nominel spænding	V AC	230	230	230	230	
Nominel frekvens	Hz	50	50	50	50	
Effektforbrug	W	18	36	52	58	
Ydelse UVC-pære TC-S	W	5	9	11	13	
Slangetilslutning fjerningsventil	mm	13	–	–	–	
	Slangetylle	mm	–	13/19/25	13/19/25	13/19/25
Maksimal transportkapacitet	l/t	560	1200	1700	1700	
Maksimal vandsøjle	m	0,9	1,8	2,1	2,1	
Venturidysens lufttransportmængde med 1,5 m luftslange ved en dykdybde	0,1 m	l/t	35 ¹⁾	116	218	218
	0,2 m	l/t	28 ¹⁾	105	184	184
	0,3 m	l/t	21 ¹⁾	97	166	166
	0,4 m	l/t	–	89	147	147
	0,6 m	l/t	–	74	127	127
	0,8 m	l/t	–	33	122	122
	1,0 m	l/t	–	–	105	105
	1,2 m	l/t	–	–	76	76
Max. neddyknings- dybde for Ventouri Dyse + Dyserafstand med 1,5 m luftslange	m	–	0,3	0,4	0,4	
Filterflade	cm ²	301	440	697	697	
Filterskum (blåt)	Antal	1	1	1	1	
	Porestørrelse	ppi	10	10	10	10
Filterskum (rødt)	Antal	1	1	1	1	
	Porestørrelse	ppi	30	30	30	30
Antal biofladelementer		1	2	4	4	
Antal poser filterkeramik		1	1	1	1	
Dammens størrelse (med fiskebe- stand)	m ³	0,75	1,5	3	4,5	
Dammens størrelse (uden fiskebe- stand)	m ³	1,5	3	6	9	
Dimensioner	Længde	mm	207	269	347	347
	Bredde	mm	228	245	276	276
	Højde	mm	130	140	157	157
Vægt	kg	2,7	3,4	4,9	4,9	
Længde på tilslutningsledning	m	10	10	10	10	

1) Med venturidyse, der fås valgfrit

Symboler på apparatet

IP 68 	Støv- og vandtæt indtil 2 m dybde.
	Farlig UVC-stråling!
	Afmontér apparatet ved frostvejr!
	Skrobelig, behandles forsigtigt. Risiko for snitsår.
	Må ikke bortskaffes sammen med husholdningsaffaldet!
	Læs brugsanvisningen!

Øversettelse av den originale bruksanvisningen

ADVARSEL

- Dette apparatet kan brukes av barn som er 8 år eller eldre, samt av personer med reduserte fysiske, sensoriske eller mentale begrensninger, eller som mangler erfaring og kunnskap, hvis de er under oppsikt eller har fått opplæring i riktig bruk av apparatet, og forstår farene forbundet med å bruke dette.
- Barn må ikke leke med apparatet.
- Rengjøring eller brukervedlikehold må ikke utføres av barn uten at de er under oppsikt.
- Apparatet må være sikret gjennom en jordfeilbryter med en utløserstrøm på maksimalt 30 mA.
- Koble apparatet bare til dersom de elektriske dataene til apparatet og strømforsyningen stemmer overens. Du finner apparatdataene på typeskiltet på apparatet, på forpakningen og i denne bruksanvisningen.
- Strømstøt kan føre til død eller alvorlige personskader! Før du berører vannet må alle elektriske apparater som befinner seg i vannet kobles fra strømmettet.
- Bruk ikke apparatet når elektriske ledninger eller hus er skadet.
- Apparatet skal kun brukes hvis det ikke oppholder seg personer i vannet.
- Trekk ut nettstøpslet før du utfører arbeid på apparatet.

Sikkerhetsanvisninger

Elektrisk tilkobling

- Elektriske installasjoner må tilsvare nasjonale installasjonsforskrifter og må kun gjennomføres av en fagperson.
- En person teller som elektrofagperson, hvis vedkommende på grunn av faglig utdanning, kunnskap og erfaring er skikket og berettiget til å vurdere og utføre arbeidene vedkommende får tildelt. Arbeidet som fagperson omfatter også å oppdage mulige farer og følge gjeldende regionale og nasjonale normer, forskrifter og bestemmelser.
- Kontakt en elektrofagperson ved spørsmål og problemer.
- Skjøteledninger og strømfordelere (f. eks. stikkontaktlister) må være beregnet for utendørs bruk (beskyttet mot vannsprut).
- Beskytt pluggforbindelser mot fuktighet.
- Apparatet må bare kobles til en forskriftsmessig installert stikkontakt.

Sikker drift

- Bruk aldri UVC-lampen som er innebygd i apparatet uten lampehus eller med et skadet lampehus. Den ultrafiolette strålingen kan føre til forbrenning av øyne og hud.
- Ikke bær eller trekk apparatet etter den elektriske ledningen.
- Legg ledningene slik at de er beskyttet mot skader, og pass på at ingen kan snuble i dem.
- Åpne huset på apparatet eller tilhørende deler kun hvis det uttrykkelig oppfordres til det i bruksanvisningen.
- Utfør kun arbeid på apparatet som er beskrevet i denne bruksanvisningen. Kontakt autorisert kundeservice eller produsenten ved tvil eller hvis problemet ikke kan utbedres.
- Bruk kun originale reservedeler og originalt tilbehør for apparatet.
- Utfør aldri tekniske endringer på apparatet.

Om denne bruksanvisningen:

Med kjøpet av produktet **Filtral UVC 1500/3000/6000/9000** har du gjort et godt valg.

Les denne bruksanvisningen nøye og gjør deg kjent med apparatet før du tar det i bruk første gang. Alt arbeid på og med dette apparatet skal gjennomføres etter de anvisninger som foreligger.

Ta hensyn til sikkerhetsanvisningene for riktig og sikker bruk av apparatet.

Ta godt vare på denne bruksanvisningen. Hvis apparatet selges skal bruksanvisningen følge med.

Advarsler i denne bruksanvisningen

Advarslene i denne bruksanvisningen er klassifisert med signalord som antyder graden av fare.



FORSIKTIG

Indikerer en mulig farlig situasjon som kan føre til moderate eller lettere skader dersom de ikke blir unngått.



MERK

Indikerer en mulig farlig situasjon som kan føre til skade på eiendom eller omgivelser dersom de ikke blir unngått.

Referanser i denne bruksanvisningen

A Viser til en illustrasjon, f.eks. Illustrasjon A.

→ Viser til et annet kapittel.

Produktbeskrivelse

Filtral UVC 1500/3000/6000/9000 er et undervannsfiler med integrert pumpe og UVC-forrensere. Filtrene og UVC-forrenseren i apparatet bekjemper smuss, alger og bakterier. Apparatet kan lage et vannspill via dyserøret og de medfølgende dyseinnsatsene.

Leveringsomfang

□ A	Filtral		Beskrivelse
	1500	3000 / 6000 / 9000	
1	●	●	Undervannsfiler
2	●	●	2 × skruer – For å henge undervannsfileret på en damvegg.
3	●	–	Tilkoblingsstykke for kuleledd
4	●	–	Grenventil med strømningsregulatorer – Mulighet for å koble til bekk / vannkaster, ½".
5	●	●	Overfalsmutter – For å feste dyserøret i vertikal stilling.
6	●	●	Dyserør
7	●	●	Dyseholder med slangekobling
8	●	●	Dyseinnsatser (vulkan, lava, magma) – Skap forskjellige vannbilder.
9	–	●	Grenventil med strømningsregulatorer – Mulighet for å koble venturidyse til bekk / vannkaster, 1".
10	–	●	Venturidyse – For damlufing.
11	–	●	Slange – Suger luft inn i venturidysen.
12	–	●	Slangestuss med overfalsmutter
13	–	●	Reduksjonsstykke – Mellomstykke ved bruk av venturidysen eller det andre utløpet på grenventilen.

Tilsiktet bruk

Produktet som er beskrevet i denne anvisningen skal kun brukes på følgende måte:

- For rensing av hagedammer.
- Skal kun drives med rent vann.
- Drift ved overholdelse av tekniske data. (→ Tekniske data)

Følgende restriksjoner gjelder for apparatet:

- Skal ikke brukes i svømmebaseng.
- UVC-forrenseren som er innebygd i apparatet, er til for å drepe alger og bakterier i damvannet. Bruk aldri UVC-lampen til andre formål eller utenfor lampehuset.
- Bruk aldri andre væsker enn vann.
- Skal aldri brukes uten vanngjennomstrømning.
- Skal ikke brukes for nærings- eller industriformål.
- Skal ikke brukes i forbindelse med kjemikalier, næringsmidler, lett brennbare eller eksplosive stoffer.

Montering

Drift med vannspill

Ved drift med vannspill må apparatet settes opp vannrett.

(→ Vannrett oppstilling av apparatet)

□ B, C

Grenventilen blir montert med dyserør og dyseinnsats ved utløpet av apparatet.

- Et bestemt vannbilde vises avhengig av dyseinnsatsen.

Tilkobling ved grenventilens andre utløp:

- Tilkobling av en slange for en bekk / vannkaster.
- Filtral 1500: Enten er det bare mulig med drift med vannfunksjon eller drift med den valgfritt tilgjengelige valgfrie Venturi-dysen.
- Filtral 3000/6000/9000: Når du bruker venturidysen, må luftslangen ledes langs dyserøret og settes fast på dyseholderen. Luftslangen må kunne suge inn luft. Vann må ikke komme inn i den.

Trekk til skrueforbindelsene for hånd.

Drift uten vannspill

Ved drift uten vannspill kan apparatet settes opp vannrett eller hengende.

(→ Vannrett oppstilling av apparatet)

(→ Hengende oppstilling av apparatet)

D, E

Tilkobling på utløpet ved Filtral 1500:

- Tilkobling av en slange via en grenventil for en bekk / vannkaster.
- Tilkobling av en venturidyse (valgfritt tilbehør, 70364).
- Ved utløpet skal ingenting kobles til.

Tilkobling på utløpet ved Filtral 3000/6000/9000:

- Tilkobling av den medfølgende venturidysen (mulig med eller uten grenventil).
- Tilkobling av en slange for en bekk / vannkaster (mulig med eller uten grenventil).
- Ved utløpet skal ingenting kobles til.

Trekk til skrueforbindelsene for hånd.

Oppstilling

Vannrett oppstilling av apparatet

Overhold følgende ved tørr montering:

F

- Nettilkoblingen må være minst 2 meter fra dammen.
- Apparatet må kun monteres under vannoverflaten.
- Plasser apparatet slik at dyseinnsatsen befinner seg over vannlinjen.
- Apparatet må plasseres vannrett og settes på fast, slamfritt underlag.

Hengende oppstilling av apparatet

Overhold følgende ved tørr montering:

G

- Nettilkoblingen må være minst 2 meter fra dammen.
- Apparatet må kun monteres under vannoverflaten.
- Bruk kun apparatet uten dyserør og dyseinnsats.
- Heng opp apparatet i en streng på skruene. Fest strengen til damkanten.

Innstilling av fontene/vannspill

For å tilpasse vannspillet, kan dyserørets lengde og vertikale posisjon endres. Vannstrømmen kan reguleres via de to strømningsregulatorene på grenventilen.

Slik går du frem:

H

1. Still inn dyserøret til ønsket lengde.
2. Løsne overfalsmutteren, juster dyserøret vertikalt og stram til overfalsmutteren igjen for hånd.

Idriftssettelse



M E R K

Apparatet blir ødelagt når det brukes med en dimmer. Den inneholder ømfintlige elektriske komponenter.

- Apparatet må ikke kobles til en trinnløs, innstillbar strømforsyning.

Slå på: Koble apparatet til strømmettet. Apparatet slås på.

Slå av: Koble apparatet fra strømmettet.

I

Visningsvinduet indikerer når enhetens UVC-lampe er i bruk.

Utbedrefeil

Feil	Årsak	Utbedring
Apparatet går ikke	Nettspenning mangler	Kontroller nettspenningen
	Vannhuset er åpnet (sikkerhetsbryteren i vannhuset skrur pumpen automatisk av)	Drei apparatet med urviseren til markeringen peker mot lukket lås.
Kapasitet henholdsvis fontenehøyde er utilstrekkelig eller uregelmessig. Vannet er uklart	Tilstoppet dyse	Skru av og rengjør dyseinnsatsen
	For høyt trykktap i ledningene til bekk/vannkaster	Slangelengder og koblingsdeler reduseres til et minimum, slanger legges mest mulig rett
	Innstrømningsåpninger tilstoppet	Rengjør hus
	Filtermediet tilsmusset	Rengjør filtermediene
	Løpehjul blokkert	Rengjør løpehjulet
	Dammen er ekstremt forurenset	Fjern alger og blader fra dammen, skift vann
	Kvartsglassrøret er skittent	Rengjør kvartsglassrøret
UVC-lampe lyser ikke	Åpningsregulatoren er dreid for langt	Innstill åpningsregulatoren
	UVC-lampe overopphetet. Temperatursensoren har koblet ut lampen	Etter avkjøling kobles lampen automatisk på igjen
	UVC-lampe defekt	Bytt UVC-lampe
Apparatet slås av etter kort brukstid	UVC-lampen sitter ikke riktig i sokkelen	Sett UVC-lampen riktig i sokkelen
	Vanntemperaturen er for høy	Maksimal vanntemperatur stoppes ved +35 °C

Rengjøring og vedlikehold

Anbefalinger for rengjøring:

- Rengjør apparatet ved behov, men minst 2 ganger årlig.
- På pumpen skal man spesielt rengjøre løpehjulenheten og pumpehuset.
- Rengjør visningsvinduet med vattpinner.

Ikke bruk kjemiske rengjøringsmidler. Kjemiske rengjøringsmidler dreper de smusspisende mikroorganismene i filtermediet og reduserer filterets ytelse.

Hold apparatet rett ved fjerning fra dammen, da bunnen av filteret kan inneholde smuss.

Tilgang til apparatet

For rengjøring og vedlikehold må apparatet åpnes for å få tilgang til filtermedia, filterpumpe samt UVC-forrener eller UVC-lampe.

Slik går du frem:

J

1. Løsne klipsene på det øvre filterskallet og ta det av.
2. Fjern filtermediet.

Rengjør filtermediene

Forutsetning:

- Huset er åpnet. (→ Tilgang til apparatet)

Slik går du frem:

1. Rengjør filtermediet grundig med rent rennende vann.
2. Rengjør på samme måte øvre og nedre filterskall grundig med rent rennende vann.
3. Sett apparatet sammen igjen i omvendt rekkefølge.

Rengjøring av filterpumpen

Forutsetning:

- Huset er åpnet. (→ Tilgang til apparatet)

Slik går du frem:

K

1. Ta ut filterpumpen og UVC-forrenseren sammen fra apparatet.
 - Trekk ut kabelmuffen på tilkoblingskabelen fra sporet i det nedre filterskallet.
2. Løsne overfalsmutteren og trekk ut filterpumpen.
3. Dreii pumpedeckslet mot urviseren og ta det av.
 - Pass på at du ikke mister tetningsringen.
4. Trekk løpehjulet ut av pumpen.
5. Rengjør alle delene grundig med rent rennende vann.
6. Sett apparatet sammen igjen i omvendt rekkefølge.

J

7. Husk på kabelmuffen på tilkoblingsledningen. Denne må settes tilbake i sporet på det nedre filterskallet.

Rengjøring av UVC-forrenser



FORSIKTIG

Kvartsglass og UVC-lampen kan ødelegges og føre til kuttskader.

- Vær forsiktig under alt arbeid på UVC-forrenseren for å unngå kuttskader.
- Unngå vibrasjoner, støt og brå bevegelser for å forhindre brudd på glass.

Av sikkerhetsgrunner kan UVC-lampen først slås på når UVC-forrenseren er forskriftsmessig bygd inn i apparatet.

Forutsetning:

- Huset er åpnet. (→ Tilgang til apparatet)

Slik går du frem:

L

1. Skru av dyserøret fra apparatet med én enkelt håndbevegelse.
2. Ta ut filterpumpen og UVC-forrenseren sammen fra apparatet.
 - Trekk ut kabelmuffen på tilkoblingskabelen fra sporet i det nedre filterskallet.
3. Løsne overfalsmutteren og trekk ut filterpumpen.
4. Drei vannhuset mot urviseren til markeringen viser åpen lås. Ta deretter forsiktig av vannhuset fra apparatets hode og rengjør alle delene.
 - Kraftige støt kan skade kvartsglasset eller den underliggende UVC-lampen.
 - Sjekk om kvartsglasset har synlige skader.
 - Rengjøre: Rengjør kvartsglasset med en fuktig klut fra utsiden og vannhuset med rent vann og en børste.
5. Etter rengjøringen skyves apparatets hode forsiktig tilbake på vannhuset.
 - Pass på at den store O-ringen er satt inn på riktig måte slik at huset er vannrett.
6. Drei apparatet med urviseren til markeringen viser lukket lås.
7. Sett apparatet helt sammen igjen i motsatt rekkefølge.

Utskifting av UVC-Lampen



FORSIKTIG

Kvartsglass og UVC-lampen kan ødelegges og føre til kuttskader.

- Vær forsiktig under alt arbeid på UVC-forrenseren for å unngå kuttskader.
- Unngå vibrasjoner, støt og brå bevegelser for å forhindre brudd på glass.

Av sikkerhetsgrunner kan UVC-lampen først slås på når UVC-forrenseren er forskriftsmessig bygd inn i apparatet.

Anbefaling: For en optimal filterytelse bør UVC-lampen skiftes ut etter ca. 8 000 driftstimer.

Forutsetning:

- Huset er åpnet. (→ Tilgang til apparatet)
- UVC-forrenerens vannhus er åpnet. (→ Rengjøring av UVC-forrener)

Slik går du frem:

M

1. Bruk en skrutrekker til å løsne låseskruen på overfalsmutteren på kvartsglasset.
2. Skru av overfalsmutteren mot urviseren og trekk forsiktig av kvartsglasset.
 - Kraftige støt kan skade kvartsglasset eller den underliggende UVC-lampen.
3. Trekk forsiktig lampebeskyttelsen fra UVC-lampen, deretter skjermplaten foran kontakten og trekk til slutt UVC-lampen ut av stikkkontakten. Bytt den ut med en ny UVC-lampe.
 - Bruk kun UVC-lamper som oppfyller apparatets tekniske spesifikasjoner. (→ Tekniske data)
 - Sett skjermplaten og lampebeskyttelsen tilbake i posisjon etter lampeutvekslingen.
4. Skyv kvartsglasset med overfalsmutteren og O-ringen forsiktig tilbake på UVC-lampen.
 - Pass på at den store O-ringen mellom overfalsmutteren og gjengene er satt inn på riktig måte slik at kvartsglasset er vannrett.
5. Trekk til overfalsmutteren med urviseren til den stopper. Trekk deretter til låseskruen på overfalsmutteren.
6. Skyv apparatet forsiktig tilbake på vannhuset.
 - Pass på at den store O-ringen er satt inn på riktig måte slik at huset er vannrett.
7. Drei apparatet med urviseren til markeringen viser lukket lås.
8. Sett apparatet helt sammen igjen i motsatt rekkefølge.

Lagring/overvintring

Apparatet er ikke frostsikkert og må demonteres og lagres innendørs hvis man forventer frost.

Slik lagrer du apparatet riktig:

- Rengjør apparatet grundig, kontroller om det er skadet, skift ut ødelagte deler.
- Tøm apparatet så langt det er mulig, gjennomfør en grundig rengjøring og kontroller for skader.
- Samtlige slanger, rørledninger og tilkoblinger må tømmes så godt det er mulig.
- Beskytt elektriske koblinger mot fuktighet og smuss.
- Oppbevar pumpen nedsenket i vann og frostfritt.
- Beskytt åpne pluggforbindelser mot fuktighet og smuss.

Slitedeler

- Filtermedier
- Løpehjul
- UVC-lampe, kvartsglass og O-ring for kvartsglass

Reservedeler

Med originaldeler fra OASE forblir apparatet sikkert og fortsetter å arbeide pålitelig.

Reservedeltegninger og reservedeler finner du på vår nettside.



www.oase-livingwater.com/spareparts_INT

Kassering



MERK

Dette apparatet må ikke kastes i vanlig husholdningsavfall.



- Gjør apparatet ubrukelig ved å kutte av kablene og kasser det i retursystemet.
- UVC-lampen skal avhendes via det retursystemet som er opprettet for dette formålet.

Tekniske data

Beskrivelse		Filtral				
		1500	3000	6000	9000	
Merkespenning	V AC	230	230	230	230	
Nominell frekvens	Hz	50	50	50	50	
Effektforbruk	W	18	36	52	58	
Effekt UVC-Lampe TC-S	W	5	9	11	13	
Slangetilkoblinger for grenventil	mm	13	–	–	–	
	Slange-munnstykke	mm	–	13 / 19 / 25	13 / 19 / 25	13 / 19 / 25
Maks. kapasitet	l/t	560	1200	1700	1700	
Maks. vannsøyle	m	0,9	1,8	2,1	2,1	
Luftstrømvolum på venturidysen med 1,5 m luftslange ved en neddykningsdybde	0,1 m	l/t	35 ¹⁾	116	218	218
	0,2 m	l/t	28 ¹⁾	105	184	184
	0,3 m	l/t	21 ¹⁾	97	166	166
	0,4 m	l/t	–	89	147	147
	0,6 m	l/t	–	74	127	127
	0,8 m	l/t	–	33	122	122
	1,0 m	l/t	–	–	105	105
	1,2 m	l/t	–	–	76	76
Maks. dykkedybde for venturidyse + dysespill med 1,5 m luftslange	m	–	0,3	0,4	0,4	
Filteroverflate	cm ²	301	440	697	697	
Filterskum (blå)	Antall	1	1	1	1	
	Porestørrelse	ppi	10	10	10	10
Filterskum (rød)	Antall	1	1	1	1	
	Porestørrelse	ppi	30	30	30	30
Antall bio-overflateelementer		1	2	4	4	
Antall poser filterkeramikk		1	1	1	1	
Damstørrelse (med fiskebestand)	m ³	0,75	1,5	3	4,5	
Damstørrelse (uten fiskebestand)	m ³	1,5	3	6	9	
Dimensjoner	Lengde	mm	207	269	347	347
	Bredde	mm	228	245	276	276
	Høyde	mm	130	140	157	157
Vekt	kg	2,7	3,4	4,9	4,9	
Lengde tilkoblingsledning	m	10	10	10	10	

1) Med valgfri tilgjengelig venturidyse

Symboler på apparatet

IP 68 	Støvtett. Vanntett ned til 2 m dyp
	Farlig UVC-stråling!
	Ved frost må apparatet demonteres!
	Skjørt, må behandles forsiktig. Fare for kuttskader.
	Må ikke kastes i husholdningsavfall!
	Les bruksanvisningen.

VARNING

- Denna apparat kan användas av barn som är 8 år eller äldre samt av personer med sänkt fysisk, sensorisk eller mental förmåga eller brist på erfarenhet och kunskap förutsatt att de hålls under uppsikt eller instrueras i hur de använder apparaten säkert samt de risker som kan uppstå.
- Barn får inte leka med apparaten.
- Rengöring och användarunderhåll får inte utföras av barn utan uppsikt.
- Apparaten ska vara ansluten till en jordfelsbrytare vars dimensionerade felström uppgår till max. 30 mA.
- Apparaten får endast anslutas om de elektriska data som gäller för apparaten stämmer överens med strömförsörjningen. Apparatsens data anges på typskylten på apparaten, på förpackningen eller i denna bruksanvisning.
- Risk för dödsolyckor eller allvarliga personskador av elektriska slag. Innan du doppar ned handen i vattnet måste samtliga elektriska apparater som finns i vattnet skiljas åt från elnätet.
- Använd inte apparaten om elektriska ledningar eller kåpan har skadats.
- Använd inte apparaten om personer befinner sig i vattnet.
- Dra ut nätkontakten före arbeten på enheten.

Säkerhetsanvisningar

Elanslutning

- Elektriska installationer måste ha utförts i enlighet med nationella bestämmelser och får endast utföras av en behörig elinstallatör.
- En behörig elinstallatör är en person som till följd av sin yrkesutbildning, kunskap och erfarenhet både kan och är berättigad att bedöma och genomföra tilldelade arbetsuppgifter. Sådana arbetsuppgifter som utförs av behörig personal omfattar även förmågan att identifiera möjliga faror samt att beakta gällande regionala och nationella standarder, föreskrifter och bestämmelser.
- Om frågor eller problem uppstår måste du kontakta en elinstallatör.
- Förlängningskablar och strömfördelare (t ex grenuttag) ska vara godkända för användning utomhus (dropptäta).
- Skydda stickanslutningarna mot fukt.
- Anslut endast apparaten till ett vägguttag som installerats enligt gällande föreskrifter.

Säker drift

- Använd aldrig den inbyggda UVC-lampan utanför sitt fodral eller i ett skadat fodral. Den ultravioletta strålningen kan bränna huden och ögonen.
- Bär inte och dra inte apparaten i elkabeln.
- Dra kablarna så att de är skyddade och inte kan skadas, och se till att ingen kan snava över dem.
- Öppna apparatens kåpa eller tillhörande delar endast när du uttryckligen uppmanas till detta i bruksanvisningen.
- Genomför endast sådana arbeten på apparaten som beskrivs i denna bruksanvisning. Kontakta en behörig kundtjänstverkstad, eller ev. tillverkaren, om problem inte kan åtgärdas.
- Använd endast originalreservdelar och -tillbehör till apparaten.
- Gör aldrig några tekniska ändringar på apparaten.

Om denna bruksanvisning

Med din nya produkt **Filtral UVC 1500/3000/6000/9000** har du gjort ett bra val.

Läs igenom bruksanvisningen noggrant före första användningstillfället och ta reda på hur apparaten fungerar. Alla slags arbeten som utförs på denna apparat får endast genomföras enligt föreliggande instruktioner.

Beakta noga säkerhetsanvisningarna, de är en förutsättning för korrekt och säker användning.

Förvara denna bruksanvisning på ett säkert ställe. Om apparaten byter ägare måste även bruksanvisningen följa med.

Varningsanvisningar i denna bruksanvisning

Varningsanvisningarna i denna bruksanvisning är inelade med signalord som visar omfattningen av faran.



VARNING

Står för en möjligtvis farlig situation som kan leda till medelsvåra eller lätta personskador om den inte undviks.



ANVISNING

Står för en möjligtvis farlig situation som kan leda till saksador eller miljöskador om den inte undviks.

Referenser i denna bruksanvisning

□ A Referens till en bild, t ex bild A.

→ Referens till ett annat kapitel.

Produktbeskrivning

Filtral UVC 1500/3000/6000/9000 är ett undervattenfilter med integrerad pump och UVC-föreningen. Filtermediet och UVC-föreningen i enheten eliminerar smuts, alger samt bakterier. Genom munstycksslangen och de medföljande munstycksinsatserna kan enheten skapa ett vattenspel.

Leveransomfattning

□ A	Filtral		Beskrivning
	1500	3000/6000/9000	
1	●	●	Undervattenfilter
2	●	●	2 × Skruvar – Att hänga undervattensfiltret på en dammvägg.
3	●	–	Anslutning för kulleleden
4	●	–	Grenventil med flödesregulator – Möjlighet att ansluta ånga/vattensprutor, ½".
5	●	●	Överfallsmutter – För fixering av munstycksrörets vertikala läge.
6	●	●	Munstycksrör
7	●	●	Munstyckesmottagare med slanghållare
8	●	●	Munstycksinsatser (vulkan, lava, magma) – Skapa olika vattenbilder.
9	–	●	Grenventil med flödesregulator – Möjlighet att ansluta Venturi-munstycke eller ånga/vattensprutor, 1".
10	–	●	Venturimunstycke – För luftning av dammen.
11	–	●	Slang – Luftsugning i venturimunstycket.
12	–	●	Konisk slanghylsa med överfallsmutter
13	–	●	Reduceringsstycke – Mellanstycke för användning av Venturimunstycket eller andra utlopp på grenventilen.

Ändamålsenlig användning

Använd produkten såsom beskrivs i den här handboken samt endast på följande sätt:

- Avsedd för rengöring av trädgårdsdammar.
- För drift med rent vatten.
- Drift under iakttagande av tekniska data. (→ Tekniska data)

För apparaten gäller följande begränsningar:

- Ska inte användas i inte i baddammar.
- UVC-föreningen som är monterad i apparaten används för att döda alger och bakterier i dammvatten. UVC-lampan får aldrig användas för andra ändamål eller utanför huset.
- Använd aldrig apparaten med annan annan vätska än vatten.
- Kör aldrig utan vattengenomströmning.
- Använd inte för kommersiella eller industriella ändamål.
- Använd inte kombination med kemikalier, livsmedel eller lättantändliga eller explosiva ämnen.

Installation

Drift med vattenspel

Vid drift med vattenspel måste enheten installeras horisontellt.

(→ Ställ in enheten horisontellt läge)

□ B, C

Grenventilen är monterad med munstycksrör och munstycksinsats vid enhetens utlopp.

- Beroende på munstycksinsatsen genereras ett specifikt vattenmönster.

Anslutning vid grenventilens andra utlopp:

- Slanganslutning för ström/vattensprutor
- Filtral 1500: Funktion endast antingen med vattenspel eller med venturimunstycket som kan fås som tillval.
- Filtral 3000/6000/9000: När du använder Venturimunstycket ska du styra luftslangen längs munstycksröret och fästa det i hållaren på munstyckshållaren. Luftslangen måste kunna suga in luft, vatten får inte komma in i slangens

Dra åt skruvanslutningarna för hand.

Drift utan vattenspel

Vid drift utan vattenspel kan enheten monteras in horisontellt eller hängas upp.

(→ Ställ in enheten horisontellt läge)

(→ Ställ in enheten i hängande läge)

D, E

Anslutning vid utgången på Filtral 1500:

- Slanganslutning med hjälp av grenventil för ström/vattensprutor.
- Anslutning av ett venturimunstycke (valfritt tillägg, 70364).
- Inget är anslutet till utgången.

Anslutning vid utgången på Filtral 3000/6000/9000:

- Anslutning av det medföljande Venturimunstycket (med eller utan grenventil).
- Slanganslutning för ström/vattensprutor (med eller utan grenventil).
- Inget är anslutet till utgången.

Dra åt skruvanslutningarna för hand.

Installation

Ställ in enheten horisontellt läge

Vid torr installation ska följande villkor beaktas:

F

- Strömförsörjningsanslutningen måste ligga minst 2 m från dammen.
- Ställ endast upp enheten under vattenspeglin.
- Placera enheten så att munstyckets insats ligger över vattennivån.
- Ställ in enheten horisontellt på en fast, slutfri yta.

Ställ in enheten i hängande läge

Vid torr installation ska följande villkor beaktas:

G

- Strömförsörjningsanslutningen måste ligga minst 2 m från dammen.
- Ställ endast upp enheten under vattenspeglin.
- Använd endast enheten utan munstycksrör och munstycksinsats.
- Häng enheten på skruvarna som hängd på ett snöre. Fäst snöret på dammens sida.

Installera fontän/vattenspel

För att justera vattenspelet kan munstycksrörets längd och vertikala läge ändras. Vattenflödet kan regleras via de två flödesregulatorerna på grenventilen.

Gör så här:

H

1. Justera munstycksröret till önskad längd.
2. Lossa överfallsmuttern, rikta munstycksröret vertikalt och dra åt överfallsmuttern igen för hand.

Driftstart



ANVISNING

Apparaten förstörs om den drivs med en dimmer. Den innehåller känsliga elektriska komponenter.

- Anslut inte apparaten till en dimbar strömkälla.

Slå på apparaten: Anslut apparaten till elnätet. Apparaten startar direkt.

Slå ifrån apparaten: Skilj apparaten åt från elnätet.

I

Visningsfönstret indikerar när enhetens UVC-lampa är i drift.

Felavhjälpning

Störning	Orsak	Åtgärd
Apparaten fungerar inte	Nätspänning saknas	Kontrollera nätspänningen
	Vattenhuset är öppet (vattenhusets säkerhetsbrytare stänger automatiskt av pumpen)	Vrid huvudet medurs tills markeringen pekar på låst lås
Matningsprestandan resp. fontänhöjden är otillräcklig eller oregelbunden, vattnet är grumligt.	Munstycket tilltäppt	Skruva av munstycksinsatsen och rengör den
	För höga tryckförloster rörledningarna/vattensprutor	Reducera slanglängden och kopplingsdelarna till ett minimum, lägg slangarna så rakt som möjligt
	Inloppsöppningarna tilltäppta	Rengör kåpan
	Filtermedia nedsmutsade	Rengör filtermedia
	Drivenheten är blockerad	Rengör drivenheten
	Dammen är extremt smutsig	Ta upp alger och löv ur dammen, byt ut vattnet
	Kvartsglasröret är smutsigt	Rengör kvartsglasröret
	Flödesregleringen har vridits åt för hårt	Ställ in flödesregleringen
UVC-lampan lyser inte	UVC-lampan överhettad Temperaturvakten har slagit ifrån UVC-lampan.	Efter att UVC-lampan svalnat slås den på automatiskt igen.
	UVC-lampan är defekt	Byt ut UVC-lampan
	UVC-lampan sitter inte rätt i sockeln	Sätt in UVC-lampan rätt i sockeln
Enheten stänger av efter kort körtid	För hög vattentemperatur	Beakta maximal vattentemperatur +35°C

Rengöring och underhåll

Rekommendation för rengöring:

- Rengör apparaten vid behov, men minst 2 ggr/år.
- Rengör pumpens filterhus och drivenhet nogga.
- Rengör fönstret med en bomullspinne.

Använd inte kemiska rengöringsmedel. Kemiska rengöringsmedel dödar smutsätande mikroorganismer i filtermediet, vilket minskar filtrets prestanda.

Se till så att du håller enheten rakt när du avlägsnar den från dammen, då filtrets undersida kan innehålla smuts.

Åtkomst till apparaten

För rengöring och underhåll måste enheten öppnas för att få tillgång till filtermedia, filterpump och UVC-förening eller UVC-lampa.

Gör så här:

J

1. Lossa klipp på filterhöljet och avlägsna filterhöljet från enheten.
2. Avlägsna filtermediet.

Rengör filtermedia

Förutsättning:

- Kåpan är öppen. (→ Åtkomst till apparaten)

Gör så här:

1. Rengör noggrant filtermediet med rent kranvatten.
2. Rengör noggrant filterhöljets över- och underdel med rent kranvatten.
3. Sätt samman apparaten i omvänd ordningsföljd.

Rengör filterpumpen

Förutsättning:

- Kåpan är öppen. (→ Åtkomst till apparaten)

Gör så här:

K

1. Avlägsna filterpumpen och UVC-förening från enheten.
 - Dra av kabelhylsa på anslutningskabeln från spåret i det nedre filterskalet.
2. Lossa överfallsmuttern och ta bort filterpumpen.
3. Vrid pumplocket moturs och ta sedan av det.
 - Se till att tätningen inte går förlorad.
4. Dra ut körenheten ur pumpen.
5. Rengör alla delar med rent kranvatten.
6. Sätt samman apparaten i omvänd ordningsföljd.

J

7. Var uppmärksam på kabelhylsa på anslutningskabeln. Detta måste sättas tillbaka på spåren på filterbotten.

Ansluta UVC-förening



VARNING

Det finns risk för att kvartsglaset och UVC-lampan spricker och orsakar skärskador.

- Var försiktig vid allt arbete på UVC-förening för att undvika skador på skadorna.
- Undvik stötar, chocker och hektiska rörelser för att förhindra att glaset går sönder.

Av säkerhetsskäl kan UVC-lampan endast slås på när UVC-föreningen är korrekt installerad i enheten.

Förutsättning:

- Kåpan är öppen. (→ Åtkomst till apparaten)

Gör så här:

L

1. Skruva bort munstycksröret från enheten för enkel hantering.
2. Avlägsna filterpumpen och UVC-förening från enheten.
 - Dra av kabelhylsa på anslutningskabeln från spåret i det nedre filterskalet.
3. Lossa överfallsmuttern och ta bort filterpumpen.
4. Vrid vattenhuset moturs tills markeringen pekar på det öppnade låset. Ta försiktigt bort vattenhuset från enhetshuvudet och rengör alla delar.
 - Våldsamma stötar kan skada kvartsglaset eller den underliggande UVC-lampan.
 - Kontrollera kvartsglas för synlig skada.
 - Rengöring: Kvartsglas med en fuktig trasa från utsidan, vattenlåda med rent vatten och en pensel.
5. Efter rengöring trycker du försiktigt tillbaka på enhetshuvudet på vattenhuset.
 - Se till så att den stora O-ringen sitter ordentligt så att huset är helt vattentätt.
6. Vrid huvudet medurs tills markeringen pekar på låst lås.
7. Återmontera enheten i omvänd ordning.

Byt ut UVC-lampan



VARNING

Det finns risk för att kvartsglaset och UVC-lampan spricker och orsakar skärskador.

- Var försiktig vid allt arbete på UVC-förening för att undvika skador på skadorna.
- Undvik stötar, chocker och hektiska rörelser för att förhindra att glaset går sönder.

Av säkerhetsskäl kan UVC-lampan endast slås på när UVC-föreningen är korrekt installerad i enheten.

Rekommendation: För optimal filterprestanda, byt ut UVC-lampan efter ca 8000 driftstimmar.

Förutsättning:

- Kåpan är öppen. (→ Åtkomst till apparaten)
- Vattenhuset i UVC-förening är öppen.(→ Ansluta UVC-förening)

Gör så här:

M

1. Använd en skruvmejsel för att lossa låsskruven på överfallsmuttern på kvartsglasat.
2. Skruva loss överfallsmuttern moturs och ta sedan bort kvartsglasat försiktigt.
 - Våldsamma stötar kan skada kvartsglasat eller den underliggande UVC-lampan.
3. Ta försiktigt bort UVC-lampans skydd och dra sedan bort avskärningsplattan som finns framför uttaget och koppla slutligen bort UVC-lampan från uttaget. Byt ut till en ny UVC-lampa.
 - Använd endast UVC-lampor som överensstämmer med enhetens specifikationer. (→ Tekniska data)
 - Efter att lampan har bytts, sätt tillbaka skyddsplattan och lampskyddet.
4. Tryck försiktigt tillbaka kvartsglasat med överfallsmuttern och O-ringen på UVC-lampan.
 - Se till att O-ringen är mellan överfallsmuttern och tråden på UVC-förening, så att kvartsglasat kan stängas och vara vattentätt.
5. Vrid överfallsmuttern medurs tills det tar stopp. Dra sedan åt överfallsmutterns låsskruv.
6. Tryck försiktigt tillbaka enhetshuvudet på vattenhuset.
 - Se till så att den stora O-ringen sitter ordentligt så att huset är helt vattentätt.
7. Vrid huvudet medurs tills markeringen pekar på låst läs.
8. Återmontera enheten i omvänd ordning.

Förvaring / Lagring under vintern

Apparaten är inte frostsäker och ska avinstalleras och läggas undan för förvaring om frost förväntas.

Förvara apparaten så här:

- Rengör apparaten noggrant, kontrollera om den har skadats och byt ut skadade delar vid behov.
- Töm enheten så gott som möjligt, rengör den noggrant och kontrollera om den har skadats.
- Töm samtliga slangar, rörledningar och anslutningar så gott som möjligt.
- Skydda elanslutningarna mot fukt och smuts.
- Förvara pumpen nedsänkt i vätska på frostfri plats.
- Skydda öppna kontaktdon mot fukt och smuts.

Slitagedelar

- Filtermedia
- Drivenhet
- UVC-lampa, kvartsglas och O-ring till kvartsglas

Reservdelar

Apparaten arbetar säkert med originaldelar från OASE. Reservdelsritningar och reservdelar finns på vår internet-sida.



www.oase-livingwater.com/spareparts_INT

Avfallshantering



ANVISNING

Den här apparaten får inte kastas i hushållssoporna!

- Gör apparaten obrukbar genom att klippa av kablarna och lämna därefter in den till en återvinningscentral.
- Lämna in UVC-lampan till en återvinningscentral.

Tekniska data

Beskrivning		Filtral				
		1500	3000	6000	9000	
Märkspänning	V AC	230	230	230	230	
Märkfrekvens	Hz	50	50	50	50	
Effekt	W	18	36	52	58	
Effekt UVC lampa TC-S	W	5	9	11	13	
Slanganslutningsgrenventil	mm	13	–	–	–	
	Konisk slanghyllsa mm	–	13/19/25	13/19/25	13/19/25	
Max. utgång	l/tim	560	1200	1700	1700	
Max. vattenpelare	m	0,9	1,8	2,1	2,1	
Luftvolymen av venturimunstycket med 1,5 m luftslang vid ett dyk	0,1 m	l/tim	35 ¹⁾	116	218	218
	0,2 m	l/tim	28 ¹⁾	105	184	184
	0,3 m	l/tim	21 ¹⁾	97	166	166
	0,4 m	l/tim	–	89	147	147
	0,6 m	l/tim	–	74	127	127
	0,8 m	l/tim	–	33	122	122
	1,0 m	l/tim	–	–	105	105
1,2 m	l/tim	–	–	76	76	
Max. nedsänkingsdjup för Venurimunstycket + munstyckesdysorna med en 1,5 m lång luftslang	m	–	0,3	0,4	0,4	
Filterområde	cm ²	301	440	697	697	
Filterskum (blå)	Antal	1	1	1	1	
	Porstorlek	ppi	10	10	10	10
Filterskum (röd)	Antal	1	1	1	1	
	Porstorlek	ppi	30	30	30	30
Antal bio-ytelement		1	2	4	4	
Antal påsar av filterkeramik		1	1	1	1	
Dammstorlek (med fiskbestånd)	m ³	0,75	1,5	3	4,5	
Dammstorlek (utan fiskbestånd)	m ³	1,5	3	6	9	
Mått	Längd	mm	207	269	347	347
	Bredd	mm	228	245	276	276
	Höjd	mm	130	140	157	157
Vikt	kg	2,7	3,4	4,9	4,9	
Längd anslutningsledning	m	10	10	10	10	

1) Med tillvalet Venturi-munstycke

Symboler på enheten

IP 68 	Dammtät. Vattentät till 2 m djup.
	Farlig UVC-strålning!
	Demontera apparaten innan första frosten!
	Ömtåligt, hanteras varsamt. Risk för skärskador.
	Får inte kastas i hushållssoporna!
	Läs bruksanvisningen!

VAROITUS

- Tätä laitetta saavat käyttää yli 8 -vuotiaat lapset, sekä henkilöt, joiden fyysiset, aistimelliset tai henkiset kyvyt ovat vähentyneet tai joilla ei ole tarvittavaa kokemusta ja tietoa, vain valvonnan alaisina ja kun heille on annettu opastusta laitteen turvallisesta käytöstä ja kun he ymmärtävät laitteen käytöstä mahdollisesti seuraavat vaarat.
- Lapset eivät saa leikkiä laitteella.
- Puhdistus ja käyttäjän suorittama huolto eivät saa tapahtua lasten toimesta ilman valvontaa.
- Laite on varmistettava vikavirtasuojalaitteella, jonka nimellisvikavirta on enintään 30 mA.
- Laitteen saa yhdistää vain silloin, kun laitteen ja virransyötön tiedot vastaavat toisiaan. Laitetiedot ovat tyyppikilvessä laitteessa, pakkauksessa tai tässä käyttöohjeessa.
- Sähköisku voi johtaa kuolemaan tai vakaviin vammoihin! Erotta kaikki vedessä olevat sähkölaitteet sähköverkosta, ennen kuin kosketat vettä.
- Laitetta ei saa käyttää, jos sähköjohdot tai kotelo ovat vaurioituneet.
- Laitetta saa käyttää vain silloin, kun vedessä ei ole ketään ihmisiä.
- Irrota verkkopistoke ennen laitteelle tehtäviä töitä.

Turvaohjeet

Sähköliitäntä

- Sähköasennusten täytyy vastata maakohtaisia asennusmääräyksiä ja ne saa suorittaa vain sähköalan ammattilainen.
- Sähköalan ammattilainen on henkilö, joka ammatillisen koulutuksen, tietojen ja kokemuksen perusteella on kykenevä ja oikeutettu arvioimaan ja suorittamaan hänelle annettuja töitä. Ammatillisena työskentelyyn kuuluu myös mahdollisten vaarojen tunnistaminen sekä noudatettavien paikallisten ja maakohtaisten normien, sääntöjen ja määräysten huomioonottaminen.
- Kysymyksissä ja ongelmassa voi kääntyä sähköalan ammattilaisen puoleen.
- Pidennysjohtojen ja virranjakajien (esim. pistorasiamojen) on oltava ulkokäyttöön sopivia (roiskevedeltä suojattuja).
- Pistoliitännät on suojattava kosteudelta.
- Laitteen saa yhdistää vain määräysten mukaisesti asennettuun pistorasiaan.

Turvallinen käyttö

- Älä koskaan käytä laitteeseen asennettua UVC-lamppua kotolonsa ulkopuolella tai jos kotelo on vaurioitunut. Ultra-violettiäteily voi polttaa silmiä tai ihoa.
- Laitetta ei saa kantaa tai vetää sähköjohdosta.
- Johdot on asennettava suojattuina vaurioitumiselta ja kiinnitettävä huomiota siihen, että kukaan ei kompastu niihin.
- Laitteen kotelon tai siihen kuuluvat osat saa avata vain silloin, kun tässä käyttöohjeessa nimenomaisesti kehoitetaan näin tekemään.
- Laitteelle saa suorittaa vain sellaisia töitä, kuin tässä käyttöohjeessa on kuvattu. Jos ongelmia ei voi poistaa, on käännyttävä valtuutetun asiakaspalvelupisteen tai epäselvässä tapauksessa valmistajan puoleen.
- Vain laitteeseen tarkoitettuja alkuperäisvaraosia ja -lisävarusteita saa käyttää.
- Laitteeseen ei koskaan saa tehdä teknisiä muutoksia.

Tätä käyttöohjetta koskevia tietoja

Tällä ostoksella **Filtral UVC 1500/3000/6000/9000** olette tehnyt hyvän valinnan.

Lukekaa tämä käyttöohje huolellisesti läpi ennen laitteen ensimmäistä käyttöä ja tutustukaa laitteeseen. Kaikki tätä laitetta koskevat työt ja työt tällä laitteella saa suorittaa vain kyseessä olevan ohjeen mukaan.

Noudattakaa ehdottomasti oikean ja turvallisen käytön ohjeita.

Säilyttäkää tämä käyttöohje huolellisesti! Jos laite vaihtaa omistajaa, antakaa käyttöohje eteenpäin.

Tämän ohjeen varoitukset

Tämän käyttöohjeen varoitusohjeet on luokiteltu merkkisanojen mukaan, jotka ilmoittavat vaaran vakavuuden.



HUOMIO

Ilmaisee mahdollisesti uhkaavaa vaaratilannetta, jonka seurauksena voi olla kohtalainen tai lievä loukkaantuminen, jos sitä ei vältetä.



OHJE

Ilmaisee mahdollisesti uhkaavaa vaaratilannetta, jonka seurauksena voi olla materiaali- tai ympäristövahingot, jos sitä ei vältetä.

Tämän ohjeen viittaukset

A Viittaus kuvaan, esim. Kuva A.

→ Viittaus johonkin toiseen lukuun.

Tuotekuvaus

Filtral UVC 1500/3000/6000/9000 on vedenalainen suodatin, joka sisältää integroidun pumpun ja UVC-selkeyttimen. Laitteen suodatinmateriaali ja UVC-selkeytyn poistavat likaa, leviä ja bakteereita. Laite voi luoda suihkulähteen suutinputken ja mukana toimitettujen suuttimien avulla.

Toimituksen sisältö

☐ A	Suodatin		Kuvaus
	1500	3000/6000/9000	
1	●	●	Vedenalainen suodatin
2	●	●	2 x ruuvi – Vedenalaisen suodattimen kiinnittämiseksi lammen seinään.
3	●	–	Liitäntäkappale pallonivelelle
4	●	–	Ohjausventtiili virtaussäätimillä – Liitäntämahdollisuus virtaukseen/suihkulähteeseen, ½".
5	●	●	Liitosmutteri – Suutinputken kiinnittämiseen pystysuoraan asentoon.
6	●	●	Suutinputki
7	●	●	Suuttimen pidike, jossa letkunkinnitin
8	●	●	Suutin (Vulkan, Lava, Magma) – Luovat erilaisia vesisuihkuja.
9	–	●	Ohjausventtiili virtaussäätimillä – Liitäntämahdollisuus venturi-suuttimeen tai virtaukseen/suihkulähteeseen, 1".
10	–	●	Venturi-suutin – Lammen ilmastukseen.
11	–	●	Letku – Imee ilmaa venturi-suuttimeen.
12	–	●	Porrastettu letkuyhde liitosmutterilla
13	–	●	Supistusosa – Valikkappale, kun käytetään venturi-suutinta tai toista poistoaukkoa venttiilissä.

Määräystenmukainen käyttö

Käytä tässä käyttöohjeessa kuvattua tuotetta vain seuraavasti:

- Puutarhalammikoiden puhdistukseen.
- Käyttöön puhtaan veden kanssa.
- Teknisten tietojen käyttö ja noudattaminen. (→ Tekniset tiedot)

Laitteelle ovat voimassa seuraavat rajoitukset:

- Älä käytä uimalammikoissa.
- Laitteeseen sisäänrakennettua UVC-lamppua käytetään tappamaan leviä ja bakteereita lammen vedestä. UVC-lamppua ei saa koskaan käyttää muihin tarkoituksiin tai kotelon ulkopuolella.
- Älä koskaan käytä muita nesteitä kuin vettä.
- Älä käytä koskaan ilman, että vettä virtaa läpi.
- Ei ammattimaiseen tai teolliseen käyttöön.
- Ei käyttöön kemikaalien, elintarvikkeiden, helposti palavien tai räjähtävien aineiden yhteydessä.

Asennus

Käyttö suihkulähdeominaisuudella

Suihkulähdeominaisuuden käyttämiseksi laite on asennettava vaakasuoraan.

(→ Laitteen asettaminen vaakasuoraan)

☐ B, C

Ohjausventtiili on asennettu suuttimen putkeen ja suutinyksikkö laitteen lähtöön.

- Kukin suutinyksikkö tuottaa tietyn vesikuvion.

Liitäntäyksikkö toisella ohjausventtiiliin lähdöllä:

- Letkun liitäntä virtaukseen/suihkulähteeseen.
- Filtral 1500: Ainoastaan joko käyttö vesilaitteella tai käyttö lisävarusteena saatavalla venturisuuttimella on mahdollista.
- Filtral 3000/6000/9000: Kun käytät Venturi-suutinta, ohjaa ilmaletkua suutinputkea pitkin, ja kiinnitä se suuttimen pidikkeeseen. Ilmaletkun on kyettävä imemään ilmaa, vesi ei saa päästä sen sisään.

Kiristä ruuviliitäntä käsitiukkuuteen.

Käyttö ilman suihkulähte ominaisuutta

Jos suihkulähte ominaisuutta ei käytetä, laite voidaan asentaa vaakasuoraan tai riippumaan.

(→ Laitteen asettaminen vaakasuoraan)

(→ Laitteen asettaminen riippumaan)

D, E

Liitäntä lähtöön, suodatin 1500:

- Letkun liitäntä haaroitusventtiilin avulla virtaukseen/suihkulähteeseen.
- Liitäntä venturi-suuttimeen (saatavana lisävarusteena 70364).
- Lähtöliitäntään ei liitetä mitään.

Liitäntä lähtöön Filtral 3000/6000/9000:

- Mukana toimitetun venturi-suuttimen liitäntä (mahdollinen haaroitusventtiilillä tai ilman).
- Letkun liitäntä virtaukseen/suihkulähteeseen (mahdollinen haaroitusventtiilillä tai ilman).
- Lähtöliitäntään ei liitetä mitään.

Kiristä ruuviliitäntä käsitiukkuuteen.

Asennus

Laitteen asettaminen vaakasuoraan

Kuiva-asennuksessa on noudatettava seuraavia edellytyksiä:

F

- Verkkoiliitäntään on oltava vähintään 2 m etäisyydellä lammikosta.
- Asenna laite vain vedenpinnan alapuolelle.
- Aseta laite niin, että suutinyksikkö on vedenpinnan yläpuolella.
- Aseta laite vaakasuoraan kiinteälle, lietteettömälle alustalle.

Laitteen asettaminen riippumaan

Kuiva-asennuksessa on noudatettava seuraavia edellytyksiä:

G

- Verkkoiliitäntään on oltava vähintään 2 m etäisyydellä lammikosta.
- Asenna laite vain vedenpinnan alapuolelle.
- Käytä laitetta vain ilman suutinputkea ja suutinyksikköä.
- Ripusta laite ruuveihin kiinnitetyllä narulla. Kiinnitä naru lammen rannalle.

Lähteen/suihkulähteen käyttöön otto

Suihkulähteen säätämiseksi suutinputken pituutta ja asentoa voidaan muuttaa. Veden virtausta voidaan säätää venttiilin kahden virtaussäätimen avulla.

Toimit näin:

H

1. Vedä suutinputki haluamaasi pituuteen.
2. Irrota kiristysruuvi, kohdistu suutinputki pystysuoraan, ja kiristä kiristysruuvi käsitiukkuuteen.

Käyttöön otto



OHJE

Laite rikkoutuu, jos sitä käytetään himmentimellä. Se sisältää herkkiä sähköosia.

- Laitetta ei saa yhdistää himmennettävään virransyöttöön.

Päällekytkentä: Yhdistä laite sähköverkkoon. Laite kytkeytyy heti päälle.

Poiskytkentä: Irrota laite sähköverkosta.

I

Näköikkunasta voidaan havaita, että laitteen UVC-lamppu on käytössä.

Häiriöiden korjaaminen

Häiriö	Syy	Korjaus
Laite ei käy	Verkköjännite puuttuu	Tarkasta verkkojännite
	Vesikotelo on auki (vesikotelon turvakytin kytkee pumpun automaattisesti pois päältä)	Kierrä laitteen päätä myötöpäivään, kunnes merkki osoittaa lukittuun lukkoon
Kuljetusteho tai suihkulähteen korkeus riittämätön tai epäsäännöllinen, Vesi ei ole kirkasta	Suutin tukkeutunut	Suutinyksikön irtiruuvaaminen ja puhdistus
	Liian suuret painehäviöt letkuissa virtaukseen/suihkulähteeseen.	Vähennä letkun pituutta ja liitososat minimiin. Vedä letkut mahdollisimman suoraan
	Sisääntuloaukot tukkiutuneet	Puhdista kotelo
	Suodattimet likaiset	Puhdista suodatinosat
	Käyttöyksikkö jumiutunut	Puhdista käyttöyksikkö.
	Lampi erittäin likaantunut	Poista levät ja puiden lehdet lammesta, vaihda vesi
	Kvartsilasiputki likaantunut	Puhdista kvartsilasiputki
	Virtaussäädin asetettuna liian pienelle	Sääädä virtaussäädin
UVC-lamppu ei pala	UVC-lamppu ylikuumentunut. Lämpötilavahti on kytkenyt UVC-lampun pois päältä	Jäähdytettään UVC-lamppu kytkeytyy uudelleen päälle
	UVC-lamppu on viallinen	Vaihda UVC-lamppu
	UVC-lamppu ei ole oikein kannassaan	UVC-lamppu on asetettava oikein kantaansa
Laite kytkeytyy pois päältä lyhyen käyntiajan jälkeen	Veden lämpötila liian korkea	Pidä veden enimmäislämpötila +35 °C:ssa

Puhdistus ja huolto

Puhdistussuositus:

- Laite on puhdistettava tarpeen mukaan, mutta kuitenkin vähintään 2 kertaa vuodessa.
- Pumpussa on erityisesti puhdistettava käyttöyksikkö ja pumppukotelo.
- Puhdista näköikkuna puuvillapyyhkeillä.

Älä käytä kemiallisia puhdistusaineita. Kemialliset puhdistusaineet tappavat maaperää hajottavat mikro-organismit suodattimessa, mikä vähentää suodattimen suorituskykyä.

Pidä laitetta suorassa, kun poistat sen altaasta, suodattimen pohjalla voi olla likaa.

Pääsy laitteeseen

Puhdistusta ja huoltoa varten laite on avattava, jotta päästään käsiksi suodatinmateriaaliin, suodatinpumppuun ja UVC-selkeyttimeen tai UVC-lamppuun.

Toimit näin:

J

1. Irrota suodattimen yläosan kiinnitys, ja poista suodattimen yläosa laitteesta.
2. Poista suodatinaine.

Puhdista suodatinmateriaali

Edellytys:

- Kotelo on avattu. (→ Pääsy laitteeseen)

Toimit näin:

1. Puhdista suodatinmateriaalit perusteellisesti puhtaalla vesijohtovedellä.
2. Puhdista suodattimen yläosa sekä suodattimen pohjaosa puhtaalla vesijohtovedellä.
3. Kokoa laite päinvastaisessa järjestyksessä.

Suodatinpumpun puhdistus

Edellytys:

- Kotelo on avattu. (→ Pääsy laitteeseen)

Toimit näin:

- K
1. Irrota suodatinpumppu ja UVC-selkeytin laitteesta yhdessä.
 - Vedä liitäntäkaapelin läpivienti irti suodattimen alemman kotelon urasta.
 2. Irrota liitosmutteri ja poista suodatinpumppu.
 3. Käännä pumpun kantta vastapäivään, ja irrota se.
 - Varmista, että tiiviste ei katoa.
 4. Irrota käyttöyksikkö pumpusta.
 5. Puhdista kaikki osat puhtaalla vesijohtovedellä.
 6. Kokoa laite päinvastaisessa järjestyksessä.
- J
7. Kiinnitä huomiota liitäntäkaapelin läpivientiin. Se on asetettava takaisin paikoilleen suodattimen pohjaosan uraan.

UVC-selkeyttimen puhdistaminen



HUOMIO

Kvartsilasi ja UVC-lamppu voivat rikkoutua ja aiheuttaa viiltohaavoja.

- Ole varovainen kaikissa UVC-selkeyttimelle tehtävissä töissä, jotta vältät viiltohaavat.
- Vältä kolhuja, iskuja ja voimakkaita liikkeitä, jotta vältetään lasin rikkoutuminen.

Turvallisuussyistä voi UVC-lampun kytkeä päälle vasta, kun UVC-selkeytin on asianmukaisesti asennettu laitteeseen.

Edellytys:

- Kotelo on avattu. (→ Pääsy laitteeseen)

Toimit näin:

- L
1. Irrota suuttimen putki laitteesta, jotta sitä on helpompi käsitellä.
 2. Irrota suodatinpumppu ja UVC-selkeytin laitteesta yhdessä.
 - Vedä liitäntäkaapelin läpivienti irti suodattimen alemman kotelon urasta.
 3. Irrota liitosmutteri ja poista suodatinpumppu.
 4. Kierrä vesikotelo myötäpäivään, kunnes merkinnät osoittavat lukittua asentoa. Poista sitten vesikotelo varovasti laitepäästä, ja puhdista kaikki osat.
 - Voimakkaat iskut voivat vahingoittaa kvartsilasia tai UVC-lamppua.
 - Tarkasta kvartsilasi näkyvien vaurioiden varalta.
 - Puhdistus: Puhdista kvartsilasi ulkopuolelta kostealla liinalla, ja vesikotelo puhtaalla vedellä ja harjalla.
 5. Puhdistuksen jälkeen kierrä laitepää varovasti takaisin vesikoteloon.
 - Varmista, että iso O-rengas on puhdas, jotta kotelo sulkeutuu vesitiiviisti.
 6. Kierrä laitepää myötäpäivään, kunnes merkinnät osoittavat lukittua asentoa.
 7. Kokoa laite päinvastaisessa järjestyksessä.

UVC-lampun vaihto



HUOMIO

Kvartsilasi ja UVC-lamppu voivat rikkoutua ja aiheuttaa viiltohaavoja.

- Ole varovainen kaikissa UVC-selkeyttimelle tehtävissä töissä, jotta vältät viiltohaavat.
- Vältä kolhuja, iskuja ja voimakkaita liikkeitä, jotta vältetään lasin rikkoutuminen.

Turvallisuussyistä voi UVC-lampun kytkeä päälle vasta, kun UVC-selkeytin on asianmukaisesti asennettu laitteeseen.

Suositus: Optimaalisen suodattimen tehon saavuttamiseksi UVC-lamppu on vaihdettava n. 8 000 käyttötunnin jälkeen.

Edellytys:

- Kotelo on avattu. (→ Pääsy laitteeseen)
- UVC-selkeyttimen vesikotelo on avattu. (→ UVC-selkeyttimen puhdistaminen)

Toimit näin:

M

1. Kierrä ruuvitaltalla kvartsilasin kiinnitysmutterin lukitusruuvi auki.
2. Irrota kiinnitysmutteri vastapäivään, ja poista sitten varovasti kvartsilasi.
 - Voimakkaat iskut voivat vahingoittaa kvartsilasia tai UVC-lamppua.
3. Irrota lampun suoja varovasti UVC-lampusta, vedä sitten suojalevy irti kannasta ja lopuksi UVC-lamppu irti kannasta. Vaihda uusi UVC-lamppu.
 - Käytä ainoastaan sellaisia UVC-lamppuja, jotka ovat laitteen teknisten vaatimusten mukaisia. (→ Tekniset tiedot)
 - Kun lamppu on vaihdettu, aseta suojalevy ja lampun suoja takaisin paikoilleen.
4. Työnnä kvartsilasi varovasti kiinnitysmutterilla ja O-renkaalla UVC-lamppuun.
 - Varmista, että O-rengas on liittimen ja UVC-selkeyttimen kierteen välissä, jotta kvartsilasi asettuu vesitiiviisti paikoilleen.
5. Kiristä kiinnitysmutteri kääntämällä sitä myötäpäivään vasteeseen saakka. Kiristä sitten lukitusruuvi mutteria vasten.
6. Kierrä laitepää varovasti takaisin vesikoteloon.
 - Varmista, että iso O-rengas on puhdas, jotta kotelo sulkeutuu vesitiiviisti.
7. Kierrä laitepää myötäpäivään, kunnes merkinnät osoittavat lukittua asentoa.
8. Kokoa laite päinvastaisessa järjestyksessä.

Varastointi/säilytys talven yli

Laitte ei kestä pakkasta. Se on irrotettava ja säilytettävä varastossa, jos lämpötilan ennustetaan laskevan alle nollan.

Laitteen oikeanlainen varastointi:

- Puhdista laite huolellisesti, tarkasta onko siinä vaurioita ja vaihda vaurioituneet osat.
- Tyhjennä laite mahdollisimman hyvin, puhdista se perusteellisesti ja tarkasta mahdolliset vauriot.
- Tyhjennä kaikki letkut, putkijohdot ja liitännät niin hyvin kuin mahdollista.
- Suojaa sähköliitännät kosteudelta ja lialta.
- Säilytä pumpppua kokonaan upotettuna ja paikassa, jossa se ei pääse jäätymään.
- Suojaa avoimet pistoliitännät kosteudelta ja lialta.

Kuluvat osat

- Suodatinosat
- Käyntiyksikkö
- UVC-lamppu, kvartsilasi ja kvartsilasin O-rengas

Varaosat

OASEn alkuperäisosa käyttämällä laite on aina turvallinen ja toimii edelleen luotettavasti.

Varaosapiirroksia ja varaosia löytyy verkkosivustostamme.



www.oase-livingwater.com/spareparts_INT

Hävittäminen**OHJE**

Tätä laitetta ei saa hävittää talousjätteiden mukana.







- Tee laite käyttökelvottomaksi leikkaamalla laitteen johto poikki ja toimita se kierrätyskeskukseen.
- Hävitä UVC-lamppu tähän tarkoitukseen varatussa keräyksessä.

Tekniset tiedot

Kuvaus		Suodatin				
		1500	3000	6000	9000	
Nimellisjännite	V AC	230	230	230	230	
Nimellistajajuus	Hz	50	50	50	50	
Ottoteho	W	18	36	52	58	
TC-S UVC-lampun teho	W	5	9	11	13	
Ohjausventtiilin letkuliitännät	mm	13	–	–	–	
	Letkuyhde	mm	–	13/19/25	13/19/25	13/19/25
Suurin syöttöteho	l/h	560	1200	1700	1700	
Suurin vesipatsas	m	0,9	1,8	2,1	2,1	
Venturi-suuttimen ilmamäärä 1,5 m ilmaletkulla upotussyvyyden mukaan	0,1 m	l/h	35 ¹⁾	116	218	218
	0,2 m	l/h	28 ¹⁾	105	184	184
	0,3 m	l/h	21 ¹⁾	97	166	166
	0,4 m	l/h	–	89	147	147
	0,6 m	l/h	–	74	127	127
	0,8 m	l/h	–	33	122	122
	1,0 m	l/h	–	–	105	105
	1,2 m	l/h	–	–	76	76
Suurin upotussyvyys venturi-suuttimelle + suutinetäisyys 1,5 m ilmaletkulla	m	–	0,3	0,4	0,4	
Suodattimen pinta-ala	cm ²	301	440	697	697	
Suodatinsieni (sininen)	Määrä	1	1	1	1	
	Huokosten koko	ppi	10	10	10	
Suodatinsieni (punainen)	Määrä	1	1	1	1	
	Huokosten koko	ppi	30	30	30	
Orgaanisten pintaelementtien määrä		1	2	4	4	
Suodatinkeramiikan pussien lukumäärä		1	1	1	1	
Lammen koko (kalojen kanssa)	m ³	0,75	1,5	3	4,5	
Lammen koko (ilman kaloja)	m ³	1,5	3	6	9	
Mitat	Pituus	mm	207	269	347	347
	Leveys	mm	228	245	276	276
	Korkeus	mm	130	140	157	157
Paino	kg	2,7	3,4	4,9	4,9	
Liitäntäjohdon pituus	m	10	10	10	10	

1) Vainnaisella venturi-suuttimella

Laitteessa olevat symbolit

IP 68 	Pölytiivis. Vesitiivis 2 m syvyyteen saakka.
	Vaarallista UVC-säteilyä!
	Poista laite pakkaskauden ajaksi!
	Herkästi särkyvä, käsiteltävä varoen. Viiltohaavan vaara.
	Ei saa hävittää tavallisena kotitalousjätteenä!
	Lukekaa käyttöohje!

FIGYELMEZTETÉS

- A jelen készüléket 8 évesnél idősebb gyermekek, valamint csökkent fizikai, érzékszervi vagy mentális képességű, ill. hiányos tapasztalattal és megfelelő tudással rendelkező személyek akkor kezelhetik, ha felügyelet alatt állnak, vagy a készülék biztonságos használata vonatkozásában eligazításban részesültek, és megértették az ebből eredő veszélyeket.
- Gyermekek nem játszhatnak a készülékkel.
- Tisztítást és a felhasználó által végzendő karbantartási munkákat nem végezhetnek olyan gyermekek, akik nem állnak felügyelet alatt.
- A készüléket maximum 30 mA névleges áramerősségű hibaáramvédelemmel kell ellátni.
- Csak akkor csatlakoztassa a készüléket, ha a készülék és az áramellátás elektromos adatai megegyeznek. A készülék adatai a típustáblán, a csomagoláson vagy ebben az útmutatóban találhatóak meg.
- Áramütés okozta halálos vagy súlyos sérülések lehetségesek! Mielőtt vízbe nyúlna, válassza le az elektromos hálózatról a vízben található valamennyi készüléket.
- A készüléke nem szabad használni sérült elektromos vezetékek vagy sérült burkolat esetén.
- A készüléket csak akkor szabad használni, ha nem tartózkodnak személyek a vízben.
- A készüléken való munkavégzés előtt húzza ki a hálózati csatlakozódugaszt.

Biztonsági útmutatások

Elektromos csatlakoztatás

- Az elektromos szerelési munkálatoknak meg kell felelniük a létesítésre vonatkozó nemzeti rendelkezéseknek, és ezeket kizárólag villamossági szakember végezheti el.
- Egy személy akkor számít villamossági szakembernek, ha szakmai képesítése, ismeretei és tapasztalatai alapján képes és jogosult a rábízott munkát felmérni és elvégezni. A szakembernek képesnek kell lennie a lehetséges veszélyek felismerésére, valamint a vonatkozó regionális és nemzeti szabványok, előírások és rendelkezések betartására is.
- Kérdések és problémák esetén forduljon villamossági szakemberhez.
- A hosszabbító vezetékeknek és elosztóknak (pl. elosztósáv) alkalmasnak kell lenniük szabadban történő használatra (fröccsenő víz elleni védelem).
- Óvja a dugós csatlakozókat a nedvességtől.
- A készüléket csak előírászerűen telepített dugaszolóaljzatra csatlakoztassa.

Biztonságos üzemeltetés

- A készülékbe beépített UVC-lámpát nem szabad a készülékházon kívül, vagy sérült készülékházban használni. Az ultraviolet sugárzás égési sérüléseket okozhat a szemben vagy a bőrön.
- A készüléket nem szabad az elektromos vezetéknél fogva hordozni vagy húzni.
- A vezetékeket sérülésektől védetten fedtesse le és ügyeljen arra, hogy senki ne eshessen el bennük.
- Csak akkor nyissa fel a készülék vagy a hozzá tartozó részek házát, ha erre a jelen útmutató kifejezetten felszólítja.
- Csak olyan munkálatokat végezzen a készüléken, amelyek a jelen útmutatóban ismertetve vannak. Ha az adott probléma nem szüntethető meg, forduljon felhatalmazott ügyfélszolgálati ponthoz vagy kétség esetén a gyártóhoz.
- A készülékhez csak eredeti pótkatrészeket és tartozékokat használjon.
- Soha ne hajtson végre műszaki változtatásokat a készüléken.

A jelen használati útmutatóról:

Ön ezen termék **Filtral UVC 1500/3000/6000/9000** megvásárlásával jó döntést hozott.

Az első használatba vétel előtt olvassa el gondosan a használati útmutatót és ismerkedjen meg a készülékkel. Az készülékkel, vagy a készüléken végzett bármilyen munka esetén tartsa be a jelen útmutatóban leírtakat.

A készülék helyes és biztonságos használata érdekében feltétlenül vegye figyelembe a biztonsági előírásokat.

Őrizze meg gondosan a jelen használati útmutatót. Ha másnak adja a készüléket, adja oda ezt a használati útmutatót is.

A jelen útmutatóban használt figyelmeztető utasítások

A jelen útmutatóban található figyelmeztetések jelzőszavak segítségével vannak csoportosítva, amelyek jelzik a veszély mértékét.



VIGYÁZAT

Egy esetlegesen veszélyes helyzetet jelöl, mely elkerülés hiányában közepesen súlyos, vagy enyhe kimenetelű sérüléssel járhat.



MEGJEGYZÉS

Egy esetlegesen veszélyes helyzetet jelöl, mely elkerülés hiányában anyagi vagy környezeti kárral jár.

A jelen útmutatóban használt utalások

A Hivatkozás ábrára, pl. A ábra.

→ Hivatkozás egy másik fejezetre.

Termékleírás

A Filtral UVC 1500/3000/6000/9000 egy vízalatti szűrő, beépített szivattyúval és UVC-előtisztító készülékkel. A szűrőközeg és az UVC-lámpa a szennyeződések, illetve az algák és baktériumok eltávolítására szolgál. A mellékelt fűvókabetét és egy fűvókacső használatával a készülék vízi játékként is használható.

Szállítási terjedelem

□ A	Filtral		Leírás
	1500	3000/6000/9000	
1	●	●	Víz alatti szűrő
2	●	●	2 db csavar – A víz alatti szűrők ezekkel erősíthető a medence vagy tó falára.
3	●	–	Csatlakozóelem a gömbcsuklóhoz
4	●	–	Váltószelep átfolyás-szabályzóval – Csatlakozási lehetőség patakhöz/vízköpőhöz, 1/2".
5	●	●	Borítóanya – A fűvókacsövek függőleges pozíciójának rögzítéséhez.
6	●	●	Fűvókacső
7	●	●	Fűvóka csatlakozó tömlőtartóval
8	●	●	Fűvókabetétek (Vulkan, Lava, Magma) – Változatos vízfigurák előállítására.
9	–	●	Váltószelep átfolyás-szabályzóval – Csatlakozási lehetőség Venturi fűvókához vagy patakhöz/vízköpőhöz, 1".
10	–	●	Venturi fűvóka – A tó levegőztetéséhez.
11	–	●	Tömlő – A levegőt a Venturi fűvókához továbbítja.
12	–	●	Lépcsőzetes tömlővég hollandi anyával
13	–	●	Szűkítő – Közdarab a Venturi fűvóka használatakor vagy a váltószelep második kimenetének használatához

Rendeltetészerű használat

Az útmutatóban leírt terméket kizárólag a következők szerint használja:

- Kerti tavak tisztításához.
- Tiszta vízzel történő üzemeltetésre.
- Üzemeltetés a műszaki adatok betartása mellett. (→ Műszaki adatok)

A készülékre a következő korlátozások érvényesek:

- Fürdésre használt tavakban használni tilos.
- A készülékbe beépített UVC-lámpa a tó vizében lévő algák és baktériumok elpusztítására szolgál. Az UVC-lámpát soha nem szabad más célra, vagy a készülékhez nélkül használni.
- A készüléket soha nem szabad vízen kívül más folyadékkal üzemeltetni.
- Soha nem szabad vízátfolyás nélkül működtetni.
- Nem szabad kisipari- vagy ipari célokra használni.
- Nem szabad vegyszerekkel, élelmiszerekkel, gyúlékony vagy robbanékony anyagokkal együtt alkalmazni.

Felszerelés

Használat vízi játékhöz

Ha vízi játékhöz használja, a készüléket vízszintesen kell elhelyezni.

(→ A készülék vízszintes elhelyezése)

□ B, C

A váltószelepet a fűvókacsővel és a fűvókabetéttel a készülék kimenetéhez kell erősíteni.

- Minden egyes fűvókabetét sajátos vízi figura előállítására képes.

Csatlakoztatás a váltószelep második kimenetéhez:

- Tömlők csatlakoztatása patakhöz/vízi játékhöz.
- Filtral 1500 Az üzemeltetés csak vízjátékkal vagy opcionálisan kapható Venturi-csővel lehetséges.
- Filtral 3000/6000/9000: Venturi fűvóka használata esetén a levegőtömlőt a fűvókacsőhöz kell vezetni, és a fűvókacsatlakozónál lévő tartóhoz kell erősíteni. A levegőtömlőnek levegőellátást kell biztosítani, és nem szabad víznek belekerülnie.

Húzza meg a csavarkapcsolatokat.

Használat vízi játék nélkül

Ha nem vízi játékhoz használja, a készüléket vízszintesen vagy függőlegesen is el lehet helyezni.

(→ A készülék vízszintes elhelyezése)

(→ A készülék függesztett elhelyezése)

D, E

Csatlakozás a kimenethez a Filtral 1500 készüléknél:

- Tömlők csatlakoztatása váltószelep használatával patakhoz/vízi játékhoz.
- Csatlakozás Venturi fúvókához (külön megvásárolható, 70364).
- A kimenethez ne legyen semmi csatlakoztatva.

Csatlakozás a kimenethez a Filtral 3000/6000/9000 készüléknél:

- A mellékelt Venturi fúvóka csatlakoztatása (váltószeleppel és anélkül is lehetséges).
- Tömlők csatlakoztatása patakhoz/vízi játékhoz (váltószeleppel és anélkül is lehetséges).
- A kimenethez ne legyen semmi csatlakoztatva.

Húzza meg a csavarkapcsolatokat.

Elhelyezés

A készülék vízszintes elhelyezése

Szárazon történő felállításnál az alábbi feltételeket kell betartani:

F

- A hálózati csatlakozónak legalább 2 m-re kell lennie a tótól.
- A készüléket csak a víz szintje alatt állítsa fel.
- Úgy helyezze el a készüléket, hogy a fúvókabetét mindig a vízszint fölött maradjon.
- A készüléket vízszintes helyzetben, szilárd és iszapmentes talapzatra helyezze.

A készülék függesztett elhelyezése

Szárazon történő felállításnál az alábbi feltételeket kell betartani:

G

- A hálózati csatlakozónak legalább 2 m-re kell lennie a tótól.
- A készüléket csak a víz szintje alatt állítsa fel.
- A készüléket csak fúvókacső és fúvókabetét nélkül működtesse.
- A készüléket függessze fel a csavar segítségével egy megfelelően erős zsinórra. A zsinór másik végét rögzítse a tó partján.

Szökőkút/Vízi játék beállítása

A vízi játék pontos beállítása érdekében a fúvókacsövek hossza és függőleges pozíciója változtatható. A vízátfolyás a váltószelep két átfolyás-szabályozójával módosítható.

Ez az alábbiak szerint végezhető el:

H

1. Állítsa be a fúvókacső kívánt hosszát.
2. Oldja ki a hollandi anyát, állítsa be függőlegesen a fúvókacsövet, majd szorítsa meg ismét a hollandi anyát.

Üzembe helyezés



MEGJEGYZÉS

A készülék tönkremegy, ha szabályozóval üzemeltetik. Érzékeny elektromos alkatrészeket tartalmaz.

- Tilos a készüléket fokozatmentesen állítható áramforrásra kapcsolni.

Bekapcsolás: Csatlakoztassa a készüléket a hálózatra. A készülék azonnal bekapcsol.

Kikapcsolás: Válassza le a készüléket a hálózatról.

I

Az átlátszó lemezen keresztül látható, hogy a készülék UVC-lámpája működik-e.

Hibaelhárítás

Hiba	Ok	Megoldás
A készülék nem működik	Hiányzik a hálózati feszültség. A vízzáró készülékház nyitva van (a vízzáró készülékház biztonsági kapcsolója automatikusan leállítja a szivattyú működését)	Ellenőrizze a hálózati feszültséget. A készülék fejét fordítsa el az óramutató járásával megegyező irányban addig, ameddig a jelölés el nem éri a lezárt lakat szimbólumot
Elegenden vagy szabálytalan szállítási teljesítmény ill. szökőkút-magasság, a víz nem tiszta	A fűvóka eldugult. Túl nagy nyomásvesztesség a patakhöz/vízi játékhoz futó vezetékben A beömlőnyílások eldugultak A szűrőközegek koszosak A járóegység megakadt A tú rendkívüli módon elszennyeződött	Csavarja le és tisztítsa meg a fűvókabetéteket Csökkentse a tömlőhosszt és az összekötő elemek számát minimálisra, a tömlőket lehetőleg egyenesen kell elvezetni Tisztítsa ki a házat Tisztítsa ki a szűrőközegeket Tisztítsa meg a járóegységet
Az UVC-lámpa nem világít	A kvarcüvegcső elkoszolódott Az átfolyás-szabályozó túlságosan el van zárva UVC-lámpa túlhevült. A hőmérsékletszabályzó kikapcsolta az UVC-lámpát Az UVC-lámpa meghibásodott UVC-lámpa nem illeszkedik helyesen a foglalatba	A kvarcüvegcső tisztítása Állítsa be az átfolyás-szabályozót Lehűlés után automatikusan ismét bekapcsol az UVC-lámpa Az UVC lámpát ki kell cserélni UVC-lámpát helyesen a foglalatba csatlakoztatni
A készülék rövid működési idő után lekapcsol	A víz hőmérséklete túl magas	Tartsa be a max. 35°C-os vízhőmérsékletet

Tisztítás és karbantartás

A tisztításra vonatkozó ajánlás:

- A készüléket szükség szerint, de legalább évente 2-szer tisztítsa meg.
- A szivattyún különösen a járóegységet és a szivattyúházat tisztítsa meg.
- Az átlátszó lemezt fültisztító pálcával tisztítsa.

Ne használjon semmilyen kémiai tisztítószeret. A kémiai tisztítószerek megölik a szűrőközegekben a szennyeződésfaló mikroorganizmusokat és ezáltal csökkentik a szűrőteljesítményt.

Tartsa függőlegesen a készüléket miközben kiveszi a tóból. A szűrő alsó része szennyeződést tartalmazhat.

Hozzáférés a készülékhez

Tisztításhoz és karbantartáshoz fel kell nyitni a készüléket, hogy hozzáférhető legyen a szűrőközeg, szűrőszivattyú és UVC-tisztító, illetve az UVC-lámpa.

Ez az alábbiak szerint végezhető el:

J

1. Lazítsa meg a szűrő felületén lévő kapcsokat, és vegye le a készülékről a szűrő felső héját.
2. Vegye ki a szűrőközeget.

A szűrőközegek tisztítása

Feltétel:

- A ház nyitva van. (→ Hozzáférés a készülékhez)

Ez az alábbiak szerint végezhető el:

1. Tiszta vezetékes vízzel tisztítsa meg gondosan az eltávolított szűrőközeget.
2. Tiszta vezetékes vízzel tisztítsa meg gondosan szűrő felső, valamint alsó héját is.
3. Szerelje össze fordított sorrendben a készüléket.

A szűrőszivattyú tisztítása

Feltétel:

- A ház nyitva van. (→ Hozzáférés a készülékhez)

Ez az alábbiak szerint végezhető el:

K

1. A szűrőszivattyút és az UVC-tisztítót együtt vegye ki a készülékből.
 - Ezen kívül húzza le a szűrő alsó héjában a horonyról a csatlakozóvezetéknek a csatlakozó végeket.
2. Oldja a hollandi anyát, és húzza le a szűrőszivattyút.
3. A szivattyúfelelet forgassa el az óramutató járásával ellentétes irányba és vegye le.
 - Ügyeljen arra, hogy a tömítést ne veszítse el.
4. Húzza ki a járóegységet a szivattyúból.
5. Tiszta vezetékves vízrel tisztítsa meg az összes alkatrészt.
6. Szerelje össze fordított sorrendben a készüléket.

J

7. Ügyeljen a csatlakozó végekre a csatlakozóvezetéknek. Ezt vissza kell helyezni a szűrő alsó héjának hornyára.

Az UVC-tisztító tisztítása



VIGYÁZAT

A kvarcűveg és az UVC-lámpa széttörhet, és vágási sérüléseket okozhat.

- Az UVC-tisztítót érintő munkálatokat mindig körültekintő módon végezze el, hogy elkerülje vágási sérüléseket.
- Az üveg eltörésének megakadályozása érdekében kerülje a rázkódást, ütődést és erős mozdulatokat.

Biztonsági okokból az UVC-lámpa csak akkor kapcsolható be, ha az UVC-tisztító szabályszerűen be van szerelve a készülékbe.

Feltétel:

- A ház nyitva van. (→ Hozzáférés a készülékhez)

Ez az alábbiak szerint végezhető el:

L

1. Az egyszerűbb kezelés céljából húzza le a fűvókacsövet a készülékről.
2. A szűrőszivattyút és az UVC-tisztítót együtt vegye ki a készülékből.
 - Ezen kívül húzza le a szűrő alsó héjában a horonyról a csatlakozóvezetéknek a csatlakozó végeket.
3. Oldja a hollandi anyát, és húzza le a szűrőszivattyút.
4. A vízházat forgassa el az óramutató járásával ellentétes irányban addig, amíg a jelölés a nyitott zárra mutat. Végül húzza le óvatosan a vízházat a készülékfejről és tisztítson meg minden alkatrészt.
 - Az erős ütődések megrongálhatják a kvarcűveget és az alatta elhelyezkedő UVC-lámpát.
 - Ellenőrizze a kvarcűveg látható sérüléseit.
 - Tisztítás: Tisztítsa meg a kvarcűveget kívülről nedves törölkendővel, a vízházat tiszta vízzel és kefével.
5. A tisztítást követően óvatosan tolja vissza a készülékfejet a vízházra.
 - Ügyeljen arra, hogy tisztán helyezze be a nagy O-gyűrűt, hogy a ház vízzáróan zárjon.
6. A készülékfejet forgassa el az óramutató járásával megegyező irányban addig, amíg a jelölés a reteszelt zárra mutat.
7. Szerelje össze teljesen a készüléket fordított sorrendben.

Az UVC-lámpa cseréje



VIGYÁZAT

A kvarcűveg és az UVC-lámpa széttörhet, és vágási sérüléseket okozhat.

- Az UVC-tisztítót érintő munkálatokat mindig körültekintő módon végezze el, hogy elkerülje vágási sérüléseket.
- Az üveg eltörésének megakadályozása érdekében kerülje a rázkódást, ütődést és erős mozdulatokat.

Biztonsági okokból az UVC-lámpa csak akkor kapcsolható be, ha az UVC-tisztító szabályszerűen be van szerelve a készülékbe.

Javaslat: Optimális szűrőteljesítményhez cserélje ki az UVC-lámpát kb. 8000 üzemóránként.

Feltétel:

- A ház nyitva van. (→ Hozzáférés a készülékhez)
- A vízház UVC-tisztítója nyitva van. (→ Az UVC-tisztító tisztítása)

Ez az alábbiak szerint végezhető el:

M

1. Csavarhúzó segítségével oldja a rögzítőcsavart a kvarcüvegen a hollandi anyánál.
2. Csavarja le a hollandi anyát az óramutató járásával ellentétes irányban, majd húzza le óvatosan a kvarcüveget.
 - Az erős ütődések megrongálhatják a kvarcüveget és az alatta elhelyezkedő UVC-lámpát.
3. Óvatosan húzza le az UVC lámpa előtti védőborítást, majd a távolítsa el a foglalat előtt lévő takarólemezt és húzza ki az UVC lámpát a foglalatból. Cserélje új UVC-lámpára.
 - Kizárólag olyan UVC-lámpát használjon, amely megfelel a készülék műszaki adatainak. (→ Műszaki adatok)
 - A lámpa cseréje után helyezze vissza a lámpa védőborítását és a takarólemezt.
4. Tolja vissza óvatosan a kvarcüveget a hollandi anyával és az O-gyűrűvel az UVC-lámpára.
 - Ügyeljen arra, hogy az O-gyűrű az UVC-tisztítónál a hollandi anya és a menet között legyen, hogy a kvarcüveg vízzáróan zárjon.
5. Húzza meg útközéig a hollandi anyát az óramutató járásával megegyező irányban. Ezt követően húzza meg a hollandi anyánál a rögzítőcsavart.
6. Óvatosan tolja vissza a készülékfejet a vízházra.
 - Ügyeljen arra, hogy tisztán helyezze be a nagy O-gyűrűt, hogy a ház vízzáróan zárjon.
7. A készülékfejet forgassa el az óramutató járásával megegyező irányban addig, amíg a jelölés a reteszelt zárra mutat.
8. Szerelje össze teljesen a készüléket fordított sorrendben.

Tárolás/Telelés

A készülék nem fagyálló, és várható fagy esetén le kell szerelni és megfelelően el kell tárolni.

Így tárolja helyesen a készüléket:

- Alaposan tisztítsa meg a készüléket, ellenőrizze az épségét, és cserélje ki a sérült alkatrészeket.
- Úritse ki a készüléket amennyire csak lehet, végezzen alapos tisztítást és ellenőrizze a készülék sérüléseit.
- Az összes tömlőt, csővezetékét és csatlakozást amennyire csak lehet, ki kell üríteni.
- Az elektromos csatlakozásokat óvni kell a nedvességtől és a szennyeződéستől.
- A szivattyút vízbe merítve, fagymentes helyen kell tárolni.
- A nyitott dugaszos csatlakozásokat óvni kell a nedvességtől és a szennyeződéستől.

Kopóalkatrészek

- Szűrőközegek
- Járóegység
- UVC lámpa, kvarcüveg és a kvarcüveghez való O-gyűrű

Pótalkatrészek

Az OASE eredeti alkatrészeivel a készülék biztonságos marad és továbbra is megbízhatóan működik. Alkatrészejakat és alkatrészeket internetes oldalunkon talál.



www.oase-livingwater.com/alkatreszek

Megsemmisítés**ÜTMUTATÁS**

A készüléket nem szabad háztartási hulladékként ártalmatlanítani.







- A készüléket a kábel levágásával használhatatlanná kell tenni, és az arra előírt visszavételi rendszeren keresztül kell ártalmatlanítani.
- Az UVC-lámpa ártalmatlanításához az erre kijelölt visszavételi helyeket használja.

Műszaki adatok

Leírás		Filtral				
		1500	3000	6000	9000	
Névleges feszültség	V AC	230	230	230	230	
Méretezési frekvencia	Hz	50	50	50	50	
Teljesítményfelvétel	W	18	36	52	58	
UVC-lámpa TC-S teljesítmény	W	5	9	11	13	
Elágazó szelep tömlőcsatlakozó	mm	13	–	–	–	
	Lépcsőzetes tömlővég	mm	–	13/19/25	13/19/25	13/19/25
Max. szállítási teljesítmény	l/ó	560	1200	1700	1700	
Max. vízoszlop	m	0,9	1,8	2,1	2,1	
Venturi fúvóka által szállított légmennyiség 1,5 m levegőtömlő mellett a következő merülési mélység esetén	0,1 m	l/ó	35 ¹⁾	116	218	218
	0,2 m	l/ó	28 ¹⁾	105	184	184
	0,3 m	l/ó	21 ¹⁾	97	166	166
	0,4 m	l/ó	–	89	147	147
	0,6 m	l/ó	–	74	127	127
	0,8 m	l/ó	–	33	122	122
	1,0 m	l/ó	–	–	105	105
	1,2 m	l/ó	–	–	76	76
A Venturi cső maximális merülési mélysége + szókókfúvókák 1,5 m-es levegőcsővel	m	–	0,3	0,4	0,4	
Szűrőfelület	cm ²	301	440	697	697	
Szűrőhab (kék)	Darabszám	1	1	1	1	
	Pórusméret	ppi	10	10	10	
Szűrőhab (piros)	Darabszám	1	1	1	1	
	Pórusméret	ppi	30	30	30	
Biofelület elemek száma		1	2	4	4	
Szűrőkerámia tasakok száma		1	1	1	1	
A tó mérete (halállományal)	m ³	0,75	1,5	3	4,5	
A tó mérete (halállomány nélkül)	m ³	1,5	3	6	9	
Méretek	Hossz	mm	207	269	347	347
	Szélesség	mm	228	245	276	276
	Magasság	mm	130	140	157	157
Súly	kg	2,7	3,4	4,9	4,9	
Csatlakozó vezeték hossza	m	10	10	10	10	

1) Külön megrendelhető tartozékként kapható Venturi fúvókával

A készüléken található jelölések

IP 68 	Por ellen tömített. Vízálló 2 m-es mélységig.
	Veszélyes UVC-sugárzás!
	Fagy esetén a készüléket le kell szerelni!
	Törékeny, óvatosan kezelje. Vágási sérülések veszélye.
	Ne a háztartási hulladékkal együtt dobja ki!
	Olvassa el a használati útmutatót!

OSTRZEŻENIE

- Urządzenie może być używane przez dzieci od 8 lat i ponadto przez osoby o ograniczonych fizycznych i umysłowych zdolnościach, albo nie posiadających niezbędnego doświadczenia i wiedzy, gdy będą one pod nadzorem osoby odpowiedzialnej za bezpieczeństwo użytkownika tego urządzenia lub zostaną odpowiednio przez nią poinstruowane i poinformowane o wynikających stąd zagrożeniach.
- Dzieciom zabrania się zabawy z tym urządzeniem.
- Czyszczenie ani czynności serwisowe użytkownika nie mogą być wykonywane przez dzieci bez nadzoru osoby dorosłej.
- Urządzenie musi być zabezpieczone wyłącznikiem różnicowoprądowym, ze znamionowym prądem upływowym wynoszącym maksymalnie 30 mA.
- Urządzenie podłączyć tylko wtedy, gdy parametry elektryczne urządzenia i zasilania energią są zgodne. Dane urządzenia znajdują się na tabliczce znamionowej na urządzeniu; na opakowaniu lub w niniejszej instrukcji.
- Śmierć lub ciężkie obrażenia przez porażenie prądem są możliwe! Przed włożeniem rąk do wody należy odłączyć od sieci wszystkie urządzenia elektryczne znajdujące się w wodzie.
- Nie używać urządzenia, gdy przewody elektryczne lub obudowa są uszkodzone.
- Urządzenie użytkować tylko wtedy, gdy nikt nie przebywa w wodzie.
- Przed przystąpieniem do wykonywania czynności przy urządzeniu wyciągnąć wtyczkę sieciową.

Przepisy bezpieczeństwa

Przylącze elektryczne

- Instalacje elektryczne muszą odpowiadać krajowym przepisom instalacyjnym i mogą być wykonywane tylko przez specjalistów elektryków.
- Specjalistą elektrykiem jest osoba, która w oparciu o swoje wykształcenie, wiedzę i doświadczenie jest zdolna i uprawniona do oceny oraz przeprowadzenia końcowego oddania do eksploatacji wykonanych prac. Do zadań specjalistów należy też określenie potencjalnych niebezpieczeństw i zapewnienie przestrzegania obowiązujących miejscowych oraz krajowych norm, przepisów i postanowień.
- W przypadku pytań i problemów należy zwrócić się do specjalisty elektryka.
- Przedłużacze przewodów i rozdzielacze prądu (np. listwy z gniaздkami) muszą być przeznaczone do użytkowania na wolnym powietrzu (zabezpieczone przed rozpryskami wody).
- Chronić złącza wtykowe przed wilgocią.
- Urządzenie podłączyć tylko do prawidłowo zainstalowanego gniazdka.

Bezpieczna eksploatacja

- Zamontowanej w urządzeniu lampy ultrafioletowej UVC nigdy nie włączać poza obudową ani w uszkodzonej obudowie. Promieniowanie ultrafioletowe może spowodować oparzenie oczu lub skóry.
- Nie przenosić ani ciągnąć urządzenia chwytając za przewód elektryczny.
- Przewody należy układać w sposób chroniony przed uszkodzeniami i tak, żeby nie stanowiły niebezpieczeństwa potknięcia się.
- Obudowę urządzenia oraz należących do niego elementów wolno otworzyć tylko wtedy, gdy jest to wyraźnie zalecane w instrukcji.
- Przy urządzeniu należy wykonywać tylko te prace, które są opisane w niniejszej instrukcji. Jeśli nie da się usunąć problemu we własnym zakresie, to należy zwrócić się do autoryzowanego punktu serwisowego lub w razie wątpliwości do producenta.
- Używać tylko oryginalnych części zamiennych i oryginalnego wyposażenia dodatkowego.
- Nie dokonywać żadnych przeróbek technicznych urządzenia.

Informacje dotyczące instrukcji użytkowania

Kupując **Filtral UVC 1500/3000/6000/9000**, dokonali Państwo dobrego wyboru.

Przed pierwszym uruchomieniem urządzenia należy uważnie przeczytać instrukcję użytkowania i zapoznać się z zasadą działania urządzenia. Wszystkie prace dotyczące tego urządzenia mogą być wykonywane tylko zgodnie z zaleceniami dostarczonej instrukcji.

Bezwzględnie przestrzegać przepisów bezpieczeństwa pracy w odniesieniu do prawidłowego i bezpiecznego użytkowania.

Instrukcję użytkowania należy przechowywać w bezpiecznym miejscu. W przypadku sprzedaży urządzenia nowemu właścicielowi należy przekazać również instrukcję użytkowania.

Ostrzeżenia w niniejszej instrukcji

Ostrzeżenia w niniejszej instrukcji są klasyfikowane przez hasła ostrzegawcze, które określają wielkość zagrożenia.



OSTROŻNIE

Oznacza możliwą niebezpieczną sytuację, w wyniku której może dojść do obrażeń lub lekkich skaleczeń, gdy nie zostanie uniknięta.



WSKAZÓWKA

Oznacza możliwą niebezpieczną sytuację, w wyniku której mogą wystąpić szkody środowisku naturalnym albo straty materialne, gdy nie zostanie uniknięta.

Odnośniki w niniejszej instrukcji

□ A Odnośnik do rysunku, np. rysunek A.

→ Odnośnik do innego rozdziału.

Opis produktu

Filtral UVC 1500/3000/6000/9000 jest filtrem podwodnym ze zintegrowaną pompą i modułem z lampą UVC. Medium filtracyjne i moduł z lampą UVC w urządzeniu służą do usuwania zanieczyszczeń, glonów i bakterii z wody stawowej. Poprzez rurę dyszy i dostarczone wkładki dyszy urządzenie wytwarza wodotryski.

Skład zestawu

□ A	Filtral		Opis
	1500	3000/6000/9000	
1	●	●	Filtr podwodny
2	●	●	2 × śruba – Do zawieszenia filtra podwodnego na ścianie stawu.
3	●	–	Element podłączeniowy dla przegubu kulistego
4	●	–	Zawór odgałęzienia z regulatorami natężenia przepływu – Możliwość podłączenia dopływu strumyka/gargulca, ½".
5	●	●	Nakrętka łącząca – Do mocowania rury dyszy w pozycji pionowej.
6	●	●	Rura dyszy
7	●	●	Oprawka dyszy z uchwytem węża
8	●	●	Wkładki dyszy (wulkan, lava, magma) – Wytwarzają wodotryski o różnych kształtach.
9	–	●	Zawór odgałęzienia z regulatorami natężenia przepływu – Możliwość podłączenia dyszy Venturiego lub dopływu strumyka/gargulca, 1".
10	–	●	Dysza Venturiego – Do napowietrzania stawu.
11	–	●	Wąż – Zasysa powietrze do dyszy Venturiego.
12	–	●	Stopniowana końcówka węża z nakrętką łączącą
13	–	●	Kształtka redukcyjna – Element pośredni przy zastosowaniu dyszy Venturiego lub drugiego wylotu przy zaworze odgałęzienia.

Zastosowanie zgodne z przeznaczeniem

Wyrób opisywany w niniejszej instrukcji należy użytkować wyłącznie w następujący sposób:

- Do czyszczenia stawów ogrodowych.
- Do użytkowania z czystą wodą.
- Eksploatacja w warunkach zgodnych z danymi technicznymi. (→ Dane techniczne)

W stosunku do tego urządzenia obowiązują następujące ograniczenia:

- Nie użytkować w stawach kąpielowych.
- Moduł z lampą UVC zabudowany w urządzeniu służy do oczyszczania wody stawowej z glonów i bakterii. Lampy ultrafioletowej UVC nigdy nie wolno użytkować do innych celów albo na zewnątrz obudowy.
- Nigdy nie używać do pompowania innych cieczy niż woda.
- Nigdy nie użytkować urządzenia bez przepływu wody.
- Nie nadaje się do celów rzemieślniczych ani przemysłowych.
- Nie użytkować połączeniu z chemikaliami, artykułami spożywczymi, substancjami łatwopalnymi lub wybuchowymi.

Montaż

Użytkowanie z wytwarzaniem wodotrysku

Podczas użytkowania do wytwarzania wodotrysku urządzenie musi być ustawione poziomo.

(→ Poziome ustawienie urządzenia)

□ B, C

Zawór odgałęzienia jest montowany z rurą dyszy i wkładką dyszy na wylocie urządzenia.

- W odległości od wkładki dyszy wytwarzany jest określony kształt wodotrysku.

Przyłącze na drugim wylocie zaworu odgałęzienia:

- Podłączenie węża do utworzenia strumyka/wodotrysku.
- Filtral 1500: Możliwy jest tylko tryb fontanny lub tryb z dostępną opcjonalnie dyszą przepływową Venturiego.
- Filtral 3000/6000/9000: W przypadku zastosowania dyszy Venturiego ułożyć wąż do zasysania powietrza wzdłuż rury dyszy i przymocować go do uchwyty przy oprawce dyszy. Wąż do zasysania musi zasysać tylko powietrze z otoczenia, ale nie może do niego wnikać woda.

Połączenia śrubowe mocno dokręcić ręką.

Użytkowanie bez wytwarzania wodotrysku

Podczas użytkowania bez wytwarzania wodotrysku urządzenie może być ustawione poziomo albo zawieszone.

(→ Poziome ustawienie urządzenia)

(→ Zawieszenie urządzenia)

D, E

Podłączenie do wylotu przy Filtral 1500:

- Podłączenie węża poprzez zawór odgałęzienia do utworzenia strumyka/wodotrysku.
- Podłączenie dyszy Venturiego (do nabycia jako opcja, 70364).
- Wylot pozostaje wolny.

Podłączenie do wylotu przy Filtral 3000/6000/9000:

- Podłączenie dostarczonej dyszy Venturiego (możliwe z zaworem odgałęzienia albo bez niego).
- Podłączenie węża do utworzenia strumyka/wodotrysku (możliwe z zaworem odgałęzienia albo bez niego).
- Wylot pozostaje wolny.

Połączenia śrubowe mocno dokręcić ręką.

Ustawienie

Poziome ustawienie urządzenia

W przypadku ustawienia w miejscu suchym należy przestrzegać następujących warunków:

F

- Przyłącze sieciowe musi być oddalone co najmniej 2 m od brzegu stawu.
- Urządzenie ustawić tylko poniżej lustra wody.
- Urządzenie należy ustawić tak, żeby wkładka dyszy znajdowała się powyżej lustra wody.
- Urządzenie należy ustawić poziomo na twardym podłożu bez osadów szlamu.

Zawieszenie urządzenia

W przypadku ustawienia w miejscu suchym należy przestrzegać następujących warunków:

G

- Przyłącze sieciowe musi być oddalone co najmniej 2 m od brzegu stawu.
- Urządzenie ustawić tylko poniżej lustra wody.
- Urządzenie należy użytkować jedynie bez rury dyszy i wkładki dyszy.
- Urządzenie zawiesić na sznurze przymocowanym do śrub. Sznur przymocować na brzegu stawu.

Ustawianie fontanny/wodotrysku

W celu dopasowania kształtu wodotrysku można zmienić długość i pionowe położenie rury dyszy. Natężenie przepływu wody jest nastawiane na obu regulatorach przy zaworze odgałęzienia.

Należy postępować w sposób następujący:

H

1. Ustawić wymaganą długość rury dyszy.
2. Odkręcić nakrętkę łączącą, ukierunkować pionowo rurę dyszy i potem ręką mocno dokręcić nakrętkę łączącą.

Uruchomienie



W S K A Z Ó W K A

Urządzenie ulegnie zniszczeniu, gdy zostanie podłączone do ściemniacza. Ono zawiera wrażliwe podzespoły elektryczne.

- Nie podłączać urządzenia do zasilania z regulacją napięcia.

Włączanie: Połączyć urządzenie z siecią. Urządzenie włącza się natychmiast.

Wyłączanie: Odlączyć urządzenie od sieci.

I

We wzorniku widać, kiedy świetlówka ultrafioletowa UVC jest włączona.

Usuwanie usterek

Usterka	Przyczyna	Środki zaradcze
Urządzenie nie pracuje.	Brak napięcia sieciowego	Sprawdzić napięcie sieciowe
	Korpus modułu jest otwarty (wyłącznik zabezpieczający w korpusie wody automatycznie wyłącza pompę)	Głowicę urządzenia obracać w kierunku zgodnym z ruchem wskazówek zegara, aż znak wskaże symbol zamkniętej kłódki
Niewystarczająca wydajność wzgl. wysokość fontanny lub nieregularny strumień wody Woda nie jest klarowna	Zatkana dysza	Odkręcić i wyczyścić wkładkę dyszy
	Za duże opory przepływu w przewodzie dopływu strumyka/gargulca	Zredukować długość węża do niezbędnego minimum, ułożyć je w miarę prosto
	Zatkałe otwory wlotu	Oczyszczyć obudową
	Zabrudzone elementy filtracyjne	Oczyszczyć media filtracyjne
	Zespół wirnika zablokowany	Wyczyścić zespół wirnika
	Staw bardzo mocno zabrudzony.	Usunąć wodorosty i liście ze stawu, wymienić wodę
	Zanieczyszczona rura ze szkła kwarcowego	Czyszczenie rury ze szkła kwarcowego
Za mocno zakręcony regulator przepływu	Ustawić regulator przepływu	
Lampa ultravioletowa UVC nie świeci się	Przegrzana lampa ultravioletowa UVC Czujnik temperatury odłączył lampę ultravioletową UVC	Po ochłodzeniu lampa ultravioletowa UVC włącza się znów automatycznie
	Wadliwa świetlówka UVC	Wymiana świetlówy UVC
	Świetlówka UVC nie jest prawidłowo włożona w oprawę	Włożyć prawidłowo świetlówkę UVC w oprawę
Urządzenie wyłącza się po krótkim czasie pracy	Zbyt wysoka temperatura wody	Przestrzegać maksymalnej temperatury wody +35 °C

Czyszczenie i konserwacja

Zalecenia dotyczące czyszczenia:

- Urządzenie czyścić w razie potrzeby, ale co najmniej 2 razy w roku.
- Szczególnie starannie wyczyścić obudowę filtra pompy oraz zespół wirnika.
- Wziernik oczyścić pałeczką kosmetyczną.

Nie stosować żadnych chemicznych środków czyszczących. W wyniku działania chemicznych środków czyszczących obumierają użyteczne mikroorganizmy w medium filtracyjnym i spada skuteczność filtrowania.

Urządzenie wyjmować ze stawu trzymając je poziomo, ponieważ w dolnej części obudowy filtra mogą znajdować się zanieczyszczenia.

Dostęp do urządzenia

W celu wyczyszczenia i wykonania czynności serwisowych konieczne jest otworzenie urządzenia, żeby uzyskać dostęp do medium filtracyjnego, pompy i modułu z lampą UVC bądź świetlówy UVC.

Należy postępować w sposób następujący:

J

1. Odłączyć sprężyste klamry przy górnej części obudowy filtra i zdjąć ją z urządzenia.
2. Wyjąć medium filtracyjne.

Czyszczenie medium filtracyjnego

Warunek:

- Obudowa jest otwarta. (→ Dostęp do urządzenia)

Należy postępować w sposób następujący:

1. Wyjęte media filtracyjne starannie umyć pod czystą wodą bieżącą.
2. Górną i dolną część obudowy filtra również starannie umyć pod czystą wodą bieżącą.
3. Zmontować urządzenie, wykonując czynności opisane powyżej w odwrotnej kolejności.

Czyszczenie pompy filtrującej

Warunek:

- Obudowa jest otwarta. (→ Dostęp do urządzenia)

Należy postępować w sposób następujący:

- K
1. Pompę filtra i moduł z lampą UVC wyjąć razem z urządzenia.
 - Przy tym tulejkę przepustu kabla podłączeniowego wyciągnąć z rowka w dolnej części obudowy filtra.
 2. Odkręcić nakrętkę łączącą i ściągnąć pompę filtra.
 3. Pokrywkę pompy obrócić w kierunku przeciwnym do ruchu wskazówek zegara i zdjąć.
 - Zwrócić uwagę, żeby nie zgubić uszczelki.
 4. Wyjąć zespół wirnika z pompy.
 5. Wszystkie części umyć czystą wodą bieżącą.
 6. Zmontować urządzenie, wykonując czynności opisane powyżej w odwrotnej kolejności.
- J
7. Zwrócić uwagę na tulejkę przepustu kabla podłączeniowego. Ona musi być włożona do rowka w dolnej części obudowy filtra.

Czyszczenie modułu z lampą UVC



OSTROŻNIE

Klosz kwarcowy i świetlówka ultrafioletowa UVC mogą ulec stłuczeniu i spowodować rany cięte.

- Podczas wszelkich prac przy module z lampą UVC należy zachować ostrożność, żeby nie doznać ran ciętych.
- Unikać wstrząsów, uderzeń i energicznych ruchów, żeby nie doszło do stłuczenia lampy.

Ze względu na bezpieczeństwo włączenie lampy ultrafioletowej UVC jest możliwe dopiero wtedy, gdy moduł z lampą UVC jest prawidłowo zamontowany w urządzeniu.

Warunek:

- Obudowa jest otwarta. (→ Dostęp do urządzenia)

Należy postępować w sposób następujący:

- L
1. Wykręcić rurę dyszy z urządzenia, w celu ułatwienia wykonywania czynności.
 2. Pompę filtra i moduł z lampą UVC wyjąć razem z urządzenia.
 - Przy tym tulejkę przepustu kabla podłączeniowego wyciągnąć z rowka w dolnej części obudowy filtra.
 3. Odkręcić nakrętkę łączącą i ściągnąć pompę filtra.
 4. Korpus modułu UVC obracać w kierunku przeciwnym do ruchu wskazówek zegara, aż znak wskaże symbol otwartej kłódki. Następnie korpus modułu UVC ostrożnie ściągnąć chwytając za głowicę urządzenia i umyć wszystkie części.
 - Uderzenia mogą spowodować uszkodzenie klosza kwarcowego lub świetlówki ultrafioletowej UVC.
 - Skontrolować stan klosza kwarcowego pod względem widocznych uszkodzeń.
 - Czyszczenie: Klosz kwarcowy oczyścić wilgotną szmatką, natomiast korpus modułu UVC umyć szczotką i czystą wodą.
 5. Oczyszczoną głowicę urządzenia ostrożnie nasunąć na korpus modułu UVC.
 - Zwrócić uwagę, żeby duża uszczelka typu o-ring była prawidłowo włożona i tym samym zamknięta obudowa była wodoszczelna.
 6. Głowicę urządzenia obracać w kierunku zgodnym z ruchem wskazówek zegara, aż znak wskaże symbol zamkniętej kłódki.
 7. Urządzenie złożyć w chronologicznie odwrotnej kolejności.

Wymiana świetlówki ultrafioletowej UVC



OSTROŻNIE

Klosz kwarcowy i świetlówka ultrafioletowa UVC mogą ulec stłuczeniu i spowodować rany cięte.

- Podczas wszelkich prac przy module z lampą UVC należy zachować ostrożność, żeby nie doznać ran ciętych.
- Unikać wstrząsów, uderzeń i energicznych ruchów, żeby nie doszło do stłuczenia lampy.

Ze względu na bezpieczeństwo włączenie lampy ultrafioletowej UVC jest możliwe dopiero wtedy, gdy moduł z lampą UVC jest prawidłowo zamontowany w urządzeniu.

Zalecenie: Utrzymanie optymalnej skuteczności filtrowania wymaga dokonania wymiany świetlówki ultrafioletowej UVC po ok. 8000 roboczogodzinach.

Warunek:

- Obudowa jest otwarta. (→ Dostęp do urządzenia)
- Korpus modułu UVC jest otwarty. (→ Czyszczenie modułu z lampą UVC)

Należy postępować w sposób następujący:

M

1. Wkrętakiem wykręcić śrubę zabezpieczającą przy nakrętce mocującej klosz kwarcowy.
2. Nakrętkę odkręcić w kierunku przeciwnym do ruchu wskazówek zegara, potem ostrożnie ściągnąć klosz kwarcowy.
 - Uderzenia mogą spowodować uszkodzenie klosza kwarcowego lub świetlówki ultrafioletowej UVC.
3. Ostrożnie ściągnąć ochroniacz lampy ultrafioletowej UVC, potem blachę ekranowania sprzed cokołu i na koniec wyjąć świetlówkę ultrafioletową UVC z cokołu. Zastąpić ją nową świetlówką UVC.
 - Stosować tylko świetlówki UVC spełniające wymagania określone w danych technicznych. (→ Dane techniczne)
 - Po wymianie świetlówki przymocować blachę ekranowania i ochroniacz lampy.
4. Klosz kwarcowy z nakrętką mocującą i uszczelką typu o-ring ostrożnie nasunąć na świetlówkę UVC.
 - Zwrócić uwagę, żeby uszczelka typu o-ring znajdowała się między nakrętką mocującą a gwintem na module z lampą UVC, żeby zapewnić szczelność klosza kwarcowego.
5. Nakrętkę mocującą dokręcić do oporu w kierunku zgodnym z ruchem wskazówek zegara. Potem wkręcić śrubę zabezpieczającą w nakrętce mocującej.
6. Głowicę urządzenia ostrożnie nasunąć na korpus modułu UVC.
 - Zwrócić uwagę, żeby duża uszczelka typu o-ring była prawidłowo włożona i tym samym zamknięta obudowa była wodoszczelna.
7. Głowicę urządzenia obracać w kierunku zgodnym z ruchem wskazówek zegara, aż znak wskaże symbol zamkniętej kłódki.
8. Urządzenie złożyć w chronologicznie odwrotnej kolejności.

Magazynowanie / Przechowywanie w okresie zimowym

Urządzenie nie jest zabezpieczone na wypadek mrozu i musi zostać wymontowane najpóźniej przed zapowiadany mrozem.

Prawidłowe przechowywanie urządzenia:

- Gruntownie oczyścić urządzenie, skontrolować stan pod względem uszkodzeń, wymienić wadliwe części.
- Opróżnić urządzenie na tyle, na ile jest to możliwe, przeprowadzić gruntowne czyszczenie i skontrolować je pod względem uszkodzeń.
- Wszystkie węże, rurociągi i przyłącza opróżnić na tyle, na ile jest to możliwe.
- Przyłącza elektryczne chronić przed wilgocią i zanieczyszczeniem.
- Pompę należy przechowywać w sposób zanurzony, w miejscu nienarażonym na działanie mrozu.
- Otwarte połączenia wtykowe chronić przed wilgocią i zanieczyszczeniem.

Części ulegające zużyciu

- Media filtracyjne
- Jednostka wirnikowa
- Lampa ultrafioletowa, klosz kwarcowy i uszczelka typu o-ring dla klosza kwarcowego

Części zamienne

Dzięki oryginalnym częściom zamiennym OASE urządzenie pozostaje bezpieczne i będzie nadal niezawodnie działać.

Rysunki i wykazy części zamiennych znajdują się na naszej stronie internetowej.



www.oase-livingwater.com/czescizamienne

Usuwanie odpadów



WSKAZÓWKA

Urządzenia nie wolno wyrzucać do pojemnika na odpady komunalne.







- Urządzenie uczynić nienadającym się do użytku poprzez odcięcie kabla zasilającego i oddać do utylizacji tylko poprzez przewidziany do tego system zwrotów.
- Światłówkę UVC należy oddać do utylizacji poprzez przewidziany do tego system zwrotów.

Dane techniczne

Opis		Filtral				
		1500	3000	6000	9000	
Napięcie znamionowe	V AC	230	230	230	230	
Częstotliwość znamionowa	Hz	50	50	50	50	
Pobór mocy	W	18	36	52	58	
Moc światłówki ultrafioletowej UVC TC-S	W	5	9	11	13	
Przyłącze węża przy zaworze odgałęzienia	mm	13	–	–	–	
	Stopniowana końcówka węża	mm	–	13/19/25	13/19/25	13/19/25
Maks. wydajność pompowania	l/h	560	1200	1700	1700	
Maks. wysokość stupa wody	m	0,9	1,8	2,1	2,1	
Ilość zasysanego powietrza dla dyszy Venturiego z węzłem o długości 1,5 m, przy głębokości zanurzenia	0,1 m	l/h	35 ¹⁾	116	218	218
	0,2 m	l/h	28 ¹⁾	105	184	184
	0,3 m	l/h	21 ¹⁾	97	166	166
	0,4 m	l/h	–	89	147	147
	0,6 m	l/h	–	74	127	127
	0,8 m	l/h	–	33	122	122
	1,0 m	l/h	–	–	105	105
1,2 m	l/h	–	–	76	76	
Max. głębokość zanurzenia z węzki Venturiego + dysze z węzłem dla powietrza 1,5 m	m	–	0,3	0,4	0,4	
Powierzchnia filtracyjna	cm ²	301	440	697	697	
Pianka filtracyjna (niebieska)	Ilość	1	1	1	1	
	Wielkość oczka	ppi	10	10	10	10
Pianka filtracyjna (czerwona)	Ilość	1	1	1	1	
	Wielkość oczka	ppi	30	30	30	30
Liczba elementów biologicznie aktywnych		1	2	4	4	
Liczba torebek z ceramicznymi elementami filtracyjnymi		1	1	1	1	
Wielkość stawu (z zarybieniem)	m ³	0,75	1,5	3	4,5	
Wielkość stawu (bez zarybienia)	m ³	1,5	3	6	9	
Wymiary	Długość	mm	207	269	347	347
	Szerokość	mm	228	245	276	276
	Wysokość	mm	130	140	157	157
Masa	kg	2,7	3,4	4,9	4,9	
Długość kabla przyłączeniowego	m	10	10	10	10	

1) Z dyszą Venturiego do nabycia jako opcja

Symbole na urządzeniu

IP 68 	Pyłoszczelna. Wodoszczelna aż do głębokości zanurzenia 2 m.
	Niebezpieczne promieniowanie ultrafioletowe!
	W razie mrozu wymontować urządzenie!
	Łamiwe części, postępować ostrożnie. Niebezpieczeństwo skałeczenia.
	Nie wyrzucać produktu do śmieci domowych!
	Przeczytać instrukcję obsługi!

Překlad originálu Návodu k použití.

VAROVÁNÍ

- Tento přístroj nesmí být používán dětmi do 8 let a kromě toho i osobami se sníženými fyzickými, sensorickými nebo mentálními schopnostmi nebo nedostatkem zkušeností a vědomostí, pokud nejsou pod dohledem nebo nebyly poučeny o bezpečném používání přístroje a mohou z tohoto důvodu vzniknout nebezpečí.
- Děti si nesmí s přístrojem hrát.
- Čištění a uživatelská údržba nesmí být prováděna dětmi bez dozoru.
- Přístroj musí být zajištěn pomocí ochranného zařízení chybného proudu s jmenovitým poruchovým proudem maximálně 30 mA.
- Přístroj zapojte pouze tehdy, shodují-li se elektrické údaje přístroje s údaji elektrického napájení. Údaje o přístroji se nachází na typovém štítku přístroje, na obalu nebo v tomto návodu.
- Může dojít ke smrti nebo těžkým zraněním elektrickým proudem! Dříve, než sáhnete do vody, odpojte všechny elektrické přístroje, které jsou ve vodě, od elektrické sítě.
- Přístroj nesmíte používat, pokud jsou poškozené elektrické vodiče nebo kryty.
- Přístroj provozujte pouze tehdy, pokud se ve vodě nezdržují žádné osoby.
- Před zahájením prací na zařízení odpojte elektrickou zástrčku.

Bezpečnostní pokyny

Elektrická přípojka

- Elektrické instalace musí odpovídat národním ustanovením pro zřizovatele a smí je provádět pouze kvalifikovaný elektrikář.
- Za kvalifikovaného elektrikáře je považována osoba, která je na základě svého odborného vzdělání, znalostí a zkušeností způsobilá a oprávněná provádět jí zadané práce. Práce odborníka zahrnuje také rozeznání možného nebezpečí a dodržování příslušných místních a národních norem, předpisů a ustanovení.
- S případnými otázkami a potížemi se obraťte na kvalifikovaného elektrikáře.
- Prodlužovací vedení a elektrický rozvaděč (např. zásuvkový systém) musí být určeny k užití ve venkovním prostředí (odstříkující voda).
- Chraňte konektorové spoje před vlhkostí.
- Připojujte přístroj pouze ke správně instalované zásuvce.

Bezpečný provoz

- UVC zářivku, která je zabudovaná v přístroji, nikdy nepoužívejte mimo její kryt nebo v poškozeném krytu. Ultrafialové záření může popálit pokožku a oči.
- Nepřenášejte přístroj za elektrické vodiče ani jej za ně netahejte.
- Vodiče instalujte tak, aby byly chráněné před poškozením a pamatujte, že o ně nesmí nikdo zakopnout.
- Otevírejte kryt přístroje nebo příslušné díly pouze za předpokladu, že jste k tomu vysloveně vyzváni v návodu.
- Provádějte na přístroji pouze takové práce, které jsou popsány v tomto návodu. Pokud nelze problémy odstranit, kontaktujte autorizovaný zákaznický servis nebo v případě pochybností výrobce.
- Používejte pro přístroj pouze originální náhradní díly a příslušenství.
- Nikdy neprovádějte technické změny na zařízeních.

O tomto návodu k obsluze

Koupě tohoto výrobku **Filtral UVC 1500/3000/6000/9000** byla dobrou volbou.

Ještě před prvním použitím tohoto zařízení si pečlivě přečtěte návod k použití a dobře se s vaším novým zařízením seznámte. Veškeré práce na tomto a s tímto přístrojem mohou být prováděny jen podle přiloženého návodu.

Bezpodmínečně dodržujte bezpečnostní pokyny pro správné a bezpečné používání.

Tento návod k použití pečlivě uschovejte. Při změni vlastníka předejte i návod k použití.

Výstražná upozornění v tomto návodu

Varovné pokyny v tomto návodě jsou klasifikovány pomocí signálních slov, které označují míru nebezpečí.



OPATRŇ

Označuje potenciálně nebezpečnou situaci, která, pokud se jí nevyhnete, může mít za následek středně těžká nebo lehká zranění.



UPOZORNĚNÍ

Označuje potenciálně nebezpečnou situaci, která, pokud se jí nevyhnete, může způsobit poškození majetku nebo poškození životního prostředí.

Upozornění v tomto návodu

A Odkaz na jeden z obrázků., např. obrázek A.

→ Odkaz k jiné kapitole.

Popis výrobku

Filtral UVC 1500/3000/6000/9000 je podvodní filtr s integrovaným čerpadlem a UVC čističem. Filtrační médium a UVC čistič v přístroji odstraňují nečistoty, řasy a bakterie. Přístroj může přes trysku a dodávané rozprašovače vytvořit vodotrysk.

Rozsah dodávky

☐ A	Filtral		Popis
	1500	3000/6000/9000	
1	●	●	Podvodní filtr
2	●	●	2 × šroub – Pro zavěšení podvodního filtru na stěnu jezírka.
3	●	–	Nástavec pro kulový kloub
4	●	–	Odbočný ventil s regulátory průtoku – Možnost připojení k potoku/chrličci, 1/4".
5	●	●	Převlečná matice – Pro upevnění svislé polohy trysky.
6	●	●	Trubka trysky
7	●	●	Držák trysky s držákem hadice
8	●	●	Vložky trysky (vulkán, láva, magma) – Vytvořte různé obrazy vody.
9	–	●	Odbočný ventil s regulátory průtoku – Možnost připojení Venturiho trubice nebo potoku/chrličce, 1".
10	–	●	Venturiho trubice – Pro přívod vzduchu do jezírka.
11	–	●	Hadice – Nasává vzduch do Venturiho trubice.
12	–	●	Stupňovitá hadicová koncovka s převlečnou maticí
13	–	●	Redukční kus – Mezikus při použití Venturiho trubice nebo druhého výstupu s na odbočném ventilu.

Použití v souladu s určeným účelem

Produkt popsaný v tomto návodu používejte pouze následujícím způsobem:

- K čištění zahradních jezírek.
- Pro provoz s čistou vodou.
- Provoz při dodržení technických údajů. (→ Technické údaje)

Pro přístroj platí následující omezení:

- Nepoužívat ve vodách určených pro plavání.
- UVC čedičlo zabudované v přístroji slouží k odstranění řas a bakterií v rybníční vodě. UVC zářivku nikdy nepoužívejte k jiným účelům nebo mimo skříní.
- Nikdy nepoužívejte jiné kapaliny než vodu.
- Nikdy neprovazujte bez průtoku vody.
- Nepoužívat pro komerční nebo průmyslové účely.
- Nepoužívat ve spojení s chemikáliemi, potravinami, lehce zápalnými nebo výbušnými látkami.

Montáž

Provoz s vodotryskem

Při provozu s vodotryskem musí být přístroj nainstalováno vodorovně.

(→ Vodorovná instalace přístroje)

☐ B, C

Odbočný ventil je namontován s tryskou a vložkou na výstupu přístroje.

- V závislosti na vložce se vytvoří specifický obraz vody.

Připojení ke druhému výstupu odbočného ventilu:

- Připojení hadice pro potok/chrlič.
- Filtral 1500: Provoz je možný buď s fontánkou nebo s volitelně dodávanou Venturiho tryskou.
- Filtral 3000/6000/9000: Při použití Venturiho trubice vedte vzduchovou hadici po trubce trysky a upevněte ji v držáku na upevnění trysky. Vzduchová hadice musí být schopna nasávat vzduch, nesmí se do ní dostat voda.

Šrouby utáhněte rukou.

Provoz bez vodotrysku

Při provozu bez vodotrysku může být přístroj nainstalováno vodorovně nebo může být zavěšené.

(→ Vodorovná instalace přístroje)

(→ Instalace zavěšení přístroje)

D, E

Připojení na výstup u Filtralu 1500:

- Připojení hadice pomocí odbočného ventilu pro potok/chrliče.
- Připojení Venturiho trubice (k dispozici volitelně, 70364).
- Na výstupu není připojeno nic.

Připojení na vstupu u Filtralu 3000/6000/9000:

- Připojení dodané Venturiho trubice (s nebo bez odbočného ventilu).
- Připojení hadice pro potok/chrliče (s nebo bez odbočného ventilu)
- Na výstupu není připojeno nic.

Šrouby utáhněte rukou.

Instalace

Vodorovná instalace přístroje

Při postavení na sucho dodržujte následující podmínky:

F

- Síťová přípojka musí být instalována ve vzdálenosti minimálně 2 m od rybníku.
- Provozujte zařízení nainstalované pouze pod hladinou vody.
- Přístroj umístěte tak, aby se vložka trysky nacházela nad hladinou vody.
- Přístroj umístěte vodorovně na pevném podkladu bez bláta.

Instalace zavěšení přístroje

Při postavení na sucho dodržujte následující podmínky:

G

- Síťová přípojka musí být instalována ve vzdálenosti minimálně 2 m od rybníku.
- Provozujte zařízení nainstalované pouze pod hladinou vody.
- Přístroj provozujte pouze bez tryska a vložky.
- Přístroj zavěste pomocí šroubů na šňůru. Šňůru připevněte k břehu jezírka.

Nastavení fontány/vodotrysku

Pro nastavení vodotrysku můžete upravit délku a svislou polohu trysky. Průtok vody lze regulovat na odbočném ventilu pomocí dvou regulátorů průtoku.

Postupujte následovně:

H

1. Nastavte trysku na požadovanou délku.
2. Povolte převlečnou matici, nastavte trysku svisle a převlečnou matici zase utáhněte.

Uvedení do provozu



UPOZORNĚNÍ

Přístroj se zničí, pokud se bude provozovat se stmívačem. Obsahuje citlivé elektrické součásti.

- Přístroj nepřipojujte ke stmívatelnému zdroji proudu.

Zapnutí: Zapojte přístroj do sítě. Přístroj se okamžitě zapne.

Vypnutí: Odpojte přístroj od sítě.

I

Průzor ukazuje, kdy je UVC zářivka v přístroji v provozu.

Odstraňování poruch

Porucha	Příčina	Náprava
Přístroj neběží	Není přítomno síťové napětí Kryt vody je otevřený (bezpečnostní spínač v krytu vody vypne čerpadlo automaticky)	Zkontrolujte síťové napětí Otáčejte hlavou zařízení ve směru hodinových ručiček, dokud značka nebude ukazovat na zamknutý zámek.
Výkon čerpadla resp. výška fontány nedostatečné nebo nepravdivé, Voda není čirá	Tryska je ucpaná Příliš vysoké ztráty tlaku ve vedení k potoku/chříči Vstupní otvory ucpané Filtrační média nejsou znečištěná Rotor je zablokovaný Jezírko je extrémně znečištěné Trubice z křemenného skla je znečištěná Regulátor průtoku je příliš uzavřený	Vyšroubujte a vyčistěte tryskovou trubici Zredukovat délku hadic a spojovacích dílů na minimum, hadice vést pokud možno přímo Vyčistit kryt Vyčistit filtrační média Vyčistěte rotorovou jednotku Odstraňte řasy a listí z jezírka, vyměňte vodu Čištění trubky z křemenného skla Nastavit regulátor průtoku
UVC zářivka nesvítí	UVC zářivka se přehřívá. Kontrolní čidlo teploty vypne UVC zářivku UVC zářivka je defektní UVC zářivka nesedí správně v objímce	Po ochlazení se UVC zářivku automaticky sám zapne Vyměňte UVC zářivku Zatlačte správně do objímky UVC zářivku
Přístroj se po krátké době chodu vypne	Teplota vody je příliš vysoká	Dodržte maximální teplotu vody +35 °C

Čištění a údržba

Doporučení k čištění:

- Přístroj čistěte podle potřeby, minimálně však 2× ročně.
- Vyčistěte obzvláště jednotku oběžného kola a těleso čerpadla.
- Průzor očistěte vatovými tyčinkami.

Nepoužívejte žádné chemické čisticí prostředky. Chemické čisticí prostředky zabijí mikroorganismy, které požírají špínu, ve filtračním médiu a snižují tak výkon filtru.

Při vyjímání z jezírka držte zařízení rovně, spodní část filtru může obsahovat nečistoty.

Přístup k přístroji

Pro čištění a údržbu se musí přístroj otevřít, abyste získali přístup k filtračním médiím, filtračnímu čerpadlu a UVC čističi nebo UVC zářivce.

Postupujte následovně:

J

1. Uvolněte svorky na horní části filtru a sejměte horní část filtru z přístroje.
2. Odeberte filtrační média.

Vyčištění filtračního média

Předpoklad:

- Kryt je otevřený. (→ Přístup k přístroji)

Postupujte následovně:

1. Odebraná filtrační média důkladně vyčistěte čistou vodou z vodovodu.
2. Horní část filtru a spodní část filtru také důkladně vyčistěte vodou z vodovodu.
3. Přístroj sestavte v opačném pořadí.

Vyčištění filtračního čerpadla

Předpoklad:

- Kryt je otevřený. (→ Přístup k přístroji)

Postupujte následovně:

K

1. Vyměňte filtrační čerpadlo a UVC čistič společně z přístroje.
 - Přitom vytáhněte kabelovou průchodku na přípojce z drážky v dolní části filtru.
2. Povolte převlečnou matici a stáhněte filtrační čerpadlo.
3. Otočte víkem čerpadla proti směru hodinových ručiček a sejměte ho.
 - Dbejte na to, aby se těsnění neztratilo.
4. Vyměňte rotor z čerpadla.
5. Všechny části očistěte čistou vodou z vodovodu.
6. Přístroj sestavte v opačném pořadí.

J

7. Dávejte pozor na kabelovou průchodku na přípojce. Ta se musí dát zpět do drážky spodní části filtru.

Vyčištění UVC čističe



OPATRNĚ

Křemíkové sklo a UVC zářivka se mohou rozbít a způsobit řezná poranění.

- Během všech prací na UVC čističi buďte opatrní, aby nedošlo k požezání.
- Vyhýnejte se otřesům, nárazům a hektickým pohybům, aby nedošlo k rozbítí skla.

Z bezpečnostních důvodů lze UVC zářivku zapnout teprve tehdy, když je UVC čistič správně nainstalován v zařízení.

Předpoklad:

- Kryt je otevřený. (→ Přístup k přístroji)

Postupujte následovně:

L

1. Odšroubujte trysku z přístroje pro snadnou manipulaci.
2. Vyměňte filtrační čerpadlo a UVC čistič společně z přístroje.
 - Přitom vytáhněte kabelovou průchodku na přípojce z drážky v dolní části filtru.
3. Povolte převlečnou matici a stáhněte filtrační čerpadlo.
4. Otáčejte kryt proti vodě proti směru hodinových ručiček, doku nebude označení ukazovat na otevřený zámek. Poté opatrně kryt proti vodě vyměňte z hlavy přístroje a všechny části očistěte.
 - Silné nárazy mohou poškodit křemenné sklo nebo UVC zářivku, která je pod ním.
 - Zkontrolujte, zda křemenné sklo není viditelně poškozené.
 - Vyčistěte: Křemenné sklo z vnější strany vlhkým hadříkem, kryt proti vodě čistou vodou a kartáčem.
5. Po vyčištění hlavy přístroje ji opatrně zasuňte na kryt proti vodě.
 - Dávejte přitom pozor, aby se O-kroužek vložil tak, aby se kryt vodotěsně uzavřel.
6. Otáčejte hlavou přístroje proti směru hodinových ručiček, dokud nebude označení ukazovat na zavřený zámek.
7. Přístroj kompletně sestavte opačným postupem.

Výměna UVC zářivky



OPATRNĚ

Křemíkové sklo a UVC zářivka se mohou rozbít a způsobit řezná poranění.

- Během všech prací na UVC čističi buďte opatrní, aby nedošlo k požezání.
- Vyhýnejte se otřesům, nárazům a hektickým pohybům, aby nedošlo k rozbítí skla.

Z bezpečnostních důvodů lze UVC zářivku zapnout teprve tehdy, když je UVC čistič správně nainstalován v zařízení.

Doporučení: Pro optimální výkon filtru vyměňte UVC zářivku přibl. po 8000 hodinách provozu.

Předpoklad:

- Kryt je otevřený. (→ Přístup k přístroji)
- Kryt proti vodě UVC čističe je otevřený. (→ Vyčištění UVC čističe)

Postupujte následovně:

- M
1. Pomocí šroubováku povolte pojistný šroub převlečné matice na křemenném skle.
 2. Odšroubujte převlečnou matici proti směru hodinových ručiček, pak křemenné sklo opatrně vyjměte.
 - Silné nárazy mohou poškodit křemenné sklo nebo UVC zářivku, která je pod ním.
 3. Kryt zářivky opatrně vyjměte z UVC zářivky, poté vytáhněte stínící kryt před podstavcem a nakonec z podstavce vytáhněte UVC zářivku. Vyměňte za novou UVC zářivku.
 - Používejte pouze UVC zářivky, které odpovídají technickým údajům přístroje. (→ Technické údaje)
 - Po výměně zářivky vraťte stínící kryt a kryt zářivky zpět na své místo.
 4. Opatrně zasuňte křemenné sklo s převlečnou maticí a O-kroužkem zpět do UVC zářivky.
 - Dávejte pozor na to, aby O-kroužek byl mezi převlečnou maticí a závitem na UVC čističi, aby se křemenné sklo zavřelo vodotěsně.
 5. Pevlečnou matici pevně utáhněte ve směru hodinových ručiček až nadoraz. Potom utáhněte pojistný šroub na převlečné matici.
 6. Hlavu přístroje opatrně zasuňte zpět do krytu proti vodě.
 - Dávejte přitom pozor, aby se O-kroužek vložil tak, aby se kryt vodotěsně uzavřel.
 7. Otáčejte hlavou přístroje proti směru hodinových ručiček, dokud nebude označení ukazovat na zavřený zámek.
 8. Přístroj kompletně sestavte opačným postupem.

Uložení/zazimování

Přístroj není odolný proti mrazu a pokud lze očekávat mrazivé počasí, musí být odinstalován a uložen.

Správné uskladnění přístroje:

- Přístroj důkladně vyčistěte, zkontrolujte, zda není poškozený a poškozené části vyměňte.
- Vypusťte přístroj, jak jen je to možné, a proveďte důkladné čištění a zkontrolujte, zda nevykazuje škody.
- Veškeré hadice, potrubí a přípojky vyprazdňujte tak dlouho, jak jen je to možné.
- Chraňte elektrické přípojky před vlhkem a znečištěním.
- Čerpadlo skladujte ponořené a bez mrazu.
- Chraňte otevřené přípojky před vlhkostí a znečištěním.

Súčasti podliehajúce opotrebeniu

- Filtermedien
- Rotor
- UVC zářivka, křemenné sklo a O-kroužek pro křemenné sklo

Náhradní díly

S originálními díly OASE zůstane zařízení bezpečně a bude nadále spolehlivě fungovat.

Výkresy náhradních dílů a náhradní díly naleznete na naší internetové stránce.



www.oase-livingwater.com/nahradnidily

Likvidace**UPOZORNĚNÍ**

Toto zařízení nesmí být likvidováno společně s domovním odpadem.







- Přístroj znehodnotit odříznutím kabelu a zabránit dalšímu použití. Zlikvidovat vhodným systémem zpětného odběru.
- Likvidujte UVC zářivku prostřednictvím příslušného recyklačního systému.

Technické údaje

Popis		Filtral			
		1500	3000	6000	9000
Jmenovité napětí	V AC	230	230	230	230
Jmenovitá frekvence	Hz	50	50	50	50
Příkon	W	18	36	52	58
Výkon UVC zářivky TC-S	W	5	9	11	13
Hadicová přípojka odbočného ventilu	mm	13	–	–	–
	Stupňovitě hadicové hrdlo mm	–	13/19/25	13/19/25	13/19/25
Max. čerpací výkon	l/h	560	1200	1700	1700
Max. vodní sloupec	m	0,9	1,8	2,1	2,1
Dodávané množství vzduchu Venturiho trubice se vzduchovou hadicí o délce 1,5 m při hloubce ponoru	0,1 m	l/h	35 ¹⁾	116	218
	0,2 m	l/h	28 ¹⁾	105	184
	0,3 m	l/h	21 ¹⁾	97	166
	0,4 m	l/h	–	89	147
	0,6 m	l/h	–	74	127
	0,8 m	l/h	–	33	122
	1,0 m	l/h	–	–	105
	1,2 m	l/h	–	–	76
Max. hloubka ponoru pro trysku Venturiho + vůle trysky se vzduchovou hadicí 1,5 m	m	–	0,3	0,4	0,4
Filtrační plocha	cm ²	301	440	697	697
Filtrační pěna (modrá)	Počet	1	1	1	1
	Velikost pórů	ppi	10	10	10
Filtrační pěna (červená)	Počet	1	1	1	1
	Velikost pórů	ppi	30	30	30
Počet prvků na organické ploše		1	2	4	4
Počet sáčků filtrační keramiky		1	1	1	1
Velikost jezírka s (rybí obsádkou)	m ³	0,75	1,5	3	4,5
Velikost jezírka (bez rybí obsádky)	m ³	1,5	3	6	9
Rozměry	Délka	mm	207	269	347
	Šířka	mm	228	245	276
	Výška	mm	130	140	157
Hmotnost	kg	2,7	3,4	4,9	4,9
Délka přípojného vedení	m	10	10	10	10

1) S Venturiho trubicí, která je volitelně k dostání

Symboly na přístroji

IP 68 	Prachotěsné. Vodotěsný do hloubky 2*m.
	Nebezpečné UVC záření!
	V případě mrazu přístroj odinstalujte!
	Křehké, dbejte opatnosti. Nebezpečí řezných zranění.
	Nevyhazujte do běžného domácího odpadu!
	Přečtěte si návod k použití!

VÝSTRAHA

- Tento prístroj môžu používať deti staršie ako 8 rokov a osoby so zníženými fyzickými, zmyslovými alebo mentálnymi schopnosťami alebo s nedostatočnými skúsenosťami a znalosťami, keď sú pod dohľadom alebo boli poučené o bezpečnom používaní prístroja a pochopili nebezpečenstvá, ktoré z toho vyplývajú.
- Deti sa s prístrojom nesmú hrať.
- Deti nesmú vykonávať čistenie a používateľskú údržbu.
- Prístroj musí byť zabezpečený ochranným zariadením proti chybnému prúdu s menovitým chybným prúdom, ktorý nie je väčší než 30 mA.
- Prístroj pripájajte iba vtedy, ak sa zhodujú elektrické údaje prístroja a jeho napájania. Údaje o prístroji sa nachádzajú na typovom štítku prístroja, na obale alebo v tomto návode na obsluhu.
- Smrť alebo ťažké zranenia spôsobené zásahom elektrického prúdu! Skôr než siahnete do vody, odpojte od siete všetky zariadenia, ktoré sa nachádzajú vo vode.
- Nepoužívajte zariadenie, ak sú elektrické prípojky alebo kryty poškodené.
- Prístroj prevádzkujte len vtedy, ak sa vo vode nezdržiavajú osoby.
- Pred prácou s prístrojom vytiahnite sieťovú zástrčku zo zásuvky.

Bezpečnostné pokyny

Prípojka elektrickej energie

- Elektrické inštalácie musia zodpovedať národným predpisom pre zriaďovateľov inštalácie a môže ich vykonávať iba kvalifikovaný elektrikár.
- Za kvalifikovaného elektrikára sa považuje osoba, ktorá je na základe svojho odborného vzdelania, znalostí a skúsenosti schopná a oprávnená posudzovať a vykonávať zadané činnosti. Práca odborníka zahŕňa tiež rozpoznávanie možných nebezpečenstiev a rešpektovanie regionálnych a národných noriem, predpisov a nariadení.
- Pri otázkach a problémoch sa obráťte na kvalifikovaného elektrikára.
- Predživacie rozvody a rozdeľovač prúdu (napr. lišty so zásuvkami) musia byť vhodné na používanie v vonku (chránené pred striekajúcou vodou).
- Zástrčkové spoje chráňte pred vlhkosťou.
- Pripojte prístroj len na zásuvku inštalovanú podľa predpisov.

Bezpečná prevádzka

- UVC lampa namontovaná v prístroji sa nesmie nikdy používať mimo krytu alebo v poškodenom krytu. Ultrafialové žiarenie môže spáliť pokožku alebo oči.
- Prístroj neneste a neťahajte za elektrické vedenie.
- Vedenia uložte tak, aby boli chránené pred poškodeniami a dbajte na to, aby o ne nemohol nikto zakopnúť.
- Kryt prístroja a príslušných dielov otvárajte len vtedy, ak je to výslovne uvedené v tomto návode.
- Na prístroji vykonávajte iba činnosti, ktoré sú opísané v tomto návode. Ak nie je možné problémy odstrániť, kontaktujte autorizované miesto zákazníckeho servisu alebo v prípade pochybností výrobcu.
- Používajte pre prístroj len originálne náhradné diely a príslušenstvo.
- Nikdy nevykonávajte technické zmeny na prístroji.

O tomto návode na používanie

S kúpou **Filtral UVC 1500/3000/6000/9000** ste urobili dobré rozhodnutie.

Pred prvým použitím prístroja si starostlivo prečítajte návod na použitie a oboznámte sa s prístrojom. Všetky práce na tomto prístroji a s týmto prístrojom smú byť vykonávané len podľa priloženého návodu.

Bezpodmienečne dodržiavajte bezpečnostné pokyny pre správne a bezpečné používanie.

Tento návod na použitie starostlivo uschovajte. Pri zmene vlastníka, prosím odovzdajte ďalej aj návod na použitie.

Informácie o nebezpečenstve v tomto návode

Výstražné pokyny v tomto návode sú klasifikované signálnymi slovami, ktoré indikujú mieru ohrozenia.



POZOR

Označuje možnú nebezpečnú situáciu, ktorá môže mať za následok stredne ťažké alebo ľahké poranenia, pokiaľ jej nezabráňte.



UPOZORNENIE

Označuje možnú nebezpečnú situáciu, ktorá môže mať za následok vecné škody alebo škody na životnom prostredí, pokiaľ jej nezabráňte.

Odkazy v tomto návode

A Odkaz na obrázok, napr. obrázok A.

→ Odkaz na inú kapitolu.

Popis výrobku

Filtral UVC 1500/3000/6000/9000 je podvodný filter so zabudovaným čerpadlom a odkaľovacím prístrojom UVC. Filtračné médiá a odkaľovací prístroj UVC v prístroji odstraňujú znečistenie, riasy a baktérie. Pomocou dýzovej rúrky a dodaných dýzových násad môže prístroj vytvoriť vodopád.

Rozsah dodávky

A	Filtrát		Opis
	1500	3000/6000/9000	
1	●	●	Podvodný filter
2	●	●	2 × skrutka – Na zavesenie podvodného filtra na stenu jazierka.
3	●	–	Prípojny diel pre guľový kĺb
4	●	–	Ventil s odbočkou s regulátormi prietoku – Možnosť pripojenia potôčika/chrlíča vody, 1/2".
5	●	●	Presuvná matica – Na upevnenie zvislej polohy rúrky dýzy.
6	●	●	Rúrka dýzy
7	●	●	Upnutie dýzy držadlom hadice
8	●	●	Násadce dýzy (Vulkan, Lava, Magma) – Vytvorenie rôznych vodných obrazov..
9	–	●	Ventil s odbočkou s regulátormi prietoku – Možnosť pripojenia Venturiho dýzy alebo poďčička/chrlíča vody, 1".
10	–	●	Venturiho dýza – Na prevzdušnenie jazierka.
11	–	●	Hadica – Nasáva vzduch do Venturiho dýzy.
12	–	●	Stupňovité hadicové hrdlo s prevlečnou maticou
13	–	●	Redukčný diel – Spojovací kus pri použití Venturiho dýzy alebo druhého výstupu na ventile s odbočkou.

Použitie v súlade s určeným účelom

Výrobok opísaný v tomto návode používajte výlučne týmto spôsobom:

- Na čistenie záhradných jazierok.
- Pre prevádzku s čistou vodou.
- Prevádzka pri dodržaní technických údajov. (→ Technické údaje)

Pro prístroj platia nasledujúce obmedzenia:

- Nepoužívať vo vodách určených pre plávanie.
- UVC čistič namontovaný v prístroji slúži na ničenie rias a baktérií vo vode jazierka. UVC lampa sa nesmie nikdy používať na iné účely alebo mimo krytu.
- Nikdy neprevádzkujte s inými kvapalinami ako je voda.
- Nikdy neprevádzkujte bez prietoku vody.
- Nepoužívať pre komerčné alebo priemyslové účely.
- Nepoužívať v spojení s chemikáliami, potravinami, ľahko zápalnými alebo výbušnými látkami.

Montáž

Prevádzka s vodopádom

Pri prevádzke s vodopádom musí byť prístroj osadený vodorovne.

(→ Vodorovná inštalácia prístroja)

B, C

Ventil s odbočkou sa namontuje s rúrkou dýzy a násadec dýzy na výstup prístroja.

- V závislosti od násadca dýzy sa vytvorí určitý vodný obraz.

Pripojenie na druhý výstup ventilu s odbočkou:

- Pripojenie hadice pre potôčik/chrlíč vody.
- Filtral 1500: Možná je len buď prevádzka s fontánou alebo prevádzka s voľiteľne dostupnou Venturiho trubicou.
- Filtral 3000/6000/9000: Pri použití Venturiho dýzy vedte vzduchovú hadicu pozdĺž na rúrku dýzy a upevnite do držadla na upnutí dýzy. Vzduchová hadica musí byť schopná nasávať vzduch, nesmie do nej vniknúť voda.

Skrutkové spoje utiahnite rukou.

Prevádzka bez vodopádu

Pri prevádzke bez vodopádu sa prístroj môže osadiť vodorovne alebo v zavesenej polohe.

(→ Vodorovná inštalácia prístroja)

(→ Inštalácia prístroja v zavesenej polohe)

D, E

Pripojenie na výstup pri Filtral 1500:

- Pripojenie hadice prostredníctvom ventilu s odbočkou pre potôčik/chriľč vody.
- Pripojenie Venturiho dýzy (voliteľne k dispozícii, 70364).
- Na výstupe sa nič nepripája.

Pripojenie na výstup pri Filtral 3000/6000/9000:

- Pripojenie dodanej Venturiho dýzy (možné s ventilom s odbočkou alebo bez neho).
- Pripojenie hadice pre potôčik/chriľč vody (možné s ventilom s odbočkou alebo bez neho).
- Na výstupe sa nič nepripája.

Skrutkové spoje utiahnite rukou.

Inštalácia

Vodorovná inštalácia prístroja

Pri inštalácii na suchu dodržiavajte nasledujúce podmienky:

F

- Sieťová prípojka sa musí nachádzať minimálne 2 m od brehu jazierka.
- Prístroj inštalujte len pod hladinu vody.
- Prístroj umiestnite tak, aby sa násadec dýzy nachádzal nad vodnou hladinou.
- Prístroj postavte vodorovne na pevný, čistý podklad.

Inštalácia prístroja v zavesenej polohe

Pri inštalácii na suchu dodržiavajte nasledujúce podmienky:

G

- Sieťová prípojka sa musí nachádzať minimálne 2 m od brehu jazierka.
- Prístroj inštalujte len pod hladinu vody.
- Prístroj prevádzkujte len bez rúrky dýzy a násadca dýzy.
- Prístroj zaveste na skrutki na šnúru. Šnúru upevnite na brehu jazierka.

Nastavenie fontány/vodopádu

Na prispôsobenie vodopádu je možné meniť dĺžku a zvislú polohu rúrky dýzy. Prietok vody sa dá regulovať pomocou oboch regulátorov prietoku na ventilu s odbočkou.

Postupujte nasledovne:

H

1. Rúrku dýzy nastavte na požadovanú dĺžku.
2. Uvoľnite prevlečnú maticu, vyrovnajte dýzu do zvislej polohy a rukou opäť utiahnite prevlečnú maticu.

Uvedenie do prevádzky



UPOZORNENIE

Prístroj sa zničí ak sa prevádzkuje s regulátorom. Obsahuje citlivé elektrické súčiastky.

- Nepripájajte prístroj k zdroju prúdu s regulovateľnou intenzitou napájania.

Zapnutie: Prístroj pripojte na sieť. Prístroj sa okamžite zapne.

Vypnutie: Odpojte prístroj od siete.

I

Priehľadné okienko ukazuje, keď je UVC lampa v prístroji v prevádzke.

Odstráňte poruchu

Porucha	Príčina	Náprava
Prístroj nebeží	Chýba sieťové napätie	Skontrolujte sieťové napätie
	Vodné teleso je otvorené (bezpečnostný spínač vo vodnom telese automaticky vypne čerpadlo)	Hlavu prístroja otáčajte v smere hodinových ručičiek, kým označenie nepoukazuje na zablokovaný zámok.
Výkon čerpadla resp. výška fontány nedostatočné alebo nepravidelné, Voda nie je číra	Tryska je upchatá	Odskrutkujte a vyčistite násadec dýzy
	Príliš veľké straty tlaku vo vedení k potôčiku/chriľču vody	Zredukovať dĺžku hadíc a spojovacích dielov na minimum, hadice viesť pokiaľ možno priamo
	Vstupné otvory upchaté	Vyčistiť kryt
	Filtračné médiá nie sú znečistené	Čistenie filtračných médií
	Obežná jednotka blokováná	Vyčistite obežnú jednotku
	Rybničiek mimoriadne znečistený	Odstráňte riasy a listie z jazierka, vymeňte vodu
	Trubica z kremičitého skla je znečistená	Čistenie rúrky z kremenného skla
UVC lampa nesvieti	Regulátor prietoku je príliš uzatvorený	Nastaviť regulátor prietoku
	UVC lampa sa prehrieva. Snímač teploty vypol UVC lampu	Po vychladnutí sa UVC lampa opäť automaticky zapne
	UVC lampa je chybná	Vymeňte UVC žiarivku
Prístroj po krátkej dobe behu vypne	UVC-lampe nie je správne uložená v objímke	Zastrčiť UVC-lampu správne do objímky
	Teplota vody je príliš vysoká	Dodržiavajte maximálnu teplotu vody +35 °C

Čistenie a údržba

Odporúčanie pre čistenie:

- Prístroj čistite podľa potreby, ale minimálne 2-krát ročne.
- Na čerpadle vyčistite predovšetkým obežnú jednotku a teleso čerpadla.
- Vyčistíte priehľadné okienko vatovými tyčinkami.

Nepoužívajte chemické čistiace prostriedky. Chemické čistiace prostriedky usmrcujú mikroorganizmy odstraňujúce nečistoty vo filtračných médiách, a bránia tým výkonu filtra.

Prístroj pri vyberaní z jazierka držte rovno, spodná plovica filtra môže obsahovať nečistoty.

Prístup k prístroju

Na účely čistenia a údržby je nutné prístroj otvoriť, aby bol možný prístup k filtračným médiám, čerpadlu filtra a UVC čističu, príp. UVC lampe.

Postupujte nasledovne:

J

1. Uvoľníte svorky na hornom kryte filtra a odoberte horný kryt filtra z prístroja.
2. Odoberte filtračné médiá.

Čistenie filtračných médií

Predpoklad:

- Kryt je otvorený. (→ Prístup k prístroju)

Postupujte nasledovne:

1. Odobraté filtračné médiá dôkladne vyčistíte čistou vodou.
2. Horný a spodný kryt filtra dôkladne vyčistíte čistou vodou.
3. Zostavte prístroj v opačnom poradí.

Čistenie čerpadla filtra

Predpoklad:

- Kryt je otvorený. (→ Prístup k prístroju)

Postupujte nasledovne:

K

1. Vyberte čerpadlo filtra a UVC čistič z prístroja.
 - Pritom vytiahnite káblovú priechodku na prípojnom vedení z drážky v spodnom kryte filtra.
2. Uvoľnite prevlečnú maticu a vytiahnite čerpadlo filtra.
3. Veko čerpadla potočte proti smeru hodinových ručičiek a odoberte.
 - Dajte pozor, aby ste tesnenie nestratili.
4. Obežnú jednotku vytiahnite z čerpadla.
5. Všetky diely vyčistite čistou vodou.
6. Zostavte prístroj v opačnom poradí.

J

7. Dbajte na káblovú priechodku na prípojnom vedení. Táto sa musí nasunúť naspäť na drážku spodného krytu filtra.

Čistenie UVC čističa



POZOR

Kremičité sklo a UVC lampy môžu rozbiť a spôsobiť rezné poranenia.

- Pri všetkých prácach na UVC čističi dávajte pozor, aby ste predišli rezným poraneniam.
- Zabráňte otrasom, nárazom a prudkým pohybom, aby ste zabránili rozbitiu skla.

Z bezpečnostných dôvodov sa dá UVC lampy zapnúť až vtedy, keď je UVC čistič riadne osadený v prístroji.

Predpoklad:

- Kryt je otvorený. (→ Prístup k prístroju)

Postupujte nasledovne:

L

1. Odskrutkujte rúrku dýzy na účely jednoduchej manipulácie s prístrojom.
2. Vyberte čerpadlo filtra a UVC čistič z prístroja.
 - Pritom vytiahnite káblovú priechodku na prípojnom vedení z drážky v spodnom kryte filtra.
3. Uvoľnite prevlečnú maticu a vytiahnite čerpadlo filtra.
4. Otočte vodné teleso proti smeru hodinových ručičiek, kým značka nesmeruje k otvorenému zámku. Nakoniec vodné teleso opatrne vytiahnite z hlavy prístroja a všetky diely vyčistite.
 - Prudké nárazy môžu kremičité sklo alebo pod ním nainštalovanú UVC lampy poškodiť.
 - Skontrolujte kremičité sklo na viditeľné poškodenie.
 - Vyčistite: Kremičité sklo s vlhkou handrou zvonka, vodný kryt s čistou vodou a kefou.
5. Po vyčistení opatrne zasuňte hlavu prístroja späť do vodného telesa.
 - Dbajte na to, aby bol veľký O-krúžok správne vložený, aby sa teleso vodotesne uzatvorilo.
6. Otočte hlavu prístroja v smere hodinových ručičiek, kým značka nesmeruje k zatvorenému zámku.
7. Prístroj opäť zmontujte kompletne v opačnom poradí.

Výmena UVC lampy



POZOR

Kremičité sklo a UVC lampy môžu rozbiť a spôsobiť rezné poranenia.

- Pri všetkých prácach na UVC čističi dávajte pozor, aby ste predišli rezným poraneniam.
- Zabráňte otrasom, nárazom a prudkým pohybom, aby ste zabránili rozbitiu skla.

Z bezpečnostných dôvodov sa dá UVC lampy zapnúť až vtedy, keď je UVC čistič riadne osadený v prístroji.

Odporúčanie: Pre optimálny výkon filtra by ste mali UVC lampy vymeniť po ca 8000 hodinách prevádzky.

Predpoklad:

- Kryt je otvorený. (→ Prístup k prístroju)
- Vodné teleso UVC čističa je otvorené. (→ Čistenie UVC čističa)

Postupujte nasledovne:

- M
1. Skrutkovačom uvoľnite poistnú skrutku na prevlečnej matici na kremičitom skle.
 2. Prevlečnú maticu odskrutkujte proti smeru hodinových ručičiek, potom opatrne vyberte kremičité sklo.
 - Prudké nárazy môžu kremičité sklo alebo pod ním nainštalovanú UVC lampu poškodiť.
 3. Opatrne vytiahnite ochranu lampy z UVC lampy, potom vytiahnite tieniaci kryt z podstavca a nakoniec UVC lampu z podstavca. Vymeňte za novú UVC lampu.
 - Používajte len UVC lampu, ktorá zodpovedá technickým údajom prístroja. (→ Technické údaje)
 - Po výmene lampy opäť osadte tieniaci kryt a ochranu lampy.
 4. Opatrne posuňte kremičité sklo s prevlečnou maticou a O-krúžkom späť na UVC lampu.
 - Dbajte na to, aby sa O-krúžok medzi prevlečnou maticou a závitom nachádzal na UVC čističi, aby sa kremičité sklo vodotesne uzavrelo.
 5. Prevlečnú maticu utiahnite v smere hodinových ručičiek až na doraz. Potom utiahnite poistnú skrutku na prevlečnej matici.
 6. Hlavu prístroja opatrne zasuňte naspäť na vodné teleso.
 - Dbajte na to, aby bol veľký O-krúžok správne vložený, aby sa teleso vodotesne uzatvorilo.
 7. Otočte hlavu prístroja v smere hodinových ručičiek, kým značka nesmeruje k zatvorenému zámku.
 8. Prístroj opäť zmontujte kompletne v opačnom poradí.

Uloženie/prezimovanie

Zariadenie nie je mrazuvzdorné a pri očakávanom mraze sa musí odinštalovať a uskladniť.

Zariadenie sa skladuje nasledovne:

- Zariadenie dôkladne vyčistite, skontrolujte ohľadom poškodení a poškodené diely vymeňte.
- Vypust' te prístroj do tej miery, ako je len možné, vykonajte dôkladné čistenie a skontrolujte prípadné poškodenie.
- Všetky hadice, potrubia a pripojenia čo možno v najväčšej miere vyprázdňte.
- Elektrické prípojky chráňte pred vlhkosťou a nečistotami.
- Skladujte čerpadlo ponorené a chráňte ho pred mrazom.
- Otvorené zástrčkové spojenia chráňte pred vlhkosťou a nečistotami.

Súčasti podliehajúce opotrebeniu

- Filtračné médiá
- Obežná jednotka
- UVC-žiarivka, kremičité sklo a O-krúžok pre kremičité sklo

Náhradné diely

S originálnymi dielmi od firmy OASE zostane prístroj bezpečný a bude aj naďalej spoľahlivo fungovať.

Výkresy náhradných dielov a náhradné diely možno nájsť na našich internetových stránkach.



www.oase-livingwater.com/spareparts_INT

Likvidácia**UPOZORNENIE**

Tento prístroj sa nesmie likvidovať spolu s domovým odpadom.







- Prístroj znefunkčnite odrezaním kábla a zlikvidujte ho cez príslušný zberný systém.
- UVC lampu zlikvidujte prostredníctvom určeného systému spätného odberu.

Technické údaje

Opis		Filtrát				
		1500	3000	6000	9000	
Menovité napätie	V AC	230	230	230	230	
Menovitá frekvencia	Hz	50	50	50	50	
Príkon	W	18	36	52	58	
Výkon UVC lampy TC-S	W	5	9	11	13	
Hadicová prípojka ventilu s odbočkou	mm	13	–	–	–	
	Stupňovité hadicové hrdlo mm	–	13/19/25	13/19/25	13/19/25	
Max. výkon čerpadla	l/h	560	1200	1700	1700	
Max. vodný stúpec	m	0,9	1,8	2,1	2,1	
Množstvo prepravy vzduchu Venturiho dýzy s 1,5 m vzduchovou hadicou pri hĺbke ponorenia	0,1 m	l/h	35 ¹⁾	116	218	218
	0,2 m	l/h	28 ¹⁾	105	184	184
	0,3 m	l/h	21 ¹⁾	97	166	166
	0,4 m	l/h	–	89	147	147
	0,6 m	l/h	–	74	127	127
	0,8 m	l/h	–	33	122	122
	1,0 m	l/h	–	–	105	105
	1,2 m	l/h	–	–	76	76
Max. hĺbka ponorenia + vôľa trysky s 1,5 m vzduchovou hadicou	m	–	0,3	0,4	0,4	
Filtračná plocha	cm ²	301	440	697	697	
Filtračná pena (modrá)	Počet	1	1	1	1	
	Veľkosť pórov	ppi	10	10	10	10
Filtračná pena (červená)	Počet	1	1	1	1	
	Veľkosť pórov	ppi	30	30	30	30
Počet biologických plošných prvkov		1	2	4	4	
Počet vakov filtračnej keramiky		1	1	1	1	
Veľkosť jazierka (s rybami)	m ³	0,75	1,5	3	4,5	
Veľkosť jazierka (bez rýb)	m ³	1,5	3	6	9	
Rozmery	Dĺžka	mm	207	269	347	347
	Šírka	mm	228	245	276	276
	Výška	mm	130	140	157	157
Hmotnosť	kg	2,7	3,4	4,9	4,9	
Dĺžka pripojného vedenia	m	10	10	10	10	

1) S voliteľne dostupnou Venturiho dýzou

Symboly na prístroji

IP 68 	Prachotesné. Vodotesné do hĺbky 2 m.
	Nebezpečné UVC žiarenie!
	Pri mraze prístroj odinštalovať!
	Krehké, manipulujte opatrne. Nebezpečenstvo vzniku rezných poranení.
	Nelikvidujte s bežným komunálnym odpadom.
	Prečítajte si návod na používanie!

OPOZORILO

- To napravo lahko uporabljajo otroci, stari 8 let in več, ter osebe z zmanjšanimi telesnimi, zaznavnimi ali psihičnimi sposobnostmi ali osebe s pomanjkanjem izkušenj in znanja, če so pri tem pod nadzorom ali so bile seznanjene z varno uporabo naprave in razumejo posledične nevarnosti.
- Otroci se ne smejo igrati z napravo.
- Čiščenja in uporabniškega vzdrževanja ne smejo izvajati otroci, ki so brez nadzora.
- Napravo morate zavarovati z varovalno napravo za okvarni tok z odmero okvarnega toka maksimalno 30 mA.
- Napravo smete priključiti samo, če se električni podatki naprave ujemajo s podatki električnega napajanja. Podatke o napravi najdete na tipski tablici na napravi, na embalaži ali v teh navodilih.
- Možnosti smrti ali hudih telesnih poškodb zaradi električnega udara! Preden posegате v vodo, odklopite z omrežja vse naprave, ki se nahajajo v vodi.
- Naprave ne uporabljajte, če so električni kabli ali ohišje poškodovani.
- Naprava lahko obratuje le, če v vodi ni ljudi.
- Pred deli na napravi izvlecite omrežni vtič.

Varnostna navodila

Priključitev na električno omrežje

- Električne instalacije morajo ustrezati nacionalnim graditeljskim določilom in jih sme prevzeti samo strokovnjak za elektriko.
- Oseba velja za strokovnjaka za elektriko, ko je kvalificiran zaradi svoje strokovne izobrazbe, znanja in izkušenj in je upravičen, da poveri in presodi delo in ga izvede. Delo strokovnjaka zajema tudi spoznavanje možnih nevarnosti in opazovanje zadevnih regionalnih in nacionalnih norm, predpisov in določil.
- Če imate kakršnakoli vprašanja in probleme, se obrnite na strokovnjaka.
- Podaljšek napeljave in električni delilnik (npr. razdelilniki z več vtičnicami) morata biti primerna za uporabo na prostem (zaščitena pred škropljenjem).
- Vtično povezavo zaščitite pred vlago.
- Napravo je dovoljeno priključiti le v instalirano vtičnico, ki je v skladu s predpisi.

Varna uporaba

- V napravo vgrajeno UVC svetilka ne uporabljajte zunaj njenega ohišja ali v poškodovanem ohišju. Ultravijolično sevanje lahko opeče kožo in oči.
- Naprave med nošenjem ne držite ali vlecite za električni kabel.
- Vode polagajte tako, da so zaščiteni pred poškodbami, hkrati pa pazite, da nihče ne more pasti čez njih.
- Ohišje naprave ali pripadajočih delov odpirajte samo, če ste v teh navodilih izrecno pozvani k temu.
- Na napravi opravljajte samo tista dela, ki so opisana v teh navodilih. Če težav ni mogoče odpraviti, se obrnite na pooblaščen servisno službo ali v primeru dvoma na proizvajalca.
- Za napravo uporabljajte samo originalne nadomestne dele in pribor.
- Na napravi ni dovoljeno izvajati tehničnih sprememb.

Informacije glede teh navodil za uporabo

Z nakupom tega izdelka **Filtral UVC 1500/3000/6000/9000** ste dobro izbrali.

Pred prvo uporabo natančno preberite navodila za uporabo naprave in dobro spoznajte napravo. Vsa dela na in z tem aparatom se smejo izvajati samo v skladu s pričujočimi navodili za uporabo.

Obvezno upoštevajte varnostna navodila za varno in pravilno uporabo.

Navodila za uporabo skrbno shranite. V primeru menjave lastnika priložite napravi tudi navodila za uporabo.

Opozorila v teh navodilih

Opozorila v teh navodilih so razvrščena s signalnimi besedami, ki prikazujejo stopnjo nevarnosti.



PREVIDNO

Označuje morebitno neposredno nevarno situacijo, ki ima za posledico srednje hude ali lažje telesne poškodbe, če ni preprečena.



NASVET

Označuje morebitno neposredno nevarno situacijo, ki ima za posledico lahko materialno škodo ali okoljsko škodo, če ni preprečena.

Reference v teh navodilih

A Sklic na eno sliko, npr. sliko A.

→ Sklic na neko drugo poglavje.

Opis izdelka

Filtral UVC 1500/3000/6000/9000 je podvodni filter z integrirano črpalko in UVC čistilec. Filtrirni medij in UVC čistilec v napravi odstranjujeta umazanijo, alge in bakterije. Naprava lahko s pomočjo cevi in priloženih šobnih nastavkov ustvari vodomet.

Vsebina pošiljke

□ A	Filtral		Opis
	1500	3000/6000/9000	
1	●	●	Podvodni filter
2	●	●	2 × vijak – Za obešenje podvodnega filtra na steno ribnika.
3	●	–	Priključek za krogelni zgib
4	●	–	Odcepní ventil z regulatorji pretoka – Možnost priključitve bruhalnika vode, ½".
5	●	●	Blokirna matica – Za pritrditev navpičnega položaja cevi s šobo.
6	●	●	Cev šobe
7	●	●	Nastavek za šobo z držalom za cev
8	●	●	Šobni nastavki (vulkan, lava, magma) – Ustvarjajo različne vodomete.
9	–	●	Odcepní ventili z regulatorji pretoka – Možnost priključitve venturijeve šobe ali bruhalnika vode, 1".
10	–	●	Venturijeve šobe – Za prezračevanje ribnika.
11	–	●	Cev – Sesa zrak v venturijevo šobo.
12	–	●	Stopenjski cevni nastavek s prekrivno matico
13	–	●	Reducirni kos – Vmesni kos, ko uporabljate venturijevo šobo ali drugi izhod na odcepnem ventilu.

Pravilna uporaba

Izdelek, opisan v tem priročniku, uporabljajte le na naslednji način:

- Za čiščenje vrtnih ribnikov.
- Za delo s čisto vodo.
- Obratovanje ob upoštevanju tehničnih podatkov. (→ Tehnični podatki)

Za napravo veljajo naslednje omejitve:

- Nikoli ne uporabljajte v plavalnih ribnikih.
- V napravo vgrajena UVC čistilec služi uničevanju alg in bakterij v vodi v ribniku. UVC svetilke ne smete uporabljati za druge namene ali zunaj ohišja.
- Nikoli ne filtrirajte drugih tekočin kot vodo.
- Nikoli ne delajte brez pretoka vode.
- Ne uporabljajte za profesionalne ali industrijske namene.
- Ne uporabljajte v povezavi s kemikalijami, živili, lahko vnetljivimi ali eksplozivnimi materiali.

Montaža

Obratovanje z vodometom

Pri obratovanju z vodometom mora biti naprava postavljena vodoravno.

(→ Postavitev naprave vodoravno)

□ B, C

Odcepní ventil je s cevjo za šobo in šobnimi nastavki montiran v izhod naprave.

- Glede na šobni nastavek je ustvarjen določen vodomet.

Priključek na drugem izhodu odcepnega ventila:

- Priključitev cevi za bruhalnik vode.
- Filtral 1500: Možno je samo delovanje z vodometom ali s šobo Venturi, ki je na voljo po izbiri.
- Filtral 3000/6000/9000: Pri uporabi venturijeve šobe položite zračno cev ob cevi za šobo in jo fiksirajte v držalo na nastavku za šobo. Zračna cev lahko sesa samo zrak, v njo ne sme priti voda.

Ročno zategnite vijačne spoje.

Obratovanje vrez vodometa

Pri obratovanju brez vodometa je naprava lahko postavljena vodoravno ali je obešena.

(→ Postavitev naprave vodoravno)

(→ Obešenje naprave)

D, E

Priključitev na izhod pri Filtral 1500:

- Priključitev cevi z odcepnim ventilom za bruhanik vode.
- Priključitev venturijeve šobe (na voljo ločeno, 70364).
- Na izhod ne priključujte ničesar.

Priključitev na izhod pri Filtral 3000/6000/9000:

- Priključitev priložene venturijeve šobe (možno z ali brez odcepnega ventila).
- Priključitev cevi za bruhalnik vode (možno z ali brez odcepnega ventila).
- Na izhod ne priključujte ničesar.

Ročno zategnite vijačne spoje.

Postavitev

Postavitev naprave vodoravno

Pri postavitvi na suhem je treba upoštevati naslednje pogoje:

F

- Omrežni priključek mora biti nameščen vsaj 2 m od ribnika.
- Napravo namestite le pod vodno gladino.
- Napravo pozicionirajte tako, da je šobni nastavek nad vodno gladino.
- Napravo postavite vodoravno na trdno podlago, kjer ni blata.

Obešenje naprave

Pri postavitvi na suhem je treba upoštevati naslednje pogoje:

G

- Omrežni priključek mora biti nameščen vsaj 2 m od ribnika.
- Napravo namestite le pod vodno gladino.
- Napravo uporabljajte samo brez cevi za šobo in šobnega nastavka.
- Obesite napravo z vrvjo na vijake. Vrv pritrdite na obrežje ribnika.

Nastavitev fontane/vodometa

Za nastavitev vodometa lahko spremenite dolžino in navpični položaj cevi šobe. Pretok vode lahko regulirate z dvema regulatorjema pretoka na odcepnem ventilu.

Postopek je naslednji:

H

1. Cev šobe nastavite na zeleno dolžino.
2. Odvijte pokrovno matico, poravnajte cev šobe navpično in ponovno ročno privijte matico.

Zagon



N A S V E T

Naprava bo uničena, če jo boste uporabljali s senčnikom. Vsebuje občutljive električne sestavne dele.

- Naprave ne smete priključiti v senčni priključek.

Vklop: Priključite napravo na električno omrežje. Naprava se takoj vklopi.

Izklop: Napravo odklopite od omrežja.

I

Okence kaže, če UVC-žarnica v napravi deluje.

Odpravljanje motenj

Motnja	Vzrok	Ukrep
Aparat ne deluje	Ni omrežne napetosti. Ohišje je odprto (varnostno stikalo v ohišju samodejno izklopi črpalko)	Preverite omrežno napetost. Obrnite glavo naprave v smeri urinega kazalca, dokler oznaka ne kaže na zaklenjeno ključavnico
Zmogljivost črpanja oz. višina fontane nezadostna ali nepravilna Voda ni čista	Šoba zamašena Previsoka izguba tlaka v napeljavi bruhalnika vode Vstopna odprtina zamašena Filtrirni vložki umazani Tekalna enota je blokirana Ribnik je zelo umazan Cev iz kremenovega stekla je umazana Regulator pretoka je preveč privit	Šobni vložek odvijte in očistite. Dolžino cevi in spojnike zmanjšajte na minimum ter cevi položite čim bolj naravnost Očistite ohišje Očistite filtrirne vložke Očistite tekalno enoto. Iz ribnika odstranite alge in listje, zamenjajte vodo Čiščenje cevi iz kremenovega stekla Naravnajte regulator pretoka
UVC-žarnica ne sveti	UVC-žarnica je pregreta Temperaturni kontrolnik je odklopil UVC svetilko. Okvirjena UVC svetilka UVC-svetilka ni pravilno nameščena v okvir.	Po ohladitvi se UVC svetilka ponovno avtomatično vklopi. Zamenjajte UVC-žarnico UVC-svetilko pravilno vstavite v okvir.
Naprava se po krajšem času izklopi.	Temperatura vode previsoka	Upošteвайте maksimalno temperaturo vode +35 °C.

Čiščenje in vzdrževanje

Priporočilo za čiščenje:

- Napravo čistite po potrebi, vendar vsaj 2-krat letno.
- Na črpalke očistite predvsem tekalno enoto in ohišje črpalke.
- Okence očistite s palčko za ušesa.

Ne uporabljajte kemičnih čistilnih sredstev. Kemična čistilna sredstva uničujejo mikroorganizme v filtrirnih medijih, kar zmanjša učinkovitost filtrov.

Pri odstranjevanju iz ribnika držite napravo ravno, ker je na podstavku filtra lahko umazanja.

Dostop do naprave

Za čiščenje in vzdrževanje je potrebno odpreti enoto, da dobite dostop do filtrirnega medija, filtrske črpalke in UVC čistilca ali UVC svetilke.

Postopek je naslednji:

J

1. Sprostite sponke na zgornji lupini filtra in odstranite zgornji okvir filtra iz naprave.
2. Odstranite filtrirne medije.

Čiščenje filtrirnih vložkov

Predpogoj:

- Odprite ohišje. (→ Dostop do naprave)

Postopek je naslednji:

1. Temeljito očistite odstranjene filtrirne medije s čisto vodo.
2. Temeljito očistite zgornjo in spodnjo lupino filtra s čisto vodo.
3. Sestavite napravo v obratnem vrstnem redu.

Čiščenje filtrske črpalke

Predpogoj:

- Odprite ohišje. (→ Dostop do naprave)

Postopek je naslednji:

K

1. Odstranite filtrsko črpalko in UVC čistilec iz naprave.
 - Izvlecite kabelski tulec na priključnem kablu iz utora v spodnji lupini filtra.
2. Odvijte prekrivno matico in odstranite filtrsko črpalko.
3. Pokrov črpalke močno zavrite v nasprotni smeri urinega kazalca in ga snemite.
 - Pazite, da ne izgubite tesnil.
4. Iz črpalke izvlecite tekalno enoto.
5. Vse dele sperite s čisto vodo.
6. Sestavite napravo v obratnem vrstnem redu.

J

7. Pazite na kabelski tulec na priključnem kablu. Vstaviti ga morate nazaj v utor v spodnji lupini filtra.

Čiščenje UVC čistilca



PREVIDNO

Kremenovo steklo in UVC-žarnica se lahko zlomita in povzročita ureznine.

- Bodite previdni med delom na UVC čistilcu, da se izognete telesnim poškodbam.
- Izogibajte se tresljajem, udarcem in hitrim premikom, da preprečite zlom stekla.

Iz varnostnih razlogov lahko UVC-žarnico vklopite šele, ko je UVC čistilec ustrezno vgrajen v napravo.

Predpogoj:

- Odprite ohišje. (→ Dostop do naprave)

Postopek je naslednji:

L

1. Cev za šobo enostavno odvijte z naprave.
2. Odstranite filtrsko črpalko in UVC čistilec iz naprave.
 - Izvlecite kabelski tulec na priključnem kablu iz utora v spodnji lupini filtra.
3. Odvijte prekrivno matico in odstranite filtrsko črpalko.
4. Obrnite vodno ohišje v nasprotni smeri urinega kazalca, dokler oznaka ne kaže na odprto ključavnico. Nato skrbno odstranite vodno ohišje z glave naprave in očistite vse dele.
 - Močni udarci lahko poškodujejo kremenčevo steklo ali UVC svetilko pod njim.
 - Preverite kremenčevo steklo glede vidnih poškodb.
 - Čiščenje: Kremenčevo steklo očistite z vlažno krpo od zunaj, vodno ohišje pa s čisto vodo in ščetko.
5. Po čiščenju nežno potisnite glavo naprave nazaj na vodno ohišje.
 - Pazite, da je velik O-obroč lepo vstavljen, da se ohišje neprepustno zapre.
6. Obrnite glavo naprave v smeri urinega kazalca, dokler oznaka ne kaže na zaprto ključavnico.
7. Napravo znova sestavite v obratnem vrstnem redu.

Menjava UVC svetilke



PREVIDNO

Kremenovo steklo in UVC-žarnica se lahko zlomita in povzročita ureznine.

- Bodite previdni med delom na UVC čistilcu, da se izognete telesnim poškodbam.
- Izogibajte se tresljajem, udarcem in hitrim premikom, da preprečite zlom stekla.

Iz varnostnih razlogov lahko UVC-žarnico vklopite šele, ko je UVC čistilec ustrezno vgrajen v napravo.

Priporočilo: Za optimalno zmogljivost filtra morate UVC svetilko po ca. 8000 urah obratovanja zamenjati.

Predpogoj:

- Odprite ohišje. (→ Dostop do naprave)
- Vodno ohišje UVC čistilca je odprto. (→ Čiščenje UVC čistilca)

Postopek je naslednji:

- M
1. Z izvijačem odvijte zaporni vijak na pokrivni matici na kremenčevem steklu.
 2. Odvijte matico v nasprotni smeri urinega kazalca, nato previdno odstranite kremenčevo steklo.
 - Močni udarci lahko poškodujejo kremenčevo steklo ali UVC svetilko pod njim.
 3. Previdno odstranite zaščito žarnice z UVC-žarnice, nato odstranite varovalno pločevino pred vtičnico in na koncu izvlecite UVC-žarnico iz vtičnice. Zamenjajte jo z novo UVC-žarnico.
 - Uporabite UVC svetilke, ki ustrezajo tehničnim podatkom naprave. (→ Tehnični podatki)
 - Potem ko ste zamenjali luč, ponovno namestite varovalno pločevino in zaščito luči.
 4. Kremenčevo steklo previdno potisnite s pokrivno matico in O-obročem nazaj na UVC-žarnico.
 - Prepričajte se, da je O-obroč med pokrivno matico in navojem na UVC čistilcu nameščen tako, da kremenčev steklo zapre neprepustno.
 5. Pokrivno matico privijte v smeri urnega kazalca do prislona. Nato pritrdite zaporni vijak na pokrivni matici.
 6. Previdno potisnite glavo naprave nazaj na vodno ohišje.
 - Pazite, da je velik O-obroč lepo vstavljen, da se ohišje neprepustno zapre.
 7. Obrnite glavo naprave v smeri urinega kazalca, dokler oznaka ne kaže na zaprto ključavnico.
 8. Napravo znova sestavite v obratnem vrstnem redu.

Skladiščenje/Prezimovanje

Naprava ni zaščiten pred zmrzaljo in jo je treba v primeru, da pričakujete zmrzal, odstraniti in shraniti.

Napravo pravilno skladiščite takole:

- Napravo temeljito očistite in preverite, ali je poškodovana; poškodovane dele zamenjajte.
- Izpraznite napravo kolikor je mogoče, jo temeljito očistite in preverite, ali ima kakšno okvaro.
- Izpraznite vse gibke cevi, cevovode in priključke, kolikor je mogoče.
- Električne priključke zaščitite pred vlago in umazanijo.
- Črpalko skladiščite potopljeno in zaščiten pred zmrzaljo.
- Odprte konektorje zaščitite pred vlago in umazanijo.

Deli, ki se obrabijo

- Filtrirni mediji
- Tekalna enota
- UVC-žarnica, kremenovo steklo in O-obroč za kremenovo steklo

Nadomestni deli

Z uporabo originalnih delov podjetja OASE je naprava še naprej varna in brezhibno deluje.

Risbe nadomestnih delov in nadomestne dele najdete na naši spletni strani.



www.oase-livingwater.com/spareparts_INT

Odlaganje odpadkov



OPOMBA

Te naprave ne smete zavreči med gospodinjske odpadke.







- Onemogočite uporabo naprave tako, da prerežete kable in ga predajte službi za odstranjevanje odpadkov.
- UVC svetilko odložite med odpadke prek v ta namen predvidenega sistema za recikliranje.

Tehnični podatki

Opis		Filtral				
		1500	3000	6000	9000	
Naznačena napetost	V AC	230	230	230	230	
Naznačena frekvenca	Hz	50	50	50	50	
Nazivna moč	W	18	36	52	58	
Moč UVC svetilke TC-S	W	5	9	11	13	
Cevni priključek odcepnega ventila	mm	13	–	–	–	
	Stopničasti cevasti nastavek mm	–	13/19/25	13/19/25	13/19/25	
Maks. črpanje	l/h	560	1200	1700	1700	
Maks. vodni stolpec	m	0,9	1,8	2,1	2,1	
Zračna prostornina venturijeve šobe s 1,5 m zračno cevjo pri potopni globini	0,1 m	l/h	35 ¹⁾	116	218	218
	0,2 m	l/h	28 ¹⁾	105	184	184
	0,3 m	l/h	21 ¹⁾	97	166	166
	0,4 m	l/h	–	89	147	147
	0,6 m	l/h	–	74	127	127
	0,8 m	l/h	–	33	122	122
	1,0 m	l/h	–	–	105	105
1,2 m	l/h	–	–	76	76	
Največja globina potopitve za venturi šobo + reža za šobo z 1,5 m zračno cevjo	m	–	0,3	0,4	0,4	
Površina filtra	cm ²	301	440	697	697	
Filtrirna pena (modra)	Število	1	1	1	1	
	Velikost por	ppi	10	10	10	10
Filtrirna pena (rdeče)	Število	1	1	1	1	
	Velikost por	ppi	30	30	30	30
Število bioloških površinskih elementov		1	2	4	4	
Število vrečk filtrne keramike		1	1	1	1	
Velikost ribnika (z ribjim staležem)	m ³	0,75	1,5	3	4,5	
Velikost ribnika (brez ribjega staleža)	m ³	1,5	3	6	9	
Dimenzije	Dolžina	mm	207	269	347	347
	Širina	mm	228	245	276	276
	Višina	mm	130	140	157	157
Teža	kg	2,7	3,4	4,9	4,9	
Dolgi priključni vod	m	10	10	10	10	

1) Z opcijsko venturijevo šobo

Simboli na napravi

IP 68 	Ne prepušča prahu. Vodotesno do globine 2 m.
	Nevarno UVC-sevanje!
	Ob zmrzali demontirajte napravo!
	Krhko, ravnajte previdno. Nevarnost ureznin.
	Nicht mit normalem Hausmüll entsorgen!
	Preberite navodila za uporabo!

UPOZORENJE

- Djeca od 8 i više godina i osobe sa smanjenim tjelesnim, osjetilnim ili mentalnim mogućnostima te s ograničenim iskustvom i znanjem ovaj uređaj smiju upotrebljavati samo uz nadzor ili ako su upućene u njegovu sigurnu uporabu i razumiju opasnosti koje iz nje proizlaze.
- Djeca se ne smiju igrati s uređajem.
- Djeca ne smiju obavljati radove čišćenja i korisničkog održavanja uređaja bez nadzora.
- Uređaj mora biti zaštićen sklopkom na diferencijalnu (preostalu) struju s nazivnom diferencijalnom strujom od maksimalno 30 mA.
- Uređaj priključite samo ako se električni podaci uređaja podudaraju s podacima za napajanje. Podaci uređaja nalaze se na označnoj pločici na uređaju, na pakiranju ili u ovim uputama.
- Može doći do smrti ili teških ozljeda uzrokovanih strujnim udarom! Prije dodirivanja vode odvojite sve električne uređaje u vodi od strujne mreže.
- Nemojte se koristiti uređajem ako su oštećeni električni vodovi ili kućište.
- Uređaj upotrebljavajte samo ako se nitko ne nalazi u vodi.
- Prije radova na uređaju izvucite strujni utikač.

Sigurnosne napomene

Električni priključak

- Električne instalacije moraju odgovarati nacionalnim odredbama i smije ih obaviti samo elektrotehnički stručnjak.
- Elektrotehnički stručnjak osoba je koja je na temelju stručne izobrazbe, znanja i iskustva osposobljena i ovlaštena obavljati povjerene radove. Rad stručnjaka obuhvaća i prepoznavanje mogućih opasnosti te poštivanje regionalnih i nacionalnih normi, pravila i propisa.
- Za sva pitanja i probleme obratite se elektrotehničkom stručnjaku.
- Produžni kabeli i strujni razdjelnici (npr. adapteri s više utičnica) moraju biti prikladni za vanjsku upotrebu (zaštićeni od prskanja vode).
- Zaštitite utične spojeve od vlage.
- Uređaj priključite samo na propisno montiranu utičnicu.

Siguran rad

- UVC žarulju ugrađenu u uređaj nemojte nikada koristiti izvan njezinoga kućišta ili u oštećenom kućištu. Ultraljubičasto zračenje može spržiti oči ili kožu.
- Uređaj nemojte nositi ili povlačiti na električnim vodovima.
- Vodove položite tako da se ne mogu oštetiti i pripazite da nitko preko njih ne može pasti.
- Kućište uređaja ili pripadajućih dijelova otvarajte samo ako se u uputama to izričito zahtijeva.
- Na uređaju izvodite samo zahvate opisane u ovim uputama. Ako probleme ne možete sami otkloniti, obratite se ovlaštenoj servisnoj službi ili – ako ste u nedoumici – samom proizvođaču.
- Za uređaj upotrebljavajte samo originalne rezervne dijelove i pribor.
- Nemojte nikada provoditi nikakve izmjene na uređaju.

O ovom priručniku za uporabu

Kupnjom **Filtral UVC 1500/3000/6000/9000** učinili ste dobar izbor.

Prije prve upotrebe uređaja pažljivo pročitajte ovu uputu za upotrebu, te se upoznajete s uređajem. Svi radovi na ovom uređaju i s ovim uređajem smiju se izvoditi samo prema ovim uputama.

U svrhu ispravne i sigurne upotrebe, obvezno se pridržavajte uputa za sigurnost.

Brižno čuvajte ovu uputu za upotrebu. Ako uređaj predate drugome korisniku, obvezno mu prosljedite i ove upute.

Upozorenja u ovim uputama

Upozorenja navedena u ovim uputama kategorizirana su prema signalnim riječima kojima se ukazuje na stupanj ugroze.



OPREZ

Ukazuje na moguću opasnu situaciju koja, ako se ne izbjegne, može rezultirati srednje teškim ili lakšim ozljedama.



NAPOMENA

Ukazuje na moguću opasnu situaciju koja, ako se ne izbjegne, može rezultirati oštećenjem imovine ili onečišćenjem okoliša.

Poveznice u ovim uputama

□ A Referenca na sliku, primjerice sliku A.

→ Referenca na neko drugo poglavlje.

Opis proizvoda

Filtral UVC 1500/3000/6000/9000 kompaktan je filtar za rad pod vodom s integriranom pumpom i UVC uređajem za pročišćavanje. Filtarski mediji i UVC uređaj za pročišćavanje u uređaju služi suzbijanju nečistoća, algi i bakterija. Pomoću cijevi mlaznice i isporučenih nastavaka mlaznice uređaj može stvoriti fontane.

Isporučena oprema

A	Filtral		Opis
	1500	3000/6000/9000	
1	●	●	Filtar za rad pod vodom
2	●	●	2 × vijak – Za postavljanje filtra za rad pod vodom na jednoj strani vrtnog jezera.
3	●	–	Priključni nastavak za kuglični zglobov
4	●	–	Ventil za odvod s regulatorima protoka – Mogućnost priključivanja na tok protoka/odvod vode, ½".
5	●	●	Natična matica – Za fiksiranje okomitih položaja cijevi mlaznice.
6	●	●	Cijev mlaznice
7	●	●	Prihvat mlaznica s držačem crijeva
8	●	●	Nastavci mlaznica (Vulka, Lava, Magma) – Stvaraju različite slike vode.
9	–	●	Ventil za odvod s regulatorima protoka – Mogućnost priključivanja Venturijeve mlaznice na tok protoka/odvod vode, 1".
10	–	●	Venturijeva mlaznica – Za ventilaciju vrtnog jezera.
11	–	●	Crijevo – Usisava zrak u Venturijevu mlaznicu.
12	–	●	Segmentni crijevni tuljak sa slijepom maticom
13	–	●	Element za redukciju – Međuelement kod uporabe Venturijeve mlaznice ili drugi izlaz na ventilu za odvod.

Namjensko korištenje

U ovim uputama opisan proizvod upotrebljavajte isključivo kao što slijedi:

- Za čišćenje vrtnih jezeraca.
- Za rad s čistom vodom.
- Rad uz pridržavanje tehničkih podataka. (→ Tehnički podatci)

Za uređaj vrijede sljedeća ograničenja:

- Nikada ne primjenjujte u jezercima za kupanje.
- UVC uređaj za pročišćavanja ugrađen u uređaju služi suzbijanju algi i bakterija u vodi vrtnog jezera. UVC žarulja ne smije se nikada koristiti u druge svrhe ili izvan kućišta.
- Nikada ne koristite s bilo kojim drugim tekućinama osim vode.
- Nikada ne radite bez protoka vode.
- Ne primjenjujte za profesionalne ili industrijske namjene.
- Ne primjenjujte u svezi s kemikalijama, namirnicama, lako zapaljivim ili eksplozivnim materijalima.

Montaža

Rad s fontanom

Kod rada s fontanom uređaj mora biti postavljen vodoravno.

(→ Postavljanje uređaja vodoravno)

B, C

Ventil za odvod se s cijevi mlaznice i umetkom mlaznice montira na izlaz uređaja.

- Ovisno o umetku mlaznice stvara se određena slika vode.

Priključak na drugi izlaz ventila za odvod:

- Priključivanje crijeva za tok protoka/fontanu.
- Filtral 1500: Moguć je rad samo s fontanom ili s opcionalno raspoloživom venturijskom sapnicom.
- Filtral 3000/6000/9000: Kod uporabe Venturijeve mlaznice crijevo za zrak provesti uzduž cijevi mlaznice i fiksirati u držač na prihvat mlaznice. Crijevo za zrak mora moći usisavati zrak, ne smije ulaziti voda u njega.

Rukom zategnite vijčane spojeve.

Rad bez fontane

Kod rada bez fontane uređaj može biti vodoravno postavljen ili postavljen tako da visi.

(→ Postavljanje uređaja vodoravno)

(→ Postavljanje uređaja tako da visi)

D, E

Priključak na izlazu kod Filtrala 1500:

- Priključivanje crijeva pomoću ventila za odvod za tok protoka/fontanu.
- Priključak Venturijeve mlaznice (opsijski dostupno, 70364).
- Na izlazu se ništa ne priključuje.

Priključak na izlazu kod Filtrala 3000/6000/9000:

- Priključak isporučene Venturijeve mlaznice (moguć s ili bez ventila za odvod).
- Priključak crijeva za tok protoka/fontanu (moguć s ili bez ventila za odvod).
- Na izlazu se ništa ne priključuje.

Rukom zategnite vijčane spojeve.

Postavljanje

Postavljanje uređaja vodoravno

U slučaju postavljanja na suho mjesto valja se pridržavati sljedećih uvjeta:

F

- Priključak na električnu mrežu mora biti udaljen najmanje 2 m od jezera.
- Postavite uređaj samo ispod razine vode.
- Uređaj postavite tako da se umetak mlaznice nalazi iznad razine vode.
- Uređaj postavite vodoravno na fiksnu podlogu bez mulja.

Postavljanje uređaja tako da visi

U slučaju postavljanja na suho mjesto valja se pridržavati sljedećih uvjeta:

G

- Priključak na električnu mrežu mora biti udaljen najmanje 2 m od jezera.
- Postavite uređaj samo ispod razine vode.
- Uređaj upotrebljavajte samo bez cijevi mlaznice i umetka mlaznice.
- Uređaj objesite za vijke na konop. Konop pričvrstite na obalu vrtnog jezera.

Namještanje fontane

Kako bi se prilagodila fontana možete promijeniti dužinu i okomiti položaj cijevi mlaznice. Protok vode može se regulirati preko oba regulatora mlaznica na ventilu za odvod.

Postupite na sljedeći način:

H

1. Cijev mlaznice namjestite na željenu duljinu.
2. Otpustite slijepu maticu, cijev mlaznice usmjerite uspravno te rukom ponovno zategnite slijepu maticu.

Stavljanje u pogon



NAPOMENA

Uređaj će se uništiti ako se koristi s prigušivačem. Sadrži osjetljive električne dijelove.

- Ne priključujte uređaj na električno napajanje s regulatorom.

Uključivanje: Spojite uređaj s električnom mrežom. Uređaj se odmah uključuje.

Isključivanje: Odvojite uređaj od električne mreže.

I

Prozorčić prikazuje kada je UVC žarulja u uređaju u pogonu.

Otklanjanje neispravnosti

Smetnje	Uzrok	Rješenje
Uređaj ne radi.	Ne postoji mrežni napon	Provjerite mrežni napon
	Kućište za vodu je otvoreno (sigurnosni prekidač u kućištu za vodu isključuje pumpu automatski)	Glavu uređaja okrenuti u smjeru kazaljke na satu do oznake na zaključanoj bravi.
Nedostatan ili promjenljiv protok ili visina vodostoka. Voda nije čista.	Mlaznica je začepljena.	Nastavak mlaznice odvit i očistiti.
	Previsoki gubici tlaka u vodovima za protok/odvod vode	Duljinu crijeva i spojnih dijelova smanjite na neophodni minimum, a crijeva po mogućnosti polazite tako da ne budu zakrivljena.
	Ulazni otvori su začepljeni.	Očistite kućište.
	Filtarski mediji su zaprljani.	Očistite filtarske medije.
	Rotor je blokiran	Očistite rotor
	Voda je izuzetno prijava.	Odstranite alge i lišće iz vrtnog jezera, zamijenite vodu
	Cijev od kvarcnog stakla je zaprljana. Regulator protoka je previše zatvoren.	Očistite cijev od kvarcnog stakla Namjestite regulator protoka.
UVC žarulja ne svijetli	Pregrijana je UVC žarulja Kontrolnik temperature isključio je UVC žarulju	Nakon hlađenja UVC žarulja se automatski sama ponovno uključuje
	UVC žarulja nije ispravna	Zamijenite UVC žarulju
	UVC žarulja ne sjedi pravilno u grlu lampe.	UVC žarulju pravilno utaknuti u grlo lampe.
Uređaj se isključuje nakon kratkog rada	Previsoka temperatura vode	Pridržavati se maksimalne temperature vode od + 35°C

Čišćenje i održavanje

Preporuka za čišćenje:

- Uređaj čistite po potrebi, ali najmanje dvaput godišnje.
- Na crpki temeljito očistite rotor i filtarsko kućište crpke.
- Prozorčić očistiti sa štapićem s vatom.

Nemojte upotrebljavati kemijska sredstva za čišćenje. Kemijska sredstva za čišćenje uništavaju mikroorganizme koji se hrane prijavštinom u filtarskim medijima i smanjuju na taj način učinak filtra.

Uređaj držati ravno kod vađenja iz ribnjaka, donji dio filtra može sadržavati smeće.

Pristup uređaju

Za čišćenje i održavanje potrebno je otvoriti uređaj kako bi se omogućio pristup do filtarskih medija, filtarske pumpe i UVC uređaja za pročišćavanje odn. UVC žarulje.

Postupite na sljedeći način:

J

1. Otpustite stezaljke na gornjem i donjem kućištu filtra s uređaja.
2. Izvadite filtarske medije.

Čišćenje filtarskih medija

Preduvjet:

- Kućište je otvoreno. (→ Pristup uređaju)

Postupite na sljedeći način:

1. Izvadene filtarske medije pažljivo očistite s čistom vodom.
2. Gornje i donje kućište filtra isto tako pažljivo očistite s čistom vodom.
3. Sastavite uređaj obrnutim redoslijedom.

Čišćenje filtarske pumpe

Preduvjet:

- Kućište je otvoreno. (→ Pristup uređaju)

Postupite na sljedeći način:

K

1. Filtarsku pumpu i UVC uređaj za pročišćavanje izvadite zajedno iz uređaja.
 - Pri tome izvadite kabelski tuljak na priključnom vodu iz utora u donjem kućištu filtra.
2. Otpustite slijepu maticu i filtarsku pumpu.
3. Okrenite poklopac pumpe u smjeru suprotnom od smjera kazaljke na satu i skinite ga.
 - Pobrinite se za to da se brtva ne izgubi.
4. Izvadite rotor iz pumpe.
5. Sve dijelove očistite s čistom vodom.
6. Sastavite uređaj obrnutim redoslijedom.

J

7. Pazite na kabelski tuljak na priključnom vodu. Njega je potrebno ponovno utaknuti na utor donjeg kućišta filtra.

Čišćenje UVC uređaja za pročišćavanje



OPREZ

Kvarcno staklo i UVC žarulja mogu puknuti i uzrokovati posjekotine.

- Budite pažljivi kod svih radova na UVC uređaju za pročišćavanje, kako biste izbjegli posjekotine.
- Izbjegavajte treskanja, udarce i hektične pokrete kako biste spriječili pucanje stakla.

UVC žarulju zbog sigurnosti možete uključiti samo ako je UVC uređaj za pročišćavanje ispravno montiran u uređaj.

Preduvjet:

- Kućište je otvoreno. (→ Pristup uređaju)

Postupite na sljedeći način:

L

1. Cijev mlaznica radi jednostavnog rukovanja odvrnite s uređaja.
2. Filtarsku pumpu i UVC uređaj za pročišćavanje izvadite zajedno iz uređaja.
 - Pri tome izvadite kabelski tuljak na priključnom vodu iz utora u donjem kućištu filtra.
3. Otpustite slijepu maticu i filtarsku pumpu.
4. Vodeno kućište okrenite u suprotnom smjeru od kazaljke na satu sve dok oznaka na pokazuje na otvoreni lokot. Zatim vodeno kućište pažljivo izvadite iz glave uređaja i očistite sve dijelove.
 - Jaki udarci mogu oštetiti kvarcno staklo ili UVC žarulje koje se nalaze ispod.
 - Kvarcno staklo pregledajte na vidljivo oštećenje.
 - Očistite: Kvarcno staklo s vlažnom krpom izvana, vodeno kućište s čistom vodom i četkom.
5. Nakon čišćenja glave uređaja pažljivo je vratite na vodeno kućište.
 - Pripazite na to da je veliki O-prsten umetnut čist kako bi kućište bilo zatvoreno vodonepropusno.
6. Glavu uređaja okrenite u suprotnom smjeru od kazaljke na satu sve dok oznaka ne pokazuje na zatvoreni lokot.
7. Sastavite sasvim uređaj obrnutim redoslijedom.

Zamjena UVC žarulje



OPREZ

Kvarcno staklo i UVC žarulja mogu puknuti i uzrokovati posjekotine.

- Budite pažljivi kod svih radova na UVC uređaju za pročišćavanje, kako biste izbjegli posjekotine.
- Izbjegavajte treskanja, udarce i hektične pokrete kako biste spriječili pucanje stakla.

UVC žarulju zbog sigurnosti možete uključiti samo ako je UVC uređaj za pročišćavanje ispravno montiran u uređaj.

Preporuka: za optimalan učinak filtriranja zamijenite UVC žarulju otprilike nakon svakih 8000 sati rada.

Preduvjet:

- Kućište je otvoreno. (→ Pristup uređaju)
- Vodeno kućište UVC uređaja za pročišćavanje je otvoreno. (→ Čišćenje UVC uređaja za pročišćavanje)

Postupite na sljedeći način:

- M
1. Odvijaćem otpustite zaštitni vijak na slijepoj matici na kvarcnom staklu.
 2. Slijepu maticu odvrnite okrećući je suprotno smjeru kazaljke na satu, kako biste izvukli kvarcno staklo.
 - Jaki udarci mogu oštetiti kvarcno staklo ili UVC žarulje koje se nalaze ispod.
 3. Pažljivo skinite zaštitu žarulje s UVC žarulje, zatim izvucite zaštitni lim iz grla i na kraju UVC žarulju iz grla. Zamijenite je novom UVC žaruljom.
 - Koristite se samo UVC žaruljama koje odgovaraju tehničkim podacima uređaja. (→ Tehnički podatci)
 - Nakon zamjene žarulje zaštitni lim i zaštitu žarulje dovesti nazad u položaj.
 4. Pažljivo kvarcno staklo pogurati sa slijepom maticom i O-prstenom natrag na UVC žarulju.
 - Pripazite na to da se O-prsten nalazi između slijepice matice i navoja na UVC uređaju za pročišćavanje kako bi kvarcno staklo bilo zatvoreno vodonepropusno.
 5. Slijepu maticu zavrnite u smjeru kazaljke na satu do graničnika. Zatim zategnite zaštitni vijak na slijepoj matici.
 6. Glavu uređaja pažljivo vratite na vodeno kućište.
 - Pripazite na to da je veliki O-prsten umetnut čist kako bi kućište bilo zatvoreno vodonepropusno.
 7. Glavu uređaja okrenite u suprotnom smjeru od kazaljke na satu sve dok oznaka ne pokazuje na zatvoreni lokot.
 8. Sastavite sasvim uređaj obrnutim redoslijedom.

Skladištenje/prezimljavanje

Uređaj nije zaštićen od zamrzavanja i mora se demontirati i uskladištiti prije očekivanog mraza.

Ispravno skladištenje uređaja:

- Uređaj temeljito očistite, provjerite da nije oštećen i po potrebi zamijenite oštećene dijelove.
- Uređaj što više ispraznite, temeljito očistite i provjerite da nije oštećen.
- Sva crijeva, cijevi i priključke što više ispraznite.
- Električne priključke zaštitite od vlage i prljavštine.
- Crpku skladištite uronjenu i nezaleđenu.
- Otvorene utične spojeve zaštitite od vlage i prljavštine.

Potrošni dijelovi

- Filtarski mediji
- Radna jedinica
- UVC žarulja, kvarcno staklo i O-prsten za kvarcno staklo

Pričuvni dijelovi

Pri upotrebi originalnih dijelova društva OASE uređaj ostaje siguran i nastavlja raditi pouzdano. Nacrte rezervnih dijelova i rezervne dijelove možete pronaći na našoj internetskoj stranici.



www.oase-livingwater.com/spareparts_INT

Zbrinjavanje**Napomena**

Uređaj se ne smije baciti u kućni otpad.







- Učinite uređaj neuporabljivim tako da prerežete kabel, a zatim ga zbrinite preko odgovarajućeg sustava za recikliranje otpada.
- UVC žarulju zbrinite na otpad samo preko predviđenog sustava prikupljanja otpada.

Tehnički podatci

Opis			Filtral			
			1500	3000	6000	9000
Nazivni napon		V AC	230	230	230	230
Nazivna frekvencija		Hz	50	50	50	50
Ulazna snaga		W	18	36	52	58
Snaga UVC žarulje TC-S		W	5	9	11	13
Crijevni priključni ventila za odvod		mm	13	–	–	–
	Stupnjevit crijevni tuljak	mm	–	13/19/25	13/19/25	13/19/25
Maks. protok		l/h	560	1200	1700	1700
Maks. vodeni mlaz		m	0,9	1,8	2,1	2,1
Količina potiskivanja zraka Venturijeve mlaznice s 1,5 m crijevom za zrak kod dubine vrtnog jezera	0,1 m	l/h	35 ¹⁾	116	218	218
	0,2 m	l/h	28 ¹⁾	105	184	184
	0,3 m	l/h	21 ¹⁾	97	166	166
	0,4 m	l/h	–	89	147	147
	0,6 m	l/h	–	74	127	127
	0,8 m	l/h	–	33	122	122
	1,0 m	l/h	–	–	105	105
	1,2 m	l/h	–	–	76	76
Maks. dubina ribnjaka za Venturijevu mlaznicu + zazor mlaznice s crijevom za zrak dužine 1,5 m		m	–	0,3	0,4	0,4
Površina filtra		cm ²	301	440	697	697
Filtarska pjena (plava)	Količina		1	1	1	1
	Veličina otvora	ppi	10	10	10	10
Filtarska pjena (crvena)	Količina		1	1	1	1
	Veličina otvora	ppi	30	30	30	30
Broj elemenata biopovršine			1	2	4	4
Broj vrećica keramike filtra			1	1	1	1
Veličina vrtnog jezera (s ribama)		m ³	0,75	1,5	3	4,5
Veličina vrtnog jezera (bez riba)		m ³	1,5	3	6	9
Dimenzije	Duljina	mm	207	269	347	347
	Širina	mm	228	245	276	276
	Visina	mm	130	140	157	157
Masa		kg	2,7	3,4	4,9	4,9
Duljina električnog kabela		m	10	10	10	10

1) Opcijski dostupna Venturijeve mlaznica

Simboli na uređaju

IP 68 	Ne propušta prašinu. Ne propušta vodu do 2 m dubine.
	Opasno UVC zračenje!
	U slučaju mraza deinstalirajte uređaj!
	Lomljivo, pažljivo rukovanje. Opasnost od posjekotina.
	Nemojte zbrinjavati na uobičajeni kućni otpad!
	Pročitajte Upute za uporabu!

AVERTIZARE

- Acest aparat poate fi folosit de către copii începând cu 8 ani și peste, precum și persoane cu deficiențe psihice, senzoriale sau abilități mentale, ori cu experiență redusă și cu cunoștințe reduse, dacă sunt supravegheate sau au fost instruite în ceea ce privește utilizarea sigură a aparatului și au înțeles pericolele rezultate.
- Copiii nu au voie să se joace cu aparatul.
- Este interzisă curățarea și întreținerea curentă de către copii fără supraveghere.
- Aparatul trebuie să dispună de un sistem de protecție împotriva curenților vagabonzi cu o eroare de calcul a curentului de maxim 30 mA.
- Conectați aparatul numai dacă datele electrice ale aparatului coincid cu cele ale instalației de alimentare cu curent. Datele aparatului sunt menționate pe plăcuța cu date tehnice de pe aparat, de pe ambalaj sau din prezentele instrucțiuni.
- Pericol de deces sau de accidente grave prin electrocutare! Înainte de a băga mâna în apă, deconectați de la rețea toate aparatele aflate în apă.
- Nu utilizați aparatul în cazul în care cablurile electrice sau carcasa sunt deteriorate.
- Utilizați aparatul numai dacă în apă nu se află nicio persoană.
- Înainte de a lucra la aparat scoateți fișa de alimentare din priză.

Indicații de securitate

Conexiunea electrică

- Instalațiile electrice trebuie să respecte normele firmelor naționale de montaj, lucrările fiind efectuate numai de către un electrician specializat.
- O persoană este considerată electrician specializat în cazul în care, ca urmare a instruirii de specialitate, a cunoștințelor și a experiențelor are capacitatea și dreptul să aprecieze și să efectueze lucrările care îi sunt încredințate. Lucrările efectuate în calitate de specialist includ și identificarea pericolelor posibile și respectarea normelor, prevederilor și dispozițiilor regionale și naționale.
- Pentru întrebări și probleme, vă rugăm să vă adresați unui electrician specializat.
- Cablurile prelungitoare și distribuitorii de energie electrică (de exemplu reglete de prize) trebuie să fie compatibile pentru utilizarea în aer liber (cu protecție împotriva stropilor de apă).
- Protejați conectorii împotriva umidității.
- Conectați aparatul numai la o priză instalată în conformitate cu prescripțiile.

Funcționare sigură

- Nu utilizați niciodată lampa cu ultraviolete încorporată în aparat în afara carcasei sale sau într-o carcasă deteriorată. Radiațiile ultraviolete pot cauza arsuri la nivelul pielii și al ochilor.
- Nu purtați sau nu trageți aparatul prin prindere de cablul electric.
- Pozați cablurile protejate împotriva deteriorărilor și aveți grijă ca nimeni să nu cadă peste acestea.
- Deschideți carcasa aparatului sau a componentelor aferente numai în cazul în care se solicită explicit acest aspect în instrucțiuni.
- Efectuați la aparat numai lucrările care sunt descrise în aceste instrucțiuni. În cazul în care problemele nu pot fi soluționate, adresați-vă unui punct de service autorizat sau, în caz de incertitudine, producătorului.
- Utilizați pentru acest aparat numai piese de schimb și accesorii originale.
- Nu efectuați niciodată modificări tehnice asupra aparatului.

Despre acest manualul de utilizare

Prin achiziționarea produsului **Filtral UVC 1500/3000/6000/9000** ați făcut o alegere bună.

Înainte de folosirea aparatului vă rugăm să citiți cu atenție instrucțiunile de utilizare și să vă familiarizați cu aparatul. Toate lucrările la nivelul și cu acest echipament pot fi efectuate numai conform prezentelor instrucțiuni.

Respectarea indicațiilor privind securitatea este obligatorie, în scopul unei utilizări corecte și sigure.

Vă rugăm să păstrați aceste instrucțiuni la loc sigur. În cazul schimbării proprietarului, înmânați-le acestuia.

Indicații de avertizare din prezentele instrucțiuni

Indicațiile de avertizare din acest manual sunt clasificate prin cuvinte semnal care afișează gradul de pericolozitate.



PRECAUȚIE

Indică un pericol iminent, care se poate solda cu accidentarea moderată sau minoră, dacă nu este evitat.



INDICAȚIE

Indică un pericol iminent, care se poate solda cu daune materiale sau daune aduse mediului, dacă nu este evitat.

Referințe din prezentele instrucțiuni

A Referire la o figură, de. ex. figura A.

→ Referire la un alt capitol.

Descrierea produsului

Filtral UVC 1500/3000/6000/9000 este un filtru pentru exploatare sub apă, cu pompă și clarificator UVC integrate. Mediile filtrante și clarificatorul UVC din aparat îndepărtează murdăria, algele și bacteriile. Aparatul poate genera un joc de apă prin intermediul țevii duzei și al suporturilor duzelor livrate cu produsul.

Conținutul pachetului livrat

A	Filtral		Descriere
	1500	3000/6000/9000	
1	●	●	Filtru pentru exploatare sub apă
2	●	●	2 × șuruburi – Pentru agățarea filtrului pentru exploatare sub apă la un perete al iazului.
3	●	–	Conector pentru articulație sferică
4	●	–	Supapă de derivație cu regatoare de debit – Posibilitate de conectare la curs de pârâu/tub de ventilație sub apă, ½".
5	●	●	Piuliță olandeză – Pentru fixarea poziției verticale a țevii duzei.
6	●	●	Țeavă duză
7	●	●	Locaș duză cu suport pentru furtun
8	●	●	Suporturi duze (Vulkan, Lava, Magma) – Generează diferite imagini ale apei.
9	–	●	Supapă de derivație cu regatoare de debit – Posibilitate de conectare la duză tip Venturi sau la curs de pârâu/tub de ventilație sub apă, 1".
10	–	●	Duză tip Venturi – Pentru aerisirea iazului.
11	–	●	Furtun – Aspiră aerul în duza tip Venturi.
12	–	●	Manșon în trepte pentru furtun cu piuliță olandeză
13	–	●	Reducție – Piesă intermediară la utilizarea duzei tip Venturi sau a celei de a doua ieșiri de la supapa de derivație.

Utilizarea în conformitate cu destinația

Utilizați produsul descris în acest manual doar după cum urmează:

- Pentru curățarea iazurilor de grădină.
- Pentru utilizarea cu apă curată.
- Operarea cu respectarea datelor tehnice. (→ Date tehnice)

Pentru aparat sunt valabile următoarele restricții:

- A nu se utiliza în iazuri tip piscină!
- Clarificatorul UVC încorporat în aparat este destinat distrugerii algelor și bacteriilor din apa din iaz. Nu este permisă niciodată utilizarea lămpii cu ultraviolete în alte scopuri sau în afara carcasei.
- Nu este admisă în nicio situație acționarea cu alte lichide cu excepția apei.
- Nu se va utiliza niciodată fără debit de apă.
- Nu utilizați în scopuri profesionale sau industriale.
- NU utilizați în combinație cu substanțe chimice, alimente, substanțe ușor inflamabile sau explozive

Montare

Exploatare cu joc de apă

În cazul exploatării cu joc de apă, aparatul trebuie amplasat pe orizontală.

(→ Amplasarea aparatului pe orizontală)

B, C

Supapa de derivație se montează cu țeava duzei și suportul duzei la ieșirea aparatului.

- În funcție de suportul duzei, se generează o anumită imagine a apei.

Racordare la a doua ieșire a supapei de derivație:

- Racordarea unui furtun pentru un curs de iaz/tub de ventilație sub apă.
- Filtral 1500: Este posibilă fie numai exploatarea cu fântână de apă fie cu duze Venturi disponibile opțional.
- Filtral 3000/6000/9000: în cazul utilizării duzei tip Venturi, ghidați furtunul de aer de-a lungul țevii duzei și fixați-l în suportul de la locașul duzei. Furtunul de aer trebuie să poată să aspire aer, apa nu are voie să pătrundă în interior.

Strângeți cu mâna îmbinările înșurubate.

Exploatare fără joc de apă

În cazul exploatării fără joc de apă, aparatul poate fi amplasat pe orizontală sau suspendat.

(→ Amplasarea aparatului pe orizontală)

(→ Amplasarea aparatului suspendat)

D, E

Racordare la ieşire în cazul Filtral 1500:

- Racordarea unui furtun cu ajutorul supapei de derivaţie pentru un curs de iaz/tub de ventilaţie sub apă.
- Racordarea unei duze tip Venturi (se poate obţine opţional, 70364).
- La ieşire nu se racordează nimic.

Racordare la ieşire în cazul Filtral 3000/6000/9000:

- Racordarea duzei tip Venturi livrate cu produsul (posibilă cu sau fără supapă de derivaţie).
- Racordarea unui furtun pentru un curs de iaz/tub de ventilaţie sub apă (posibilă cu sau fără supapă de derivaţie).
- La ieşire nu se racordează nimic.

Strângeţi cu mâna îmbinările înşurubate.

Montare

Amplasarea aparatului pe orizontală

În cazul amplasării în mediu uscat se vor respecta următoarele condiţii:

F

- Racordul la reţea trebuie să se afle la cel puţin 2 m distanţă de iaz.
- Instalaţi aparatul numai sub nivelul apei.
- Poziţionaţi aparatul astfel încât suportul duzei să se afle deasupra nivelului apei.
- Amplasaţi aparatul pe orizontală pe un substrat fix, fără nămol.

Amplasarea aparatului suspendat

În cazul amplasării în mediu uscat se vor respecta următoarele condiţii:

G

- Racordul la reţea trebuie să se afle la cel puţin 2 m distanţă de iaz.
- Instalaţi aparatul numai sub nivelul apei.
- Exploataţi aparatul numai fără ţeava duzei şi suportul duzei.
- Agăţaţi aparatul la şuruburi pe un şnur. Fixaţi şnurul la malul iazului.

Reglarea fântânei/jocului de apă

Pentru a adapta jocul de apă, lungimea şi poziţia verticală a ţevii duzei pot fi modificate. Debitul de apă se poate regla de la ambele regulatoare de debit de la supapa de derivaţie.

Procedaţi după cum urmează:

H

1. Reglaţi ţeava duzei la lungimea dorită.
2. Slăbiţi piuliţa olandeză, aliniaţi ţeava duzei pe verticală şi strângeţi din nou manual piuliţa olandeză.

Punerea în funcţiune



INDICAŢIE

Aparatul se distruge, dacă este acţionat cu un reostat. Conţine componente electrice sensibile.

- Nu conectaţi aparatul la o alimentare cu curent cu intensitate reglabilă.

Activare: Conectaţi aparatul la reţea. Aparatul porneşte imediat.

Dezactivare: Deconectaţi aparatul de la reţea.

I

Fereastra de observare arată dacă lampa cu ultraviolete din aparat este în funcţiune.

Resetarea defecțiunii

Defecțiune	Cauză	Remediere
Aparatul nu funcționează	Tensiunea de rețea lipsește	Verificați tensiunea de rețea
	Carcasa pentru apă este deschisă (întrerupătorul de siguranță din carcasa pentru apă oprește automat pompa)	Rotiți capul aparatului spre dreapta până când marcajul indică spre lacătul încuiat
Puterea de pompare, respectiv înălțimea jocului de apă insuficientă sau neregulată, Apa nu este clară	Duza înfundată	Deșurubați și curățați suportul duzei
	Pierderi prea mari de presiune în conducta care duce spre cursul de iaz/tubul de ventilație sub apă	Reduceți la minim lungimea furtunului și piesele de legătură, așezați furtunurile pe cât posibil drept
	Orificiile de admisie înfundate	Curățați carcasa
	Mediile filtrante murdare	Curățați mediile filtrante
	Unitate de funcționare blocată	Curățați unitatea de funcționare
	Iazul este extrem de murdar	Îndepărtați algele și frunzele din iaz, înlocuiți apa
	Tubul din sticlă de cuarț este murdar	Curățarea țevii din sticlă de cuarț
Lampa cu ultraviolete nu luminează	Regulatorul de debit este închis prea mult	Reglați regulatorul de debit
	Lampa cu ultraviolete se supraîncălzește. Senzorul de temperatură a dezactivat lampa cu ultraviolete	După răcire, lampa cu ultraviolete repornește automat
Lampa cu ultraviolete este defectă	Lampa cu ultraviolete este defectă	Înlocuiți lampa cu ultraviolete UVC
	Lampa cu ultraviolete nu este poziționată corect în fasung	Introduceți lampa cu ultraviolete corect în fasung
Aparatul se oprește după un scurt timp de funcționare	Temperatura apei prea ridicată	Respectați temperatura maximă a apei, de +35 °C

Curățarea și întreținerea

Recomandare pentru curățare:

- Curățați aparatul în funcție de necesitate, însă cel puțin de 2 ori pe an.
- La pompă, curățați în special unitatea funcțională și carcasa pompei.
- Curățați fereastra de observație cu bețișoare de vată.

Nu utilizați agenți de curățare chimici. Agenții de curățare chimici distrug microorganismele care se hrănesc cu murdăria din mediile filtrante și reduc astfel capacitatea de filtrare.

La scoaterea din iaz țineți aparatul drept, colectorul inferior al filtrului poate conține gunoaie.

Accesul la aparat

Pentru curățare și întreținere, aparatul trebuie deschis pentru a avea acces la mediile filtrante, pompa de filtrare și clarificatorul UVC, respectiv lampa cu ultraviolete.

Procedați după cum urmează:

- J
1. Slăbiți dispozitivele de prindere de la tăvița superioară a filtrului și desprindeți tăvița superioară a filtrului de la aparat.
 2. Scoateți mediile filtrante.

Curățarea mediilor filtrante

Condiția necesară:

- Carcasa este deschisă. (→ Accesul la aparat)

Procedați după cum urmează:

1. Curățați cu grijă cu apă limpede mediile filtrante scoase.
2. Curățați de asemenea cu grijă cu apă limpede tăvița superioară a filtrului, precum și tăvița inferioară a filtrului.
3. Asamblați aparatul în ordine inversă.

Curățarea pompei de filtrare

Condiția necesară:

- Carcasa este deschisă. (→ Accesul la aparat)

Procedați după cum urmează:

K

1. Scoateți împreună pompa de filtrare și clarificatorul UVC din aparat.
 - Aici, scoateți din piulița din tăvița inferioară a filtrului manșonul de cablu de la cablul de conexiune.
2. Slăbiți piulița olandeză și scoateți pompa de filtrare.
3. Rotiți capacul pompei spre stânga și desprindeți-l.
 - Aveți în vedere ca garnitura de etanșare să nu se piardă.
4. Trageți unitatea de funcționare din pompă.
5. Curățați cu apă limpede de la robinet toate piesele.
6. Asamblați aparatul în ordine inversă.

J

7. Atenție la manșonul cablului de la cablul de conexiune. Acesta trebuie introdus la loc pe piulița tăviței inferioare a filtrului.

Curățarea clarificatorului UVC



PRECAUȚIE

Tubul din sticlă de cuarț și lampa cu ultraviolete UVC se pot sparge și pot cauza vătămări prin tăiere.

- Procedați cu precauție la toate lucrările la clarificatorul UVC, pentru a evita rănirea prin tăiere.
- Evitați vibrațiile, loviturile și mișcările hectice, pentru a împiedica spargerea sticlei.

Din motive de siguranță, lampa cu ultraviolete UVC se poate conecta numai când clarificatorul UVC este montat corect în aparat.

Condiția necesară:

- Carcasa este deschisă. (→ Accesul la aparat)

Procedați după cum urmează:

L

1. Deșurubați țeava duzei de la aparat pentru o manevrare mai ușoară.
2. Scoateți împreună pompa de filtrare și clarificatorul UVC din aparat.
 - Aici, scoateți din piulița din tăvița inferioară a filtrului manșonul de cablu de la cablul de conexiune.
3. Slăbiți piulița olandeză și scoateți pompa de filtrare.
4. Rotiți carcasa pentru apă spre stânga, până când marcajul indică spre lacătul deschis. La final, desprindeți cu precauție carcasa pentru apă de la capul aparatului și curățați toate piesele.
 - Loviturile puternice pot deteriora sticla de cuarț sau lampa cu ultraviolete care se află dedesubt.
 - Verificați sticla de cuarț cu privire la deteriorări vizibile.
 - Curățare: Curățați sticla de cuarț cu o lavetă umedă de la exterior și carcasa pentru apă cu apă limpede și o perie.
5. După curățare, împingeți la loc cu precauție capul aparatului pe carcasa pentru apă.
 - Aveți grijă ca garnitura inelară să fie bine introdusă, pentru o etanșare impermeabilă a carcasei.
6. Rotiți capul aparatului spre dreapta până când marcajul indică spre lacătul încuiat.
7. Asamblați complet aparatul în ordine inversă.

Înlocuirea lămpii cu ultraviolete



PRECAUȚIE

Tubul din sticlă de cuarț și lampa cu ultraviolete UVC se pot sparge și pot cauza vătămări prin tăiere.

- Procedați cu precauție la toate lucrările la clarificatorul UVC, pentru a evita rănirea prin tăiere.
- Evitați vibrațiile, loviturile și mișcările hectice, pentru a împiedica spargerea sticlei.

Din motive de siguranță, lampa cu ultraviolete UVC se poate conecta numai când clarificatorul UVC este montat corect în aparat.

Recomandare: Pentru o capacitate optimă de filtrare, înlocuiți lampa cu ultraviolete după aproximativ 8000 ore de funcționare.

Condiția necesară:

- Carcasa este deschisă. (→ Accesul la aparat)
- Carcasa pentru apă a clarificatorului UVC este deschisă. (→ Čišćenje UVC uređaja za pročišćavanje)

Procedați după cum urmează:

- M
1. Slăbiți cu o șurubelniță șurubul de siguranță de la piulița olandeză de pe sticla de cuarț.
 2. Deșurubați piulița olandeză spre stânga, apoi desprindeți cu precauție sticla de cuarț.
 - Loviturile puternice pot deteriora sticla de cuarț sau lampa cu ultraviolete care se află dedesubt.
 3. Scoateți cu grijă protecția de pe lampa cu ultraviolete, trageți scutul metalic din fața soclului și, apoi, lampa cu ultraviolete din soclu. Înlocuiți-o cu o lampă cu ultraviolete nouă.
 - Utilizați numai lămpi cu ultraviolete care corespund Datelor tehnice ale aparatului. (→ Date tehnice)
 - După înlocuirea lămpii, montați la loc pe poziție scutul metalic și protecția lămpii.
 4. Împingeți la loc cu precauție sticla de cuarț cu piulița olandeză și garnitura inelară pe lampa cu ultraviolete.
 - Aveți grijă ca garnitura inelară să se afle între piulița olandeză și filetul de la clarificatorul UVC, pentru o etanșare impermeabilă a sticlei de cuarț.
 5. Strângeți piulița olandeză spre dreapta până în capăt. Apoi, înșurubați șurubul de siguranță la piulița olandeză.
 6. Împingeți la loc cu precauție capul aparatului pe carcasa pentru apă.
 - Aveți grijă ca garnitura inelară să fie bine introdusă, pentru o etanșare impermeabilă a carcasei.
 7. Rotiți capul aparatului spre dreapta până când marcajul indică spre lacătul încuiat.
 8. Asamblați complet aparatul în ordine inversă.

Depozitare/depozitare pe timp de iarnă

Aparatul nu este rezistent la îngheț și trebuie dezinstalat și depozitat, dacă este posibilă apariția înghețului.

Depozitați corect aparatul în felul următor:

- Curățați temeinic aparatul, verificați să nu existe deteriorări și înlocuiți părțile deteriorate.
- Goliți cât mai bine posibil echipamentul, efectuați o curățare temeinică și verificați dacă nu există defecțiuni.
- Goliți cât mai bine posibil toate furtunurile, conductele și racordurile.
- Protejați conexiunile electrice de umiditate și murdărire.
- Depozitați pompa imersată și ferită de îngheț.
- Protejați contactele deschise cu fișe împotriva umidității și murdăriei.

Consumabile

- Medii de filtrare
- Unitate de funcționare
- Lampă UVC, sticla de cuarț și inelul O pentru sticla de cuarț

Piese de schimb

Cu piese originale de la OASE, aparatul se păstrează în stare sigură și funcționează în continuare ireproșabil. Desene pentru piesele de schimb și piese de schimb găsiți pe pagina noastră de internet.



www.oase-livingwater.com/spareparts_INT

Îndepărtarea deșeurilor



INDICAȚIE

Nu este permisă eliminarea ca deșeu menajer a acestui aparat.







- Faceți aparatul inutilizabil prin tăierea cablului de alimentare și eliminați-l prin sistemul de preluare prevăzut pentru aceasta.
- Eliminați la deșeurii lampa cu ultraviolete prin intermediul sistemului de recuperare prevăzut.

Date tehnice

Descriere		Filtral				
		1500	3000	6000	9000	
Tensiunea măsurată	V c.a.	230	230	230	230	
Frecvență de calcul	Hz	50	50	50	50	
Putere consumată	W	18	36	52	58	
Puterea lămpii cu raze ultraviolete TC-S	W	5	9	11	13	
Racordarea cu furtun a supapei de derivație	mm	13	–	–	–	
	Ștuț în trepte pentru furtun	mm	–	13/19/25	13/19/25	13/19/25
Debitul max. de pompare	l/h	560	1200	1700	1700	
Coloana de apă max.	m	0,9	1,8	2,1	2,1	
Cantitate de pompare cu aer a duzei tip Venturi cu furtun de aer de 1,5 m la o adâncime de scufundare	0,1 m	l/h	35 ¹⁾	116	218	218
	0,2 m	l/h	28 ¹⁾	105	184	184
	0,3 m	l/h	21 ¹⁾	97	166	166
	0,4 m	l/h	–	89	147	147
	0,6 m	l/h	–	74	127	127
	0,8 m	l/h	–	33	122	122
	1,0 m	l/h	–	–	105	105
	1,2 m	l/h	–	–	76	76
Adâncime de scufundare max. pentru duză de tip Venturi + joc duze cu furtun de aer de 1,5 m	m	–	0,3	0,4	0,4	
Suprafața filtrului	cm ²	301	440	697	697	
Burete filtrant (albastru)	Cantitate		1	1	1	1
	Mărimea porilor	ppi	10	10	10	10
Burete filtrant (roșu)	Cantitate		1	1	1	1
	Mărimea porilor	ppi	30	30	30	30
Număr de elemente de suprafață biologice		1	2	4	4	
Număr de saci ceramică filtru		1	1	1	1	
Dimensiunea iazului (cu populație piscicolă)	m ³	0,75	1,5	3	4,5	
Dimensiunea iazului (fără populație piscicolă)	m ³	1,5	3	6	9	
Dimensiuni	Lungime	mm	207	269	347	347
	Lățimea	mm	228	245	276	276
	Înălțime	mm	130	140	157	157
Masa	kg	2,7	3,4	4,9	4,9	
Lungime cablu conexiune	m	10	10	10	10	

1) Cu duză tip Venturi care se poate obține opțional

Simbolurile de pe aparat

IP 68  2 m	Etanșă la praf. Etanșă la apă până la o adâncime de 2 m.
	Radiații ultraviolete periculoase!
	În perioadele cu îngheț dezinstalați aparatul!
	Casant, manevrați cu precauție. Pericol de producere a rănilor prin tăiere.
	Nu se elimină la deșeurile împreună cu deșeurile menajere obișnuite!
	Citiți manualul de utilizare!

ПРЕДУПРЕЖДЕНИЕ

- Този уред може да се използва от деца от 8 -годишна възраст и нагоре, както и от хора с намалени физически, сензорни или умствени възможности или такива, които нямат опит и познания, само ако са наблюдавани или инструктирани за безопасната употреба и разбират произтичащите от това опасности.
- Децата не играят с уреда.
- Почистването и поддръжката не трябва да се извършват от деца без надзор.
- Уредът трябва да е обезопасен със защитно съоръжение за ток на утечка с номинален ток на утечка от максимум 30 mA.
- Свържете уреда само ако електрическите данни на уреда и електрозахранването съвпадат. Данните за уреда се намират върху заводската табела на корпуса му, върху опаковката или в настоящото ръководство.
- Възможни са смърт или тежки наранявания от токов удар! Преди да бъркате във водата изключете цялото електрическо оборудване във водата от електрическата мрежа.
- Не използвайте уреда, ако електрическите проводници или корпусът са повредени.
- Използвайте уреда само ако във водата няма хора.
- Преди работа по уреда извадете щепсела от контакта.

Указания за безопасност

Електрическо свързване

- Електрическите инсталации трябва да отговарят на националните разпоредби за изграждане и могат да се правят само от електротехник.
- Дадено лице се счита за електротехник, ако е квалифицирано и упълномощено въз основа на своето професионално образование, познания и опит да оценява и извършва възложената му работа. Работата като специалист обхваща също разпознаването на възможни опасности и спазването на действащите регионални и национални стандарти, предписания и разпоредби.
- При въпроси и проблеми се обръщайте към електроспециалист.
- Удължаващи кабели и токови разпределители (напр. многогнездови контакти) трябва да са подходящи за използване на открито (защитени от пръски вода).
- Пазете щепселните съединения от навлизане на влага.
- Свързвайте уреда само към монтиран според изискванията контакт.

Безопасна работа

- Никога не използвайте вградената UVC лампа извън кутията или в повреден калъф. Ултравioletовото лъчение може да изгори кожата или очите.
- Не използвайте електрическият проводник за пренасяне на уреда и не го дърпайте.
- Полагайте проводниците по начин, който ги предпазва от увреждания и не позволява спъване в тях.
- Отваряйте корпуса на уреда или на принадлежащите му части само ако това се изисква изрично според ръководството.
- Извършвайте само работи по уреда, които са описани в това ръководство. Ако проблемите не могат да бъдат отстранени, обърнете се към упълномощен филиал на клиентската служба, а при съмнения – към производителя.
- За уреда използвайте само оригинални резервни части и приспособления от окомплектовката.
- Не извършвайте технически промени по уреда.

За това ръководството за употреба

С покупката на продукта **Filtral UVC 1500/3000/6000/9000** Вие направихте добър избор.

Преди първото използване на уреда внимателно прочетете Ръководството и се запознайте с уреда. Всички работи по и с този уред трябва да се изпълняват в съответствие с настоящето ръководство.

Непременно спазвайте инструкциите за безопасност за правилното и безопасно ползване.

Грижливо съхранете това ръководство. При смяна на собственика, моля, предайте и ръководството.

Предупреждения в това ръководство

Предупредителните указания в това ръководство са класифицирани със сигнални думи, които показват степента на опасността.



ВНИМАНИЕ

Символът указва потенциална пряка опасност, която, ако не бъде избегната, може да доведе до умедено или леко нараняване.



УКАЗАНИЕ

Символът указва потенциална пряка опасност, която, ако не бъде избегната, може да доведе до увреждане на имущество или екологични щети.

Препратки в това ръководство

А Препратка към фигура, напр. фигура А.

→ Препратка към друга глава.

Описание на продукта

Filtral UVC 1500/3000/6000/9000 е ке подводен филтър с вградена помпа и утаител за UVC. Филтърната среда и UVC филтриращото устройство в уреда премахват замърсявания, водорасли и бактерии. Устройството може да създаде характеристика за вода чрез тръбата на дюзата и предоставените вложки за дюзи.

Обем на доставката

☐ A	Филтриране		Описание
	1500	3000/6000/9000	
1	●	●	Подводен филтър
2	●	●	2 × винт – За да окачите подводния филтър на стената на езерото.
3	●	–	Съединител за сферичен винт
4	●	–	Разклонителен клапан с регулатори на дебита – Възможност за свързване на поток / гаргойл, ½".
5	●	●	Холендрова гайка – За фиксиране на вертикалното положение на тръбата на дюзата.
6	●	●	тръба за дюзата
7	●	●	Държач на дюзите с държач за маркуч
8	●	●	Вложки за дюзи (вулканична маса, лава, магма) – Създаване на различни изображения под вода.
9	–	●	Разклонителен клапан с регулатори на дебита – Свързване на Venturi или поток/гаргойл, 1".
10	–	●	дюза тип Venturi – За аерация на езерото.
11	–	●	маркуч – Всмукване на въздух в дюзата Venturi.
12	–	●	Накрайник за маркуч за холендрова гайка
13	–	●	Редуцираща муфа – Междинна част, когато използвате дюзата Venturi или втория изход на вентила.

Употреба по предназначение

Използвайте описания в настоящото ръководство продукт само както следва:

- За почистване на градински езера.
- Уредът се използва с чиста вода.
- Експлоатация при спазване на техническите данни. (→ Технически данни)

За уреда са валидни следните ограничения:

- Не използвайте уреда в плувни басейни.
- Монтираната в уреда ултравиолетова лампа се използва за унищожаване на водорасли и бактерии в езерната вода. UVC лампата никога не трябва да се използва за други цели или извън корпуса.
- Никога не използвайте други течности, освен вода.
- Никога не използвайте уреда без вода.
- Не използвайте уреда за производствени или промишлени цели.
- Не използвайте уреда заедно с химикали, хранителни продукти, лесно запалими или взривоопасни вещества.

Монтаж

Експлоатация под вода

Когато се работи под вода, уредът трябва да бъде монтиран хоризонтално.

(→ Настройте уреда хоризонтално)

☐ B, C

Разклонителният вентил се монтира с тръба на дюзата и вложка за дюзи на изхода на устройството.

- В зависимост от вложката на дюзата се генерира специфичен шаблон за вода.

Връзка във втория изпускателен отвор на вентила:

- Свързване на маркуч за поток / гаргойл.
- Filtral 1500: Възможна е експлоатация или с водна атракция, или с допълнителната дюза на Вентури.
- Filtral 3000/6000/9000: Когато използвате дюзата Venturi, насочете маркуча за въздух покрай тръбата на дюзата и го фиксирайте в държача на дюзата. Въздушният маркуч трябва да може да засмуква въздух, водата не трябва да се влива в него.

Затегнете винтовете съединения на ръка.

Експлоатация без вода

Когато се работи без вода, уредът може да се монтира хоризонтално или да се окачи.

(→ Настройте уреда хоризонтално)

(→ Настройте уреда за окачване)

D, E

Свързване на изхода на филтър 1500:

- Свързване на маркуч чрез разклонителен клапан за поток/гаргойл.
- Свързване на дюзата Venturi (по избор, 70364).
- Нищо не е свързано към изхода.

Свързване на изхода на Filtral 3000/6000/9000:

- Свързване на предоставената дюза на Venturi (със или без разклонител).
- Свързване на маркуч за поток / гаргойл (с или без вентил)
- Нищо не е свързано към изхода.

Затегнете винтовите съединения на ръка.

Поставяне и монтаж

Настройте уреда хоризонтално

При поставяне на сухо трябва да се спазват следните условия:

F

- Гнездото за включване в мрежата трябва да е на разстояние най-малко 2 m от брега на езерото.
- Монтирайте уреда само под водното равнище.
- Поставете уреда така, че вложката на дюзата да е над нивото на водата.
- Позиционирайте уреда хоризонтално върху твърда, чиста повърхност.

Настройте уреда за окачване

При поставяне на сухо трябва да се спазват следните условия:

G

- Гнездото за включване в мрежата трябва да е на разстояние най-малко 2 m от брега на езерото.
- Монтирайте уреда само под водното равнище.
- Управлявайте уреда само без дюзата.
- Закачете уреда на поредицата от винтове. Прикрепете низа към брега на езерото.

Задайте функция фонтан/вода.

За да регулирате движението на водата, дължината и вертикалната позиция на тръбата на дюзата могат да бъдат променени. Водният дебит може да се регулира чрез двата регулатора на дебита на вентила.

Процедирайте по следния начин:

H

1. Нагласете тръбата за дюзата до желаната дължина.
2. Освободете притискащия болт, настройте тръбата за дюзата вертикално и затегнете отново притискащия болт.

Въвеждане в експлоатация



УКАЗАНИЕ

Уредът се поврежда, когато се работи с димер. Съдържа чувствителни електрически компоненти.

- Не свързвайте уреда към електрозахранване с димер.

Включване: Свържете уреда към електрическата мрежа. Уредът се включва веднага.

Изключване: Изключете уреда от електрическата мрежа.

I

Наблюдателното прозорче показва, когато UVC лампата в уреда работи.

Отстраняване на неизправности

Неизправност	Причина	Помощ за отстраняване
Уредът не работи	Липсва напрежение в мрежата	Проверете напрежението в мрежата
	Корпусът на водата е отворен (предпазният прекъсвач в корпуса на водата автоматично изключва помпата)	Завъртете главата на уреда по посока на часовниковата стрелка, докато маркировката сочи към заключената брава
Дебитът, съответно височината на фонтана не са достатъчни или са неравномерни, водата не е чиста	Дюзата е запушена	Отвийте и почистете комплекта на дюзата
	Прекалено големи падове на налягане в проводите/гаргойл	Намалете дължината на маркучите и свързващите части до минимум, по възможност разположете маркучите прави
	Входните отвори са запушени	Почистете корпуса
	Замърсени са филтрите	Почистете филтрите
	Работният елемент е блокиран	Почистете барабана
	Водният басейн е силно замърсен	Отстранете водораслите и листата от езерото, сменете водата
	Замърсена е кварцовата стъклена тръба	Почистете стъклената кварцова тръба
Регулаторът за дебита е завъртян прекалено	Настройте регулатора за дебит	
UVC-лампата не свети	UVC-лампата прегрява. Температурният датчик е изключил UVC-лампата	След охлаждане UVC-лампата се включва автоматично
	UVC-лампата е дефектна	Сменете UVC-лампата
	UVC-лампата не е сложена правилно във фасунгата	Поставете правилно UVC-лампата във фасунгата
След кратко време на работа уредът се изключва	Температурата на водата е прекалено висока	Спазвайте максималната температура на водата от +35 °C.

Почистване и поддръжка

Препоръка за почистване:

- Почиствайте уреда, когато е необходимо, но най-малко 2 пъти годишно.
- Задължително почиствайте корпуса на помпата и работния ѝ елемент.
- Почистете наблюдателното прозорче с клечка за уши.

Не използвайте химически почистващи препарати. Химическите детергенти убиват микроорганизмите, които ядат почвата във филтърната среда, като намаляват ефективността на филтъра.

При изваждането от водния басейн дръжте уреда в изправено положение, долната чашка на филтъра може да съдържа мръсотия.

Достъп до уреда

За почистване и поддръжка уредът трябва да бъде отворен, за да получи достъп до филтърни носители, филтърна помпа и UVC филтърното устройство или UVC лампата.

Процедирайте по следния начин:

- J
1. Освободете скобите от горната страна на филтъра и свалете горната част на филтъра от уреда.
 2. Извадете филтърния блок.

Почистете филтрите

Предпоставка:

- Корпусът е отворен. (→ Достъп до уреда)

Процедирайте по следния начин:

1. Почистете основно възвратния клапан екстрахираната филтърна среда с чиста чешмяна вода.
2. Почистете основно корпуса на филтъра, както и дъното на филтъра с чиста чешмяна вода.
3. Сглобете уреда в обратна последователност.

Почистване на филтърната помпа

Предпоставка:

- Корпусът е отворен. (→ Достъп до уреда)

Процедирайте по следния начин:

K

1. Извадете заедно филтърната помпа и UVC филтърното устройство от уреда.
 - Издърпайте кабелния проход на свързващия кабел от жлеба в долния корпус на филтъра.
2. Разхлабете затягащия винт и извадете филтърната помпа.
3. Завъртете капака на помпата обратно на часовниковата стрелка и я извадете.
 - Внимавайте да не развалите уплътнението.
4. Изтеглете управляващия елемент от корпуса на помпата.
5. Почистете всички части с чиста чешмяна вода.
6. Сглобете уреда в обратна последователност.

J

7. Обърнете внимание на кабела на свързващия кабел. Той трябва да се върне в жлеба на дъното на филтъра.

Почистване на утаителя за UVC лампата



ВНИМАНИЕ

Кварцовото стъкло и UVC-лампата могат да се счупят и да причинят порязвания.

- Бъдете внимателни по време на всички работи по UVC филтърното устройство, за да избегнете наранявания при рязане.
- Избягвайте сътресения, удари и забързани движения, за да предотвратите счупване на стъклото.

От съображения за безопасност UVC-лампата може да се включи само когато филтриращото устройство е монтирано правилно в уреда.

Предпоставка:

- Корпусът е отворен. (→ Достъп до уреда)

Процедирайте по следния начин:

L

1. Развийте тръбата на дюзата от инструмента за лесна работа.
2. Извадете заедно филтърната помпа и UVC филтърното устройство от уреда.
 - Издърпайте кабелния проход на свързващия кабел от жлеба в долния корпус на филтъра.
3. Разхлабете затягащия винт и извадете филтърната помпа.
4. Завъртете корпуса на водната помпа обратно на часовниковата стрелка, докато маркировката сочи към отворената брава. След това внимателно извадете корпуса на водната помпа от главата на уреда и почистете всички части.
 - Насилствени удари могат да повредят кварцовото стъкло или подлежащата UVC лампа.
 - Проверете кварцовото стъкло за видими повреди.
 - Почистване Кварцово стъкло с влажна кърпа отвън, водна кутия с чиста вода и четка.
5. След почистване внимателно притиснете главата на уреда обратно към корпуса.
 - Уверете се, че О-пръстенът е правилно поставен, така че корпусът да се затваря водонепропускливо.
6. Завъртете главата по часовниковата стрелка, докато маркировката сочи към заключената брава.
7. Сглобете уреда в обратна последователност.

Сменете UVC лампата



ВНИМАНИЕ

Кварцовото стъкло и UVC-лампата могат да се счупят и да причинят порязвания.

- Бъдете внимателни по време на всички работи по UVC филтърното устройство, за да избегнете наранявания при рязане.
- Избягвайте сътресения, удари и забързани движения, за да предотвратите счупване на стъклото.

От съображения за безопасност UVC-лампата може да се включи само когато филтриращото устройство е монтирано правилно в уреда.

Препоръка: За оптимална работа на филтъра сменяйте UVC лампата след около 8000 часа работа.

Предпоставка:

- Корпусът е отворен. (→ Достъп до уреда)
- Водният корпус на UVC филтърното устройство е отворен. (→ Почистване на утаителя за UVC лампата)

Процедурата по следния начин:

- M
1. Използвайте отвертка, за да разхлабите заключващия винт на гайката на кварцовото стъкло.
 2. Развийте гайката в посока обратна на часовниковата стрелка, след което внимателно извадете кварцовото стъкло.
 - Насилствени удари могат да повредят кварцовото стъкло или подлежащата UVC лампа.
 3. Внимателно свалете предпазителя на лампата от UVC лампата, след това изтеглете екраниращата пластина пред гнездото и накрая извадете UVC лампата от гнездото. Заменете с нова UVC лампа.
 - Използвайте само UVC лампи, които отговарят на спецификациите на уреда. (→ Технически данни)
 - След смяната на лампата върнете екраниращата пластина и предпазителя на лампата отново в тяхната позиция.
 4. Внимателно притиснете кварцовото стъкло с гайката и O-пръстена обратно върху UVC лампата.
 - Уверете се, че O-пръстенът е правилно поставен между гайката и винта, така че кварцовото стъкло да се затваря водонепропускливо.
 5. Затегнете до упор съединителната гайка по посока на часовниковата стрелка. След това затегнете винта за фиксиране на съединителната гайка.
 6. Внимателно притиснете главата на уреда обратно към корпуса на водата
 - Уверете се, че O-пръстенът е правилно поставен, така че корпусът да се затваря водонепропускливо.
 7. Завъртете главата по часовниковата стрелка, докато маркировката сочи към заключената брава.
 8. Сглобете уреда в обратна последователност.

Съхранение/Зазимяване

Уредът не е защитен от замръзване и трябва да се демонтира и прибере при очаквани минусови температури.

Уредът се съхранява правилно по следния начин:

- Почистете основно уреда, проверете за повреди, сменете повредените части.
- Изпразнете уреда, доколкото е възможно, почистете го основно и го проверете за повреди.
- Изпразнете всички маркучи, тръбопроводи и връзки, доколкото е възможно.
- Защитете електрическите изводи от влага и замърсяване.
- Съхранявайте помпата потопена на защитено от замръзване място.
- Защитете откритите контактни съединения от влага и замърсяване.

Бързо износващи се части

- Филтриращи елементи
- Работен елемент
- UVC-лампа, кварцово стъкло и O-пръстен за кварцовото стъкло

Резервни части

С оригинални части от OASE уредът ще продължи да функционира безопасно и надеждно.

Резервни части и схеми към тях ще откриете на нашата интернет страница.



www.oase-livingwater.com/spareparts_INT

Изхвърляне



УКАЗАНИЕ

Този уред не бива да се изхвърля като битов отпадък.







- Направете уреда неизползваем, отрязвайки кабели и го изхвърлете в съответния събирателен пункт.
- Изхвърлете UVC лампата чрез системата за връщане, предвидена за тази цел.

Технически данни

Описание		Филтриране				
		1500	3000	6000	9000	
Номинално напрежение	V AC	230	230	230	230	
Разчетна честота	Hz	50	50	50	50	
Консумирана енергия	W	18	36	52	58	
Ултра UVC лампа TC-S	W	5	9	11	13	
Вентил за свързване на маркуча	mm	13	–	–	–	
	Стъпаловиден крайник за маркуч	mm	–	13/19/25	13/19/25	13/19/25
Max. Förderleistung	л/ч	560	1200	1700	1700	
Максимална скорост на доставка	m	0,9	1,8	2,1	2,1	
Обем на въздуха на дюзата Venturi с маркуч за въздух от 1,5 m при едно гмуркане	≤0,1 m	л/ч	35 ¹⁾	116	218	218
	≤0,2 m	л/ч	28 ¹⁾	105	184	184
	≤0,3 m	л/ч	21 ¹⁾	97	166	166
	≤0,4 m	л/ч	–	89	147	147
	≤0,6 m	л/ч	–	74	127	127
	≤0,8 m	л/ч	–	33	122	122
	≤1,0 m	л/ч	–	–	105	105
≤1,2 m	л/ч	–	–	76	76	
Макс. дълбочина на водния басейн за дюза на Ventouri + хлабина на дюзата с 1,5 m въздуховод	m	–	0,3	0,4	0,4	
Повърхност на филтъра	cm ²	301	440	697	697	
Филтърна пяна (синя)	Брой	1	1	1	1	
	Размер на порите	ppi	10	10	10	10
Филтърна пяна (червена)	Брой	1	1	1	1	
	Размер на порите	ppi	30	30	30	30
Брой био-повърхностни елементи		1	2	4	4	
Брой торби от филтърна керамика		1	1	1	1	
Размер на езерото (с рибен запас)	m ³	0,75	1,5	3	4,5	
Размер на езерото (без рибен запас)	m ³	1,5	3	6	9	
Размери	Дължина	mm	207	269	347	347
	Широчина	mm	228	245	276	276
	Височина	mm	130	140	157	157
Тегло	kg	2,7	3,4	4,9	4,9	
Дължина на свързващия кабел	m	10	10	10	10	

1) С допълнителна дюза за Venturi

Символи върху уреда

IP 68 	Прахоустойчива. Водонепропусклива до 2 m дълбочина.
	Опасно ултравиолетово лъчение!
	При опасност от измръзване деинсталирайте уреда!
	В случай на замръзване, деинсталирайте уреда! Опасност от порязване.
	Не изхвърляйте с обикновените битови отпадъци
	Прочетете инструкциите за употреба!

ПОПЕРЕДЖЕННЯ

- Діти від 8 років і старше, а також люди с обмеженими фізичними, сенсорними чи психічними можливостями або люди з невеликим досвідом та об'ємом знань можуть користуватись цим приладом, якщо вони при цьому знаходяться під контролем або отримали інструкції по безпечному поводженні з приладом, з повним розумінням всіх небезпек при роботі з ним.
- Діти не можуть гратися з приладом.
- Дітям заборонено чистити чи обслуговувати без належного контролю з боку дорослих.
- Прилад повинен бути захищений за допомогою захисного пристрою від струму ушкодження з максимальним розрахунковим струмом 30 мА.
- Під'єднуйте пристрій лише в тому випадку, якщо електричні характеристики приладу збігаються з характеристиками джерела струму. Дані приладу містяться на заводській табличці, на упаковці або в цій інструкції.
- Ризик смерті або важких травм внаслідок ураження електричним струмом! Перед тим, як занурити руки у воду, відключіть від мережі електроживлення всі пристрої, які знаходяться у воді.
- Не використовуйте прилад в разі пошкодження електричних з'єднань або корпусу.
- Використовуйте пристрій тільки якщо у воді немає людей.
- Перед проведенням робіт на пристрої витягнути вилку з розетки.

Інструкція з техніки безпеки

Підключення до мережі

- Електромонтаж повинен відповідати національним будівельним інструкціям і виконуватися тільки кваліфікованими електриками.
- Особа вважається кваліфікованим електриком, тільки якщо вона на підставі професійного навчання, знання й досвіду підходить для виконання й оцінки доручених робіт. Спеціаліст також повинен вміти визначати можливі небезпеки, дотримуватися чинних регіональних і національних норм, приписів і положень.
- У разі виникнення питань і проблем звертайтеся до фахівця-електрика.
- Подовжувачі й розподільники (наприклад, колодки) повинні бути призначені для використання на відкритому повітрі (захищені від водяних бризок).
- Штепсельні роз'єми необхідно захистити від впливу вологи.
- Підключайте прилад тільки до розетки, встановленої згідно з інструкцією.

Безпечна робота

- Ніколи не використовуйте вбудовану ультрафіолетову лампу поза корпусом або у пошкодженому корпусі. Ультрафіолетове випромінювання може обпалити шкіру або очі.
- Забороняється тягнути або нести пристрій за електричні кабелі.
- Кабелі слід прокладати так, щоб захистити їх від ушкоджень і не створювати небезпеку падіння для людей.
- Відкривайте корпус пристрою або його компонентів лише за наявності чітких вказівок щодо цього в інструкції.
- Проводьте на пристрої тільки ті роботи, які описані в цій інструкції. Якщо проблеми не вдається усунути, зверніться до авторизованого сервісного центру або, в разі сумнівів, до виробника.
- Для пристрою можна використовувати тільки оригінальні запасні частини й оригінальне оснащення.
- Забороняється змінювати конструкцію пристрою.

Докладніше про інструкцію з експлуатації

Придбавши дану продукцію **Filtral UVC 1500/3000/6000/9000**, Ви зробили гарний вибір.

Перед першим використанням пристрою ретельно прочитайте інструкцію з експлуатації і ознайомтеся з пристроєм. Всі роботи з даним приладом та на ньому дозволяється проводити тільки при дотриманні умов цієї інструкції по експлуатації.

Обов'язково дотримуйтеся правил техніки безпеки для правильного та безпечного використання пристрою.

Ретельно зберігайте цю інструкцію з експлуатації. У випадку зміни власника передайте йому інструкцію з експлуатації.

Попередження, що використовуються у цій інструкції з експлуатації

Попереджувальні сигнали в цій інструкції класифікуються за допомогою сигнальних слів, які позначають розмір загрози.



ОБЕРЕЖНО

Вказує на можливу небезпечну ситуацію, яка може призвести до середніх або легких травм, якщо її не уникнути.



ПРИМІТКА

Вказує на можливу небезпечну ситуацію, яка може призвести до пошкодження майна або нанести шкоду навколишньому середовищу, якщо її не уникнути.

Примітки, що використовуються у цій інструкції з експлуатації

А Посилання на малюнок, наприклад малюнок А.

→ Посилання на іншу главу.

Опис виробу

Filtral UVC 1500/3000/6000/9000 – це підводний фільтр з вбудованим насосом та ультрафіолетовим освітлювачем. Фільтрувальний матеріал та ультрафіолетовий освітлювач у пристрої усувають бруд, водорості та бактерії. Пристрій може створювати водоспад за допомогою труби з форсункою та вставки форсунки.

Комплект поставки

A	Filtral		Опис
	1500	3000/6000/9000	
1	●	●	Підводний фільтр
2	●	●	2 гвинти – Для того, щоб повісити підводний фільтр на стіні ставка.
3	●	–	З'єднувач для кульового шарніра
4	●	–	Відвідний вентиль з регулятором інтенсивності потоку – Можливість підключення струмка/водостоку, 1/2".
5	●	●	Накидна гайка – Для фіксації вертикального положення труби з форсункою.
6	●	●	Труба з форсункою
7	●	●	Гніздо для встановлення форсунки з кріпленням для шланга
8	●	●	Вставки в форсунку (Vulkan, Lava, Magma) – Створюють різноманітні потоки води.
9	–	●	Відвідний вентиль з регулятором інтенсивності потоку – Можливість підключення трубки Вентурі або струмка/водостоку, 1".
10	–	●	Трубка Вентурі – Для аерації ставка
11	–	●	Шланг – Втягує повітря в трубку Вентурі.
12	–	●	Ступінчастий наконечник для шланга з накидною гайкою
13	–	●	Перехідний штуцер – Проміжний елемент при використанні трубки Вентурі або другий вихід на відвідний вентиль.

Використання пристрою за призначенням

Використовуйте пристрій, описаний у цій інструкції, лише наступним чином:

- Для очищення садових ставків.
- Для експлуатації з чистою водою.
- Експлуатація з дотриманням технічних характеристик. (→ Технічні характеристики)

На прилад поширюються наступні обмеження:

- Не використовувати у ставку, призначеному для плавання.
- Вбудований ультрафіолетовий освітлювач використовується для знищення водоростей і бактерій у ставковій воді. Забороняється використовувати ультрафіолетову лампу в інших цілях або без корпусу.
- Ніколи не перекачайте іншу рідину, крім води.
- Ніколи не експлуатувати без подачі води.
- Не для комерційного або промислового використання.
- Не допускати контакту з хімікатами, харчовими продуктами, легкозаймистими та вибуховими матеріалами

Монтаж

Експлуатація з водоспадом

При експлуатація з водоспадом пристрій повинен бути встановлений горизонтально.

(→ Встановлення пристрою горизонтально)

B, C

Відвідний вентиль, труба з форсункою та вставка форсунки встановлюються на виході пристрою.

- Залежно від вставки форсунки, створюється специфічний потік води.

З'єднання на другому виході відвідного вентиля:

- З'єднання шланга для струмка/водостоку.
- Filtral 1500: Можлива лише робота або з водограєм або з опційним соплом Вентурі.
- Filtral 3000/6000/9000: При використанні трубки Вентурі направте повітряний шланг вздовж труби з форсункою і зафіксуйте в кронштейні на гнізді для встановлення форсунки. В повітряний шланг повинно входити повітря, вода не повинна потрапляти в нього.

Рукою затягніть гвинтові з'єднання.

Експлуатація без водоспаду

При експлуатація без водоспаду пристрій може бути встановлений горизонтально або може бути підвішений.

(→ Встановлення пристрою горизонтально)

(→ Встановлення пристрою у підвішеному стані)

D, E

З'єднання на виході Filtral 1500:

- З'єднання шланга за допомогою відповідного вентиля для струмка/водостоку.
- З'єднання для трубки Вентурі (додатково, 70364).
- На виході нічого не підключається.

З'єднання на виході Filtral 3000/6000/9000:

- З'єднання для комплектної трубки Вентурі (з можливістю встановлення відповідного вентиля або без нього).
- З'єднання шланга для струмка/водостоку (з можливістю встановлення відповідного вентиля або без нього).
- На виході нічого не підключається.

Рукою затягніть гвинтові з'єднання.

Установка

Встановлення пристрою горизонтально

У разі встановлення у сухому місці слід дотримуватися наступних умов.

F

- Підключення до мережі повинно бути на відстані не менше 2 м від ставка.
- Встановлювати прилад лише нижче рівня води.
- Розташуйте пристрій так, щоб вставка форсунки була вище рівня води.
- Встановіть пристрій горизонтально на тверду чисту поверхню.

Встановлення пристрою у підвішеному стані

У разі встановлення у сухому місці слід дотримуватися наступних умов.

G

- Підключення до мережі повинно бути на відстані не менше 2 м від ставка.
- Встановлювати прилад лише нижче рівня води.
- Використовуйте тільки сам пристрій, без труби з форсункою і без вставки форсунки.
- Закріпіть пристрій гвинтами на шнурі. Прикріпіть шнур до берега ставка.

Встановлення фонтана/водоспаду

Щоб відрегулювати водоспад, можна змінити довжину і положення труби з форсункою. Потік води можна регулювати за допомогою двох регуляторів потоку на відповідному вентилі.

Необхідно виконати наступні дії:

H

1. Встановіть трубу з форсункою на потрібній відстані.
2. Відкрутіть накидну гайку, розтягніть трубу з форсункою і знову затягніть гайку рукою.

Уведення в експлуатацію



ПРИМІТКА

Пристрій пошкоджується, коли він використовується з реостатом. Він містить чутливі електричні елементи.

- Не приєднуйте пристрій до джерела живлення з можливістю регулювання.

Увімкнення. Підключіть пристрій до електромережі. Пристрій вмикається одразу.

Вимкнення. Від'єднайте пристрій від електромережі.

I

Оглядове вікно показує, коли в пристрої увімкнута ультрафіолетова лампа.

Усунення несправності

Несправність	Причина	Усунення
Пристрій не працює	Відсутня напруга в мережі	Перевірити напругу в мережі
	Занурена частина корпусу відкрита (запобіжний вимикач у зануреній частині корпусу автоматично вимикає насос)	Поверніть головку пристрою за годинниковою стрілкою, доки відмітка не стане на закритий замок
Потужність або висота фонтана недостатня або непостійна Вода непрозора	Забилася форсунка	Відкрити та почистити вставку форсунки
	Надто висока втрата тиску на лінії до струмка/водосток	Скоротити до мінімуму довжину шлангів та з'єднувачів, шланги прокласти, по можливості, по прямій
	Забилася вхідні отвори	Почистити корпус
	Забруднився фільтрувальний матеріал	Очистити фільтрувальний матеріал
	Заблоковане робоче колесо	Очистити робоче колесо
	Ставок дуже забруднений	Очистити ставок від водоростей та листя, замінити воду
	Кварцове скло забруднене	Очистити трубку із кварцового скла
Ультрафіолетова лампа не світить	Регулятор інтенсивності потоку неправильно налаштований	Налаштувати регулятор інтенсивності потоку
	Ультрафіолетова лампа перегрілася Реле температури вимкнуло ультрафіолетову лампу	Після охолодження ультрафіолетова лампа включиться автоматично
	Ультрафіолетова лампа несправна	Замінити ультрафіолетову лампу
Через короткий проміжок часу пристрій вимикається	Ультрафіолетова лампа встановлена в патрон неправильно	Встановити ультрафіолетову лампу правильно в патрон
	Занадто висока температура води	Температура води не повинна перевищувати +35 °C

Чистка і догляд

Рекомендації щодо очищення:

- Очищуйте прилад у разі необхідності, але щонайменше 2 рази на рік.
- В насосі очищуйте, передусім, турбіну та кожух насоса.
- Очищайте оглядове вікно ватними паличками.

Не використовуйте хімічні засоби для чищення. Хімічні миючі засоби знижують в фільтрувальному матеріалі мікроорганізми, що усувають бруд, знижуючи ефективність фільтрування.

Тримайте пристрій прямо, виймаючи його з водойми, нижня частина фільтра може містити бруд.

Доступ всередину пристрою

Для чищення та обслуговування необхідно відкрити пристрій, щоб отримати доступ до фільтрувального матеріалу, фільтрувального насоса та ультрафіолетового освітлювача або ультрафіолетової лампи.

Необхідно виконати наступні дії:

J

1. Роз'єднайте виступи на верхній частині фільтра і зніміть верхню обшивку фільтра з пристрою.
2. Вийміть фільтрувальний матеріал.

Очищення фільтрувального матеріалу

Умова:

- Корпус має бути відкритий. (→ Доступ всередину пристрою)

Необхідно виконати наступні дії:

1. Ретельно промийте витягнутий фільтрувальний матеріал чистою водопровідною водою.
2. Ретельно промийте верхню обшивку фільтра, а також нижню обшивку фільтра чистою водопровідною водою.
3. Зберіть пристрій у зворотній послідовності.

Очищення фільтрувального насоса

Умова:

- Корпус має бути відкритий. (→ Доступ всередину пристрою)

Необхідно виконати наступні дії:

K

1. Разом вийміть фільтрувальний насос та ультрафіолетовий освітлювач.
 - Витягніть наконечник з'єднувального кабелю із паза в нижній обшивці фільтра.
 2. Відкрутіть накидну гайку та зніміть фільтрувальний насос.
 3. Поверніть кришку насоса проти годинникової стрілки і зніміть її.
 - Стежте за тим, щоб не загубити ущільнення.
 4. Витягніть робоче колесо з насоса.
 5. Промийте всі частини чистою водопровідною водою.
 6. Зберіть пристрій у зворотній послідовності.
- J
7. Звертайте увагу на правильне розташування наконечника з'єднувального кабелю. Його необхідно поставити назад у паз нижньої обшивки фільтра.

Очищення ультрафіолетового освітлювача



ОБЕРЕЖНО

Кварцове скло та ультрафіолетова лампа можуть розбитись та спричинити порізи.

- Будьте обережні під час роботи з ультрафіолетовим освітлювачем, щоб уникнути порізів.
- Уникайте ударів, струсів та раптових рухів, щоб скло не розбилось.

З міркувань безпеки ультрафіолетову лампу слід вмикати, коли ультрафіолетовий освітлювач належним чином вставлено в прилад.

Умова:

- Корпус має бути відкритий. (→ Доступ всередину пристрою)

Необхідно виконати наступні дії:

L

1. Відкрутіть від пристрою трубу з форсункою для зручного чищення.
2. Разом вийміть фільтрувальний насос та ультрафіолетовий освітлювач.
 - Витягніть наконечник з'єднувального кабелю із паза в нижній обшивці фільтра.
3. Відкрутіть накидну гайку та зніміть фільтрувальний насос.
4. Поверніть сердцевину проти годинникової стрілки, доки відмітка не стане на відкритий замок. Потім обережно витягніть сердцевину з головки пристрою та очистіть усі деталі.
 - Сильні удари можуть пошкодити кварцове скло або ультрафіолетову лампу під ним.
 - Перевірте кварцове скло на наявність пошкоджень.
 - Очищення: Очистіть кварцове скло вологою тканиною з зовнішньої сторони, а сердцевину чистою водою з щіткою.
5. Після чищення обережно надягніть головку пристрою назад на сердцевину.
 - Прослідкуйте за тим, щоб велике ущільнювальне кільце встало правильно, щоб корпус був водонепроникним.
6. Поверніть головку пристрою за годинниковою стрілкою, доки відмітка не стане на закритий замок.
7. Зберіть пристрій у зворотній послідовності.

Заміна ультрафіолетової лампи



ОБЕРЕЖНО

Кварцове скло та ультрафіолетова лампа можуть розбитись та спричинити порізи.

- Будьте обережні під час роботи з ультрафіолетовим освітлювачем, щоб уникнути порізів.
- Уникайте ударів, струсів та раптових рухів, щоб скло не розбилось.

З міркувань безпеки ультрафіолетову лампу слід вмикати, коли ультрафіолетовий освітлювач належним чином вставлено в прилад.

Рекомендація: Для забезпечення оптимального фільтрування ультрафіолетову лампу слід замінювати після прибл. 8000 робочих годин.

Умова:

- Корпус має бути відкритий. (→ Доступ всередину пристрою)
- Серцевина ультрафіолетового освітлювача має бути відкритою. (→ Очищення ультрафіолетового освітлювача)

Необхідно виконати наступні дії:

- M
1. За допомогою викрутки відкрутіть стопорний гвинт на накидній гайці на кварцовому склі.
 2. Відкрутіть накидну гайку проти годинникової стрілки, а потім обережно витягніть кварцове скло.
 - Сильні удари можуть пошкодити кварцове скло або ультрафіолетову лампу під ним.
 3. Обережно зніміть захист з ультрафіолетової лампи, потім витягніть дефлекторну пластину і, нарешті, вийміть ультрафіолетову лампу з гнізда. Встановіть нову ультрафіолетову лампу.
 - Використовуйте тільки ультрафіолетові лампи, які відповідають специфікаціям пристрою. (→ Технічні характеристики)
 - Після заміни лампи встановіть дефлекторну пластину та захист лампи в попереднє положення.
 4. За допомогою накидної гайки та ущільнювального кільця обережно встановіть кварцове скло на ультрафіолетову лампу.
 - Прослідкуйте за тим, щоб ущільнювальне кільце між накидною гайкою та різьбою на ультрафіолетовому освітлювачі встало так, щоб кварцове скло було водонепроникним.
 5. Затягніть накидну гайку за годинниковою стрілкою до упору. Потім затягніть стопорний гвинт на накидній гайці.
 6. Обережно надягніть головку пристрою назад на серцевину.
 - Прослідкуйте за тим, щоб велике ущільнювальне кільце встало правильно, щоб корпус був водонепроникним.
 7. Поверніть головку пристрою за годинниковою стрілкою, доки відмітка не стане на закритий замок.
 8. Зберіть пристрій у зворотній послідовності.

Збереження пристрою, в т. ч. взимку

Пристрій не морозостійкий і в умовах очікування морозу його необхідно витягнути та зберігати.

Зберігайте пристрій відповідним способом:

- Повністю очистіть прилад. Перевірте його на наявність пошкоджень та замініть пошкоджені деталі.
- Максимально спорожнити, ретельно промити і перевірити пристрій на наявність пошкоджень.
- Максимально спорожнити усі шланги, трубопроводи та під'єднання.
- Забезпечте захист електричних з'єднань від вологи та забруднення.
- Занурте насос у воду та забезпечте захист від замерзання.
- Забезпечте захист відкритих роз'ємів від вологи та забруднення.

Деталі, що швидко зношуються

- Фільтрувальні елементи
- Турбіна
- Ультрафіолетова лампа, кварцове скло та ущільнювальне кільце для кварцового скла

Запасні частини

Завдяки оригінальним частинам OASE пристрій знаходиться у безпечному стані та, крім того, працює надійно.

Зображення запасних частин та самі запасні частини можна знайти на нашому інтернет-сайті.



www.oase-livingwater.com/spareparts_INT

Утилізація



ВКАЗІВКА

Цей пристрій заборонено утилізувати разом із побутовими відходами.







- Треба, відрізавши кабель, зробити пристрій неприцездатним і утилізувати через передбачену систему повторного використання.
- Утилізуйте ультрафіолетову лампу через передбачену для цього систему повернення відходів.

Технічні характеристики

Опис			Filtral			
			1500	3000	6000	9000
Номінальна напруга		В змін. струму	230	230	230	230
Розрахункова частота		Гц	50	50	50	50
Споживана потужність		Вт	18	36	52	58
Потужність ультрафіолетової лампи TC-S		Вт	5	9	11	13
З'єднання для шланга у відповідному вентилі		мм	13	–	–	–
	Ступінчастий наконечник для шланга	мм	–	13/19/25	13/19/25	13/19/25
Макс. потужність подачі		л/год	560	1200	1700	1700
Макс. водяний стовп		м	0,9	1,8	2,1	2,1
Об'єм повітря трубки Вентурі з повітряним шлангом 1,5 м при зануренні	0,1 м	л/год	35 ¹⁾	116	218	218
	0,2 м	л/год	28 ¹⁾	105	184	184
	0,3 м	л/год	21 ¹⁾	97	166	166
	0,4 м	л/год	–	89	147	147
	0,6 м	л/год	–	74	127	127
	0,8 м	л/год	–	33	122	122
	1,0 м	л/год	–	–	105	105
	1,2 м	л/год	–	–	76	76
Максимальна глибина занурення для трубки Вентурі + відхилення насадки з повітряним шлангом 1,5 м		м	–	0,3	0,4	0,4
Фільтрувальна поверхня		см ²	301	440	697	697
Фільтрувальна губка (синя)	Кількість		1	1	1	1
	Розмір отворів	ppі	10	10	10	10
Фільтрувальна губка (червона)	Кількість		1	1	1	1
	Розмір отворів	ppі	30	30	30	30
Кількість біологічних елементів			1	2	4	4
Кількість сит фільтрувального керамічного блоку			1	1	1	1
Величина ставка (з рибою)		м ³	0,75	1,5	3	4,5
Величина ставка (без риби)		м ³	1,5	3	6	9
Розміри	Довжина	мм	207	269	347	347
	Ширина	мм	228	245	276	276
	Висота	мм	130	140	157	157
Вага		кг	2,7	3,4	4,9	4,9
Довжина з'єднувального кабелю		м	10	10	10	10

1) З додатковою трубкою Вентурі

Символи на пристрої

IP 68  2 m	Пилонепроникний; водонепроникний до 2 м.
	Небезпечне ультрафіолетове випромінювання!
	Перед морозами пристрій необхідно демонтувати.
	Поводитися обережно, може розбитися. Небезпека травмування, можна порізатись.
	Забороняється утилізувати зі звичайним побутовим сміттям!
	Читати інструкцію з експлуатації!

ПРЕДУПРЕЖДЕНИЕ

- Дети от 8 лет и старше, а также люди с ограниченными физическими, органолептическими или ментальными возможностями, люди с небольшим опытом и объемом знаний могут пользоваться этим устройством, находясь при этом под контролем взрослых или получив от них советы по безопасному обращению с устройством и поняв опасности при работе с ним.
- Дети не должны играть с устройством.
- Дети не должны чистить или ремонтировать устройство без надлежащего контроля со стороны взрослых.
- Прибор должен быть защищен посредством защитного устройства от тока повреждения с максимальным расчетным током 30 мА.
- Подключать устройство к электросети можно только в том случае, когда электрические характеристики устройства совпадают с данными электропитания. Данные устройства указаны на заводской табличке, на упаковке или в данном руководстве.
- Возможен смертельный исход или серьезные травмы вследствие поражения током! Прежде чем дотронуться до воды, отсоедините от электросети все приборы, находящиеся в воде.
- Нельзя пользоваться устройством, если его корпус или электрокабели повреждены.
- Устройство можно эксплуатировать только тогда, когда в воде не находятся люди.
- Перед началом работ с прибором необходимо вынуть сетевой штекер из розетки.

Указания по технике безопасности

Электрическое соединение

- Электромонтаж должен соответствовать национальным строительным инструкциям и должен производиться только квалифицированными электриками.
- Лицо считается квалифицированным электриком, только когда оно на основании профессионального обучения, знания и опыта подходит для выполнения и оценки порученных работ. Выполнение работы в качестве специалиста включает в себя знание возможных опасностей и соблюдение определенных региональных и национальных норм, директив и предписаний.
- При возникновении вопросов и проблем обращайтесь к специалисту-электрику.
- Удлинитель и распределители (например, колодки) должны быть предназначены для использования на открытом воздухе (защищены от водяных брызг).
- Защищайте штекерные соединения от влаги.
- Устройство нужно подключать только к правильно установленной розетке.

Безопасная эксплуатация

- Встроенную в устройство УФ-лампу не разрешается использовать без корпуса или в поврежденном корпусе. Ультрафиолетовое излучение может вызвать ожог кожи и сетчатки глаз.
- Запрещается носить или тянуть устройство за кабель
- Прокладку кабеля выполняйте с защитой от повреждений и так, чтобы через него нельзя было споткнуться.
- Открывайте корпус устройства или принадлежające к нему части только тогда, когда в настоящем руководстве по эксплуатации на это четко указано.
- В устройстве нужно выполнять только те работы, которые описаны в настоящем руководстве по эксплуатации. Если трудности в работе устройства не устраняются, тогда просим обратиться в авторизованную сервисную службу или в случае сомнения прямо к изготовителю.
- Используйте для устройства только оригинальные запасные части и принадлежности.
- Выполнять технические изменения на устройстве запрещается.

О данном руководстве по эксплуатации

Приобретая данную продукцию **Filtral UVC 1500/3000/6000/9000**, Вы сделали хороший выбор.

Перед первым использованием прибора тщательно прочитайте инструкцию по эксплуатации и ознакомьтесь с прибором. Все работы с данным прибором и на нем разрешается проводить только при соблюдении условий данного руководства по эксплуатации.

Для обеспечения правильной и безопасной эксплуатации обязательно соблюдайте инструкции по технике безопасности.

Тщательно храните данную инструкцию по эксплуатации. В случае изменения владельца, передайте ему также и инструкцию по эксплуатации.

Предупреждающие указания в данном руководстве

Классификация предупредительных указаний в данном руководстве происходит сигнальными словами, которые отображают степень опасности.



ОСТОРОЖНО

Указывает на возможную опасность, следствием которой могут стать травмы легкой и средней тяжести, если не будут приняты соответствующие меры.



УКАЗАНИЕ

Указывает на возможную опасность, следствием которой может стать материальный или экологический ущерб, если не будут приняты соответствующие меры.

Ссылки с данным руководстве

A Ссылка на рисунок, напр. рис. А.

→ Ссылка на другую главу.

Описание изделия

Filtral UVC 1500/3000/6000/9000 это подводный фильтр с насосом и УФ-очистителем. Фильтрующие материалы и УФ-очиститель в устройстве устраняют грязь, водоросли и бактерии. С помощью форсуночной трубки и набора насадочных форсунок данное устройство можно использовать для создания фонтанчика.

Объем поставки

□ A	Filtral		Описание
	1500	3000/6000/9000	
1	●	●	Подводный фильтр
2	●	●	2 × винта – Для крепления подводного фильтра к стенке водоема.
3	●	–	Соединительный элемент для шарового шарнира
4	●	–	Отводной клапан с регуляторами потока – Подключение для ручейка/распылителя воды, ½".
5	●	●	Накидная гайка – Для фиксации форсуночной трубки в вертикальном положении.
6	●	●	Форсуночная трубка
7	●	●	Крепление форсунки с держателем шланга
8	●	●	Насадочные форсунки (вулкан, лава, магма) – создают различные водные картины.
9	–	●	Отводной клапан с регуляторами потока – Подключение форсунки Вентури или ручейка/распылителя воды, 1".
10	–	●	Форсунка Вентури – Для аэрации водоема
11	–	●	Шланг – Засасывает воздух в форсунку Вентури
12	–	●	Ступенчатый штуцер для шланга с накидной гайкой
13	–	●	Переходник – Промежуточный элемент для использования форсунки Вентури или для второго выхода отводного клапана.

Использование прибора по назначению

Описанный в данном руководстве по эксплуатации продукт разрешается использовать только следующим образом:

- Для чистки садовых прудов.
- Для эксплуатации с чистой водой.
- Эксплуатация при соблюдении технических данных. (→ Технические данные)

На прибор распространяются следующие ограничения:

- Использовать в прудах для плавания не разрешается.
- Встроенный в устройство УФ-очиститель служит для уничтожения водорослей и бактерий в воде водоема. УФ-очиститель воды запрещается использовать в других целях или отдельно от корпуса устройства.
- Работать с другой жидкостью, кроме воды, запрещается.
- Никогда не эксплуатируйте без протока воды.
- Не разрешается использование ни для производственного, ни для промышленного назначения.
- Не использовать в контакте с химикатами, пищевыми продуктами, легковоспламеняющимися или взрывчатыми материалами.

Монтаж

Работа с фонтанчиком

Устройство для работы с фонтанчиком должно располагаться горизонтально.

(→ Размещение устройства горизонтально)

□ В, С

Отводной клапан монтируется на выходе из устройства вместе с форсуночной трубкой и насадочной форсункой.

- В зависимости от используемой насадочной форсунки создается определенная водяная картина.

Подключение ко второму выходу отводного клапана:

- Подключение шланга для ручейка/распылителя воды.
- Filtral 1500: Эксплуатация возможна с фонтанчиком или с дополнительно приобретаемой опционной форсункой Вентури.
- Filtral 3000/6000/9000: При использовании форсунки Вентури протяните воздушный шланг вдоль форсуночной трубки и закрепите его в месте крепления форсунки. Воздушный шланг должен засасывать воздух и ни в коем случае воду.

Резьбовое соединение затяните вручную.

Работа без фонтанчика

Устройство для работы без фонтанчика можно размещать как горизонтально, так и вертикально.

(→ Размещение устройства горизонтально)

(→ Размещение устройства в подвешенном состоянии)

D, E

Подключение к выходу у Filtral 1500:

- Подключение шланга с помощью отводного клапана для ручейка/распылителя воды.
- Подключение форсунки Вентури (опционный компонент, 70364).
- На выходе ничего не подключают.

Подключение на выходе у Filtral 3000/6000/9000:

- Подключение входящей в комплект поставки форсунки Вентури (возможно как с отводным клапаном, так и без него).
- Подключение шланга для ручейка/распылителя воды (возможно как с отводным клапаном, так и без него).
- На выходе ничего не подключают.

Резьбовое соединение затяните вручную.

Монтаж

Размещение устройства горизонтально

При размещении в сухом месте должны быть соблюдены следующие условия.

F

- Сетевое подсоединение должно быть удалено от пруда не менее, чем на 2 м.
- Устанавливать прибор следует только ниже уровня поверхности воды.
- Расположите устройство так, чтобы насадочная форсунка находилась над уровнем воды.
- Поставьте устройство горизонтально на прочное, свободное от ила основание.

Размещение устройства в подвешенном состоянии

При размещении в сухом месте должны быть соблюдены следующие условия.

G

- Сетевое подсоединение должно быть удалено от пруда не менее, чем на 2 м.
- Устанавливать прибор следует только ниже уровня поверхности воды.
- Устройство должно работать без форсуночной трубки и без насадочной форсунки.
- Подвесьте устройство на шнуре, закрепив его за винты. Шнур закрепите на берегу водоема.

Настройка фонтанов/фонтанчиков

Фонтанчик регулируется длиной и вертикальным положением форсуночной трубки. Поток воды регулируется двумя регуляторами потока на отводном клапане.

Необходимо выполнить следующие действия:

H

1. Установите форсуночную трубку на нужную длину.
2. Открутите накидную гайку, выправьте форсуночную трубку вертикально и снова затяните прочно накидную гайку рукой.

Ввод в эксплуатацию



УКАЗАНИЕ

Устройство выйдет из строя, если его эксплуатировать вместе с регулятором яркости. В устройстве используются чувствительные электрические компоненты.

- Не подключайте устройство к источнику питания с регулированием яркости.

Включить: Подсоедините прибор к сети. Прибор включается немедленно.

Выключить: Отключите устройство от сети.

I

Смотровое окно показывает включена ли УФ-лампа в устройстве.

Исправление неисправности

Неисправность	Причина	Устранение неисправности
Прибор не работает	Отсутствует сетевое напряжение	Проверьте сетевое напряжение
Недостаточная или нерегулярная подача воды или высота фонтана Не достигается желаемая прозрачность воды	Емкость для воды открыта (предохранительный выключатель в емкости для воды автоматически отключает насос)	Головную часть устройства поверните по ходу часовой стрелки так, чтобы метка стала против символа закрытого замка.
	Форсунка забилась	Откройте и почистите насадочную форсунку
	Большая потеря давления в линии подачи воды для ручейка/распылителя воды	Длину шланга и соединительных частей снизить до минимума, шланги проложить по возможности прямо
	Забиты впускные отверстия	Почистите корпус
	Загрязнен фильтровальный материал	Прочистите фильтровальный материал
	Заблокирован рабочий узел	Почистите рабочий узел
Сильно загрязнен водоем	Сильно загрязнен водоем	Удалите водоросли и листву из водоема, замените воду
	Грязное кварцевое стекло трубки	Почистите кварцевое стекло трубки
	Сильно закручен регулятор протока	Правильно настройте регулятор протока
УФ-лампа не светится	УФ-лампа перегрелась Термореле отключило УФ-лампу	После охлаждения УФ-лампа снова включается автоматически
	УФ-лампа повреждена	Замените УФ-лампу
	УФ-лампа расположена в патроне неправильно	Правильно вставьте УФ-лампу в патрон
После непродолжительной работы устройство отключается	Высокая температура воды	Соблюдайте максимальную температуру воды + 35 °C

Очистка и уход

Рекомендации по очистке:

- Очистку устройства нужно выполнять по мере необходимости, но не реже 2 раз в год.
- На насосе нужно чистить прежде всего рабочий узел и корпус.
- Смотровое стекло почистите ватными палочками.

Использовать химические чистящие средства не разрешается. Химические чистящие средства убивают поедающие грязь микроорганизмы в фильтрующих материалах и уменьшают, тем самым, эффективность работы фильтра.

При вынимании из воды держите устройство прямо, в нижней части фильтра может скопиться грязь.

Доступ к устройству

В целях очистки и техобслуживания устройство нужно открыть, чтобы получить доступ к фильтрующим материалам, насосу фильтра и УФ-очистителю или УФ-лампе.

Необходимо выполнить следующие действия:

J

1. Откройте зажимы на верхней чаше фильтра и снимите верхнюю чашу фильтра с устройства.
2. Выньте фильтровальные материалы.

Почистить фильтрующие материалы

Исходное условие:

- Корпус открыт. (→ Доступ к устройству)

Необходимо выполнить следующие действия:

1. Вынутые фильтровальные материалы тщательно промойте в чистой водопроводной воде.
2. Верхнюю и нижнюю чаши фильтра также нужно тщательно промыть в чистой водопроводной воде.
3. Соберите устройство в обратной последовательности.

Почистить насос фильтра

Исходное условие:

- Корпус открыт. (→ Доступ к устройству)

Необходимо выполнить следующие действия:

K

1. Насос фильтра вместе с УФ-очистителем выньте из устройства.
 - Выньте также защитный наконечник сетевого кабеля из паза в нижней чаше фильтра.
2. Открутите накидную гайку и снимите насос фильтра.
3. Крышку насоса поверните против часовой стрелки и снимите ее.
 - Проследите, чтобы не потерялось уплотнение.
4. Выньте рабочий узел из насоса.
5. Все части промойте чистой водопроводной водой.
6. Соберите устройство в обратной последовательности.

J

7. Не забудьте про защитный наконечник сетевого кабеля. Его снова нужно вставить в паз нижней чаши фильтра.

Почистить УФ-очиститель



ОСТОРОЖНО

Кварцевое стекло и УФ-лампа могут разбиться и вызвать порезы.

- Работайте с УФ-очистителем осторожно, чтобы не порезаться.
- Чтобы не разбить стекло избегайте сотрясений, толчков и резких движений.

Из соображений безопасности УФ-лампа включается только тогда, когда УФ-очиститель правильно установлен в устройстве.

Исходное условие:

- Корпус открыт. (→ Доступ к устройству)

Необходимо выполнить следующие действия:

L

1. Для облегчения работы с форсуночной трубкой открутите ее от устройства.
2. Насос фильтра вместе с УФ-очистителем выньте из устройства.
 - Выньте также защитный наконечник сетевого кабеля из паза в нижней чаше фильтра.
3. Открутите накидную гайку и снимите насос фильтра.
4. Емкость для воды поверните против хода часовой стрелки так, чтобы метка стала против символа открытого замка. После этого емкость для воды осторожно снимите с головной части устройства и промойте все части.
 - Резкие толчки могут повредить кварцевое стекло или расположенную ниже УФ-лампу.
 - Проверьте кварцевое стекло на наличие видимых повреждений.
 - Чистка: Почистите кварцевое стекло снаружи влажной тканью, промойте емкость для воды чистой водой и щеткой.
5. После чистки аккуратно надвиньте головную часть устройства снова на емкость для воды.
 - Проследите, чтобы большое круглое кольцо было уложено правильно, чтобы корпус при этом закрылся водонепроницаемо.
6. Головную часть устройства поверните по ходу часовой стрелки так, чтобы метка стала против символа закрытого замка.
7. Полностью соберите устройство в обратном порядке.

Заменить УФ-лампу



ОСТОРОЖНО

Кварцевое стекло и УФ-лампа могут разбиться и вызвать порезы.

- Работайте с УФ-очистителем осторожно, чтобы не порезаться.
- Чтобы не разбить стекло избегайте сотрясений, толчков и резких движений.

Из соображений безопасности УФ-лампа включается только тогда, когда УФ-очиститель правильно установлен в устройстве.

Рекомендация: Для обеспечения оптимальной эффективности работы фильтра УФ-лампу нужно заменять после 8000 рабочих часов.

Исходное условие:

- Корпус открыт. (→ Доступ к устройству)
- Емкость для воды УФ-очистителя открыта. (→ Почистить УФ-очиститель)

Необходимо выполнить следующие действия:

- М
1. Отверткой открутите предохранительный винт у накидной гайки на кварцевом стекле.
 2. Открутите накидную гайку против хода часовой стрелки, затем осторожно выньте кварцевое стекло.
 - Резкие толчки могут повредить кварцевое стекло или расположенную ниже УФ-лампу.
 3. Осторожно снимите защитный кожух УФ-лампы, затем экранирующий щиток с цоколя и после этого снимите саму УФ-лампу с цоколя. Замените ее на новую УФ-лампу.
 - Используйте только такие УФ-лампы, которые отвечают техническим характеристикам устройства. (→ Технические данные)
 - После замены лампы снова установите на прежнем месте экранирующий щиток и защитный кожух лампы.
 4. Кварцевое стекло вместе с накидной гайкой и круглым кольцом осторожно насадите снова на УФ-лампу.
 - Проследите, чтобы круглое кольцо правильно лежало между накидной гайкой и резьбой на УФ-очистителе, чтобы кварцевое стекло при этом закрылось водонепроницаемо.
 5. Затяните накидную гайку по ходу часовой стрелки до упора. Затем прочно закрутите предохранительный винт на накидной гайке.
 6. Аккуратно насадите головную часть устройства снова на емкость для воды.
 - Проследите, чтобы большое круглое кольцо было уложено правильно, чтобы корпус при этом закрылся водонепроницаемо.
 7. Головную часть устройства поверните по ходу часовой стрелки так, чтобы метка стала против символа закрытого замка.
 8. Полностью соберите устройство в обратном порядке.

Хранение на складе/хранение в зимнее время

Устройство не устойчиво к низким температурам, при ожидаемых заморозках его нужно демонтировать и убрать на хранение.

Правильное хранение устройства:

- Тщательно очистить устройство, проверить на наличие повреждений, заменить поврежденные детали.
- Максимально опорожнить устройство, основательно прочистить и проверить на наличие повреждений.
- Максимально опорожнить шланги, трубопроводы и соединения.
- Защитить электрические разъемы от влаги и загрязнений.
- Храните насос погруженным в емкость с водой в защищенном от мороза месте.
- Открытые штекерные соединения защитить от влаги и грязи.

Изнашивающиеся детали

- Фильтрующие рабочие материалы (среды)
- Рабочий узел
- УФ-лампа, кварцевое стекло и круглое уплотнительное кольцо для кварцевого стекла

Запчасти

Благодаря оригинальным запчастям фирмы OASE устройство безопасно и надежно в работе. Рисунки и списки запчастей вы найдете на нашей интернет-странице.



www.oase-livingwater.com/zapasnyechasti

Утилизация



УКАЗАНИЕ

Не утилизировать данный прибор вместе с домашним мусором!







- Выведите устройство из работы, обрезав его кабель, и утилизируйте через предусмотренную для этого систему возврата.
- Утилизировать УФ-лампу нужно через созданную для этого систему сдачи и приема промышленных отходов.

Технические данные

Описание		Filtral				
		1500	3000	6000	9000	
Расчетное номинальное напряжение	V пер. тока	230	230	230	230	
Расчетная частота	Гц	50	50	50	50	
Потребляемая мощность	Вт	18	36	52	58	
Мощность УФ-лампы ТС-S	Вт	5	9	11	13	
Штуцер для подключения шланга на отводном клапане	мм	13	–	–	–	
	Ступенчатый шланговый наконечник	мм	13/19/25	13/19/25	13/19/25	
Макс. объем подачи	л/ч	560	1200	1700	1700	
Макс. высота водяного столба	м	0,9	1,8	2,1	2,1	
Количество подаваемого воздуха форсунки Вентури с воздушным шлангом 1,5 м при глубине погружения	0,1 м	л/ч	35 ¹⁾	116	218	218
	0,2 м	л/ч	28 ¹⁾	105	184	184
	0,3 м	л/ч	21 ¹⁾	97	166	166
	0,4 м	л/ч	–	89	147	147
	0,6 м	л/ч	–	74	127	127
	0,8 м	л/ч	–	33	122	122
	1,0 м	л/ч	–	–	105	105
Макс. глубина погружения форсунки Вентури + сопел с 1,5 м воздушным шлангом	л/ч	–	–	76	76	
	м	–	0,3	0,4	0,4	
Поверхность фильтра	см ²	301	440	697	697	
Губчатый фильтр (синий)	Количество	1	1	1	1	
	Размер пор	ppi	10	10	10	10
Губчатый фильтр (красный)	Количество	1	1	1	1	
	Размер пор	ppi	30	30	30	30
Количество биогенных поверхностных элементов		1	2	4	4	
Количество пакетов с фильтрующей керамикой		1	1	1	1	
Размер водоема (с рыбами)	м ³	0,75	1,5	3	4,5	
Размер водоема (без рыб)	м ³	1,5	3	6	9	
Габариты	Длина	мм	207	269	347	347
	Ширина	мм	228	245	276	276
	Высота	мм	130	140	157	157
Вес	кг	2,7	3,4	4,9	4,9	
Длина соединительного кабеля	м	10	10	10	10	

1) Вместе с опционной форсункой Вентури

Символы на приборе

IP 68 	Пыленепроницаемый. Водонепроницаемость на глубине до 2 м.
	Опасное УФ-излучение!
	При заморозках устройство нужно убрать!
	Хрупкий материал, обращайтесь осторожно. Осторожно, можно порезаться.
	Не выбрасывайте вместе с бытовыми отходами!
	Прочитайте руководство по эксплуатации!

 **警告**

- 如果有监督人或经指导已获得有关安全使用设备的知识，了解由此可能产生的风险，本机可以由 8 岁以上的儿童，以及肢体、感官或心智能力较低或缺乏经验和知识的成人操作。
- 切勿让儿童玩耍本产品。
- 在无人监督的情况下不得让儿童进行清洁和用户维护工作。
- 该设备必须由最大设计故障电流为 30mA 的漏电断路器提供保护。
- 只有当设备的电气数据和电源的电气数据一致时，才允许连接设备。设备数据位于设备的铭牌、包装上或在该说明书中。
- 电击可导致死亡或重伤。放入水中之前，将水中的所有电子设备与电网分开。
- 当电线或外壳损坏时，不得使用设备。
- 只有在水里无人时才能运行设备。
- 在设备上作业前，请拔出电源插头。

安全说明

电气连接

- 电气安装必须符合国家安装规定，并且只能由专业电工施行。
- 专业电工基于其专业训练、知识和经验有能力和权限评估并完成委托给他的工作。专业人员的工作也包括识别可能的危险以及遵守相关的地区性和国家性标准、细则和规章制度。
- 如有疑问或问题，请您咨询专业电工。
- 延长电缆和电源分配器（如接线板）必须适合露天使用（防溅）。
- 防止插座连接器受潮。
- 只能将设备连接到按规定安装的插座上。

安全操作

- 绝对不能在其外壳以外使用安装在设备中的紫外线灯，或者在损坏的外壳中运行它。紫外线辐射可导致皮肤和眼睛灼伤。 UVC
- 不要用设备的电源线牵拉设备。
- 敷设电线时保护其不受损坏并且注意，不要绊倒任何人。
- 只有当该说明书中明确要求时，才能打开设备外壳或相关部件。
- 只能在设备上进行本说明书中所述的工作。如果无法解决问题，请联系已授权的客服点，若仍有疑问，请咨询制造商。
- 只能使用设备的原装配件和备件。
- 请勿在设备上进行任何技术更改。

关于本手册

购买本产品，**Filtral UVC 1500/3000/6000/9000**是您的正确选择。

首次使用本设备之前请仔细阅读本使用说明书并熟悉本设备。

所有在本设备上的工作以及用本设备从事的工作都必须按照本说明书进行。

请务必遵守安全注意事项，以便正确及安全地使用设备。

请妥善保管本使用说明书。转让设备时请连同本使用说明书一起转交。

本说明书中的警告信息

使用表明危险程度的信号词，将本手册中的警告说明进行分类。



小心

识别出一个可能发生的危险情况，若不避免该情况，则可能导致中度或轻微受伤。



提示

识别出一个可能发生的危险情况，若不避免该情况，则可能导致财产损失或环境破坏。

本说明书中的注意事项

□ A 参考插图，比如图 A。

→ 引用另一章。

产品介绍

Filtral UVC 1500/3000/6000/9000 是一种集成有泵和 UVC 澄清器的水下过滤器。设备中的过滤介质和 UVC 澄清器可以清除污染物、水藻和细菌。设备通过喷管和提供的喷嘴嵌件，可以形成喷泉。

包装配件

□ A	Filtral		说明
	1500	3000/6000/9000	
1	●	●	水下过滤器
2	●	●	2 × 螺栓 - 用于将水下过滤器悬挂到池塘壁上。
3	●	-	球头关节的连接件
4	●	-	带流量调节器的支路阀 - 河床/滴水嘴连接方式， $\frac{1}{2}$ "。
5	●	●	锁紧螺母 - 用于固定喷管的垂直位置。
6	●	●	喷管
7	●	●	带软管支架的喷嘴支架
8	●	●	喷嘴嵌件 (Vulkan, Lava, Magma) - 产生不同的水景效果图。
9	-	●	带流量调节器的支路阀 - 文丘里喷嘴或河床/滴水嘴连接方式，1"。
10	-	●	文丘里喷嘴 - 用于池塘通风。
11	-	●	软管 - 将空气吸入文丘里喷嘴中。
12	-	●	带锁紧螺母的阶梯式软管接头
13	-	●	异径管 - 使用文丘里喷嘴或支路阀上第二个输出端时的中间件。

按规定使用

说明书中的所述产品只能用于下列用途：

- 用于清洁花园池塘。
- 用于泵送清水。
- 必须在遵守技术数据的前提下运行。(→ 技术数据)

以下限制条件适用于本设备：

- 禁止在游泳池中使用。
- 安装在设备中的 **UVC** 澄清器可以杀灭池塘水中的水藻和细菌。绝对不允许将 **UVC** 紫外线灯用于其他用途或在外壳以外运行。
- 不可输送除水以外的其他液体。
- 严禁在无水流的情况下运行。
- 禁止用于商业或者工业目的。
- 禁止与化学物质、食品、易燃或者易爆物质一起使用。

装配

与喷泉一起运行

在与喷泉一起运行时，必须水平安放设备。

(→ 水平安装设备)

□ B, C

通过喷管和喷嘴嵌件将支路阀安装在设备的输出端上。

- 根据喷嘴嵌件的不同，产生特定的水景效果图。

与支路阀的第二个输出端相连：

- 河床/滴水嘴软管接口。
- **Filtral 1500**: 只可通过喷泉或可选购的文丘里喷嘴运行。
- **Filtral 3000/6000/9000**: 在使用文丘里喷嘴时，沿喷管引导空气软管，固定在喷嘴支架上的固定架中。空气软管必须可以吸入空气，不允许有水进入。

将螺栓连接用力拧紧。

不与喷泉一起运行

在不与喷泉一起运行时，必须水平或悬挂安放设备。

(→ 水平安装设备)

(→ 悬挂安装设备)

D, E

Filtral 1500 输出端上的接口：

- 通过支路阀连接的河床/滴水嘴软管接口。
- 文丘里喷嘴接口（可选购，70364）。
- 在输出端上不连接任何零件。

Filtral 3000/6000/9000 输出端上的接口：

- 提供的文丘里喷嘴的接口（可以有或无支路阀）。
- 河床/滴水嘴软管接口（可以有或无支路阀）。
- 在输出端上不连接任何零件。

将螺栓连接用力拧紧。

安放

水平安装设备

在干燥地安装时，要保证以下条件：

F

- 电源插头至少距池塘 2 米以外。
- 设备只在水下进行安装。
- 在定位设备时，确保喷嘴嵌件位于水位以上。
- 将设备水平安放到固定、没有污泥的地基上。

悬挂安装设备

在干燥地安装时，要保证以下条件：

G

- 电源插头至少距池塘 2 米以外。
- 设备只在水下进行安装。
- 只能在没有喷管和喷嘴嵌件的情况下运行设备。
- 通过螺栓将设备悬挂到一根绳上。将绳固定在池塘边上。

设置喷泉/水位

为了调整水位，可以改变喷管的长度和垂直位置。通过支路阀上的两个流量调节器调节水流量。

步骤如下：

H

1. 将喷管设置为所需的长度。
2. 松开锁紧螺母，垂直对齐喷管，重新用力拧紧锁紧螺母。

调试



提示

如果用调光器运行设备，设备会损坏。包含敏感电组件。

- 不得将设备连接到可调光供电装置上。

开启：将设备与电源连接。设备会立刻启动。

关闭：将设备与电源断开。

I

当设备中的 UVC 紫外线灯运行时，观察窗口会显示。

故障排除

故障	原因	对策
设备未运行	未接电	检查接电
	水箱已打开（水箱中的安全电路自动关闭水泵）	顺时针旋转设备头，直到标记朝向锁定的锁
输送功率或喷泉高度不够或不规则，水不清澈	喷头堵塞	拧下并清洁喷嘴嵌件
	通向河床/滴水嘴的管道内压力损失过高	将软管长度和连接件减少到最小幅度，尽可能直着铺设软管
	进水口堵塞	清洁外壳
	过滤介质脏污	清洁过滤介质
	运行单元受阻	清洁运行单元
	池塘污染严重	将水藻和叶子从池塘中清除出去，更换水
	石英玻璃管脏污	清洁石英玻璃管
UVC 紫外线灯不亮	流量调节器旋拧过度	设置流量调节器
	UVC 紫外线灯过热。温度监视器关闭了 UVC 紫外线灯	在冷却之后，UVC 紫外线灯重新自动接通
	UVC 紫外线灯损坏	更换 UVC 紫外线灯
	UVC 紫外线灯在灯座中的位置不正确	将 UVC 紫外线灯正确插入灯座中
设备短暂运行后关闭	水温过高	不超过 +35 °C 的最高水温

清洁和保养

清洁建议：

- 根据需要清洁设备，但每年至少清洁 2 次。
- 尤其须清洁泵上的运行单元和泵壳体。
- 用棉签清洁观察窗口。

请勿使用化学清洁剂。化学清洁剂会杀死以过滤介质中污染物为食的微生物，由此降低过滤效果。

将设备从水池中取出时保持竖直，过滤下壳可能含有污物。

连接设备

在清洁和保养时，必须打开设备，以接触到过滤介质、过滤泵和 UVC 澄清器或 UVC 紫外线灯。

步骤如下：

J

1. 松开上部滤碟上的夹子，从设备上取下上部滤碟。
2. 取出过滤介质。

清洁过滤介质

前提:

- 外壳已打开。(→ 连接设备)

步骤如下:

1. 用清澈的自来水认真清洗取出的过滤介质。
2. 同样用清澈的自来水认真清洗上部滤碟以及下部滤碟。
3. 以相反顺序组设备。

清洁过滤器

前提:

- 外壳已打开。(→ 连接设备)

步骤如下:

K

1. 将过滤器和 UVC 澄清器一起从设备中取出。
 - 这时从下部滤碟的槽上拔下连接导线的电缆套管。
2. 松开锁紧螺母并拔下过滤器。
3. 将泵盖逆时针旋转并取下。
 - 注意不要将密封垫弄丢。
4. 拔下泵的运行单元。
5. 用自来水清洗所有部分。
6. 以相反顺序组设备。

J

7. 注意连接导线上的电缆套管。必须将它插回到下部滤碟的槽上。

清洁 UVC 澄清器



小心

石英玻璃和 UVC 紫外线灯可能会破碎并造成切割伤。

- 在 UVC 澄清器上进行所有作业时要小心，以避免切伤。
- 避免震动、碰撞和剧烈运动，以防止玻璃破碎。

出于安全的原因，只有当 UVC 澄清器按规定安装在设备中时，才可以开启 UVC 紫外线灯。

前提:

- 外壳已打开。(→ 连接设备)

步骤如下:

L

1. 为便于操作，请从设备上拧下喷管。
2. 将过滤器和 UVC 澄清器一起从设备中取出。
 - 这时从下部滤碟的槽上拔下连接导线的电缆套管。
3. 松开锁紧螺母并拔下过滤器。
4. 逆时针旋转水外壳，直到标记朝向打开的锁。之后小心地从设备头上拔下水外壳，清洁所有零件。
 - 剧烈的碰撞可能损坏石英玻璃或下面的 UVC 紫外线灯。
 - 检查石英玻璃是否有可见损伤。
 - 清洁: 用湿布从外侧清洁石英玻璃，用清水和刷子清洁水外壳。
5. 在清洁完以后，小心地将设备头推回到水外壳上。
 - 注意将大 O 形环干净地放入，以便防水地关闭外壳。
6. 顺时针旋转设备头，直到标记朝向锁定的锁。
7. 以相反顺序完全组设备。

更换 UVC 紫外线灯泡



小心

石英玻璃和 UVC 紫外线灯可能会破碎并造成切割伤。

- 在 UVC 澄清器上进行所有作业时要小心，以避免切伤。
- 避免震动、碰撞和剧烈运动，以防止玻璃破碎。

出于安全的原因，只有当 UVC 澄清器按规定安装在设备中时，才可以开启 UVC 紫外线灯。

建议：为保证最佳过滤效率，在运行约 8000 小时之后，更换 UVC 紫外线灯。

前提：

- 外壳已打开。(→ 连接设备)
- UVC 澄清器的水外壳已打开。(→ 清洁 UVC 澄清器)

步骤如下：

M

1. 使用螺丝刀通过石英玻璃上的锁紧螺母松开安全螺栓。
2. 逆时针拧下锁紧螺母，之后小心地拔出石英玻璃。
 - 剧烈的碰撞可能损坏石英玻璃或下面的 UVC 紫外线灯。
3. 将灯保护装置从 UVC 紫外线灯上小心取下，然后取出底座前的屏蔽板，最后将 UVC 紫外线灯从底座上取下。更换为新的 UVC 紫外线灯。
 - 只使用符合设备技术参数的 UVC 紫外线灯。(→ 技术数据)
 - 完成换灯后将屏蔽板和灯保护装置装回原位。
4. 小心地将石英玻璃与锁紧螺母和 O 形环一起推回到 UVC 紫外线灯上。
 - 注意使 O 形环位于 UVC 澄清器的锁紧螺母和螺纹之间，以便防水地关闭石英玻璃。
5. 顺时针拧紧锁紧螺母，直至无法转动。之后通过锁紧螺母拧紧安全螺栓。
6. 小心地将设备头推回到水外壳上。
 - 注意将大 O 形环干净地放入，以便防水地关闭外壳。
7. 顺时针旋转设备头，直到标记朝向锁定的锁。
8. 以相反顺序完全组装设备。

存放/过冬

该机器不具备防冻保护，必须在严寒到来之前进行拆除和贮藏。

请如此正确放置机器：

- 彻底清理机器，检查是否损坏，如有损坏部件则对其进行更换。
- 将设备尽可能排空，进行彻底清洗并检验是否有损坏。
- 尽可能排空所有的软管、管道和接头。
- 保护电气连接不要潮湿和脏污。
- 在水中防冻存放泵。
- 防止打开的插座连接受潮和脏污。

磨损件

- 过滤介质
- 运转单元
- 紫外线灯、石英玻璃和用于石英玻璃的 O 型环

备件

使用 OASE

原厂零件可保持设备的安全性和持续的运行可靠性。

备件图纸和备件均可在我们的网站上获取。



www.oase-livingwater.com/spareparts_INT

丢弃处理



提示

本设备不得按生活垃圾进行废弃处理。



- 剪断电线使本设备无法再使用，并通过专门的回收系统进行废弃处理。
- 通过专门的回收系统对 UVC 紫外线灯进行废弃处理。

技术数据

说明		Filtral				
		1500	3000	6000	9000	
额定电压	V° AC	230	230	230	230	
额定频率	Hz	50	50	50	50	
功率消耗	W	18	36	52	58	
UVC 紫外线灯 TC-S 的功率	W	5	9	11	13	
支路阀的软管接口	mm	13	-	-	-	
	阶梯式软管接头	mm	-	13/19/25	13/19/25	13/19/25
最大输送功率	l/h	560	1200	1700	1700	
最高水柱	m	0.9	1.8	2.1	2.1	
以下浸入深度下，带 1.5 m 空气软管的文丘里喷嘴的空气输送量	0.1 m	l/h	35 ¹⁾	116	218	218
	0.2 m	l/h	28 ¹⁾	105	184	184
	0.3 m	l/h	21 ¹⁾	97	166	166
	0.4 m	l/h	-	89	147	147
	0.6 m	l/h	-	74	127	127
	0.8 m	l/h	-	33	122	122
	1.0 m	l/h	-	-	105	105
	1.2 m	l/h	-	-	76	76
文杜利管喷嘴的最大浸入深度 + 带 1.5 m 空气软管的喷嘴间隙	m	-	0.3	0.4	0.4	
过滤面积	cm ²	301	440	697	697	
过滤泡沫（蓝色）	数量	1	1	1	1	
	气孔大小	ppi	10	10	10	10
过滤泡沫（红色）	数量	1	1	1	1	
	气孔大小	ppi	30	30	30	30
生物面积元件数量		1	2	4	4	
袋式陶瓷过滤筒数量		1	1	1	1	
池塘大小（养鱼）	m ³	0.75	1.5	3	4.5	
池塘大小（不养鱼）	m ³	1.5	3	6	9	
尺寸	长度	mm	207	269	347	347
	宽度	mm	228	245	276	276
	高度	mm	130	140	157	157
重量	kg	2.7	3.4	4.9	4.9	
连接线长度	m	10	10	10	10	

1) 包括选装的文丘里喷嘴

设备上的标识

IP 68 	防尘。防水可达2米深度。
	危险的 UVC 紫外线辐射！
	在霜冻时拆除设备！
	易碎，小心地处理。切伤危险。
	不可按普通生活垃圾处置！
	阅读使用说明书！



CE

OASE GmbH · www.oase-livingwater.com

Tecklenburger Straße 161 · 48477 Hörstel · Postfach 20 69 · 48469 Hörstel · Germany

75981/09-19